

Strai
KJØKKEN

ETB. 1929



ELEMENTOVERSIKT

MARS 2023

Modelloversikt	5
Oversikt over farger	6
Oversikt pr modell	8
Oversikt over standardmål og frontstørrelser	14
Oversikt over innredninger	17

Kjøkken

Underskap

Oppvaskskap	21
Benkeskap	22
Skuffeseksjoner	23
XL seksjoner	24
Seksjoner for innbygging av elektriske produkter	24
Seksjoner for platetopper og benkeventilasjon	25
Seksjoner med innredning	27
Hjørnebenker	28
Lave seksjoner h: 16/28/36/56 cm	30

Bygdøy

Oppvaskskap	31
Benkeskap	31
Skuffeseksjoner	32
Seksjoner for innbygging av elektriske produkter	32
Seksjoner for platetopper og benkeventilasjon	32
Hjørnebenker	33
Overskap	33
Skap over kjøll	35
Ventilatorskap	35
Høyskap	35
Bygdøy bad	36

Trollstigen

Oppvaskskap	37
Skuffeseksjoner	37
XL skuffeseksjoner	38
Seksjoner for platetopper og ventilatorer	38
Seksjoner for innbygging av elektriske produkter	39
Front	39

Overskap

Overskap h: 28/36/56/72/91,2/124,9 cm	40
Dybde: 56,5 cm	50
Skap over kjøll	51
Ventilatorskap	52
Vitrineskap ned til benk, til kjøkken h: 196,8 cm / h: 216 cm	53

Høyskap

Høyskap h: 124,9 cm	58
Høyskap h: 196,8 cm	59
Høyskap h: 216 cm	63

Designskap/designartikler

Pocketskap	67
Seksjoner med treskuffer	67
Sjalusiskap med sølv sjalusidør	67
Sjalusiskap med sort sjalusidør	68
Vitrineskap med sort glass rammedør	68

Vitrineskap med sort rammedør med rilleglass	69
Åpne skap mellom overskap og benk h: 48,8/49,8/50,8 cm.....	70
Float hylleseksjon.....	70
Hylleplater med stålkneker i sort.....	71
Hyllekneker og knaggrekker	71
Bein med sarg for benkeplater	71
Dekorsøylar	72

Garderobeskap

Garderobeskap h: 196,8 cm / 216 cm.....	74
Innredning til garderobe	82

Bad

Underskap og skuffer	84
Høyskap	85
Innredning og tilbehør bad.....	85
Speil og Speilskap.....	86
Servanter	87

Diverse

Tilbehør

Foringer	90
Dekksider, hylleplater og løse hyller.....	91
Omramming 18 mm / 25 mm	94
Listverk	98
Sokkelskap for robotstøvsuger	101

Innredning til skuffer og skap

Skuffeinndredning.....	102
Redskapsinnredning.....	103
Kildesortering.....	105
Karuseller.....	105
Øvrig innredning.....	106

Tekniske løsninger

Hev/senk opplegg for handicap løsning.....	108
--	-----

Tilleggs-koder

Tillegg finerte sider	109
Tillegg andre glasstyper.....	109
Grepsfrie løsninger	110
Koder for spesialtilpasning.....	110

Elektrisk/belysning	111
----------------------------------	-----

Frontoversikt

Dører	113
Skuffefronter.....	116
Hengsler	117
Åpningsbegrenser	117

Grep

Håndtak	118
Innfreste Grep	119



MODELLOVERSIKT

Modell	BAD Scala Plus	BAD Scala	Modellnr. Scala Plus	Modellnr. Scala	Stan- dard tilbehør	Stan- dard skrog	Standard sprosser/glass	Alternativt sprosse
Besseggen, lakkert	B18	A51	956	856	030	010	Har ikke fronter m/glass	
Besseggen, beiset	B19	A52	957	857	031	010	Har ikke fronter m/glass	
Blindleia, malt NCS-farger	B47	A59	736	837	060	010	Klart glass u/sprosser	Std. spross, H-spross, X-spross
Blindleia, malt std-farger	B69	A60	735	836	060	010	Klart glass u/spross som standard *	Std. spross, H-spross, X-spross
Bygdøy, Lakkert	B20	A83	966	875	030	010	Har ikke fronter m/glass	
Bygdøy, Beiset	A85	A84	967	876	031	010		
Falketind	B85	A54	958	858	030	023	Har ikke fronter m/glass	
Falketind uten grep	B99	A79	965	873	030	023	Har ikke fronter m/glass	
Femunden	A72	A73	706	866	027	011	Har ikke fronter m/glass	
Færder			699	463	014	011	Har ikke fronter m/glass	
Geiranger, hvit	A47	B25	693	457	014	010	Klart glass u/sprosser *	
Hardanger, klarlakk	B37	A37	604	809	030	010	Klart glass u/sprosser *	
Hardanger, beiset	B36	A38	605	810	031	010	Klart glass u/sprosser *	
Hardanger malt NCS-farger	B38	A39	607	812	060	010	Klart glass u/sprosser *	
Hardanger, malt std-farger	B42	A40	606	811	060	010	Klart glass u/sprosser *	
Lista, klarlakk	B65	A20	600	805	030	010	Klart glass u/sprosser *	
Lista, beiset	B66	A23	601	806	031	010	Klart glass u/sprosser *	
Lista, malt NCS-farger	B27	A21	603	808	060	010	Klart glass u/sprosser *	
Lista, malt std.farger	B67	A22	602	807	060	010	Klart glass u/sprosser *	
Lysefjord NCS farger	B92	A55	692	861	060	010	Klart glass u/sprosser *	
Lysefjord std.farger	B89	A69	691	860	060	010	Klart glass u/sprosser *	
Lyngen	B92	A69	705	864	026	010	Har ikke fronter m/glass	
Risør , malt NCS-farger	B46	A57	715	829	060	010	Klart glass m/sprosser *	H-spross
Risør, malt std.farger	B68	A58	713	827	060	010	Klart glass m/sprosser *	H-spross
Rondane, klarlakk	B55	A30	660	817	030	010	Klart glass m/sprosser *	
Rondane, beiset	B56	A31	688	825	031	010	Klart glass m/sprosser *	H-spross, X-spross
Rondane, malt NCS-farger	B28	A32	720	830	060	010	Klart glass m/sprosser *	H-spross, X-spross
Rondane , malt std.farger	B52	A33	722	831	060	010	Klart glass m/sprosser *	H-spross, X-spross
Rosendal, malt NCS-farger	B48	A61	714	828	060	010	Klart glass u/sprosser *	
Rosendal, malt std.farger	B76	A62	712	826	060	010	Klart glass u/sprosser *	
Røst, farger			698	462	074	023	Klart glass u/sprosser *	
Røst, hvit			697	461	014	011	Klart glass u/sprosser *	
Senja	B94	A73	707	867	028	011	Klart glass u/sprosser *	
Snøtinden	A81	A80	784	874	014	011		
Svalbard, malt NCS-farger	B59	A65	414	803	011	014	Har ikke fronter m/glass	
Svalbard, malt std.farger	B64	A66	415	804	060	010	Klart glass u/sprosser *	
Skrog uten front	B29	A63	200	800	014	011	Har ikke fronter m/glass	
Trollhetta	A46	B24	696	460	075	010	Har ikke fronter m/glass	
Trollstigen	B49	A70	727	865	078	010	Har ikke fronter m/glass	
Tromsø, malt std farger		A74		868	060	011	Klart glass u/sprosser	
Vinje, matt klarlakk	B95	A75	744	869	044	010	Har ikke fronter m/glass	
Vinje, beiset	B96	A76	745	870	045	010	Har ikke fronter m/glass	
Vinje, malt std farger	A77	B97	746	871	046	010	Har ikke fronter m/glass	
Vinje, malt NCS-farger	A78	B98	747	872	046	010	Har ikke fronter m/glass	

* Alternativt glass mot tillegg i pris: Sotet glass + Rilleglass

MODELLOVERSIKT

STRAI STANDARDFARGER

 Strai Kritt Nærmeste veiledende NCS kode: S0500N	 Strai Hvit Base 1 - egen resept.	 Strai Snedråpe Nærmeste veiledende NCS kode: S2002-Y	 Strai Tidløs Nærmeste veiledende NCS kode: 1102-Y10R	 Strai Smooth White Nærmeste veiledende NCS kode: 2003-G96Y	 Strai Washed Linen Nærmeste veiledende NCS kode: 2303-Y14R	 Strai Kalkgrå Nærmeste veiledende NCS kode: 2903-Y30R	 Strai Varmgrå NY Nærmeste veiledende NCS kode: 3504-Y19R
 Strai Hvit Te Nærmeste veiledende NCS kode: 1805-Y20R	 Strai Space Nærmeste veiledende NCS kode: 1704-Y19R	 Strai Comfort Grey Nærmeste veiledende NCS kode: 2703-Y19R	 Strai Northern Mystic Nærmeste veiledende NCS kode: 6508-G39Y	 Strai Olivengrønn Nærmeste veiledende NCS kode: S4005-G50Y	 Strai Form Nærmeste veiledende NCS kode: 4605-Y10R	 Strai Sophisticated Blue Nærmeste veiledende NCS kode: S8105-R94B	 Strai Hipster Brown Nærmeste veiledende NCS kode: 5706-Y10R
 Strai Elegant Nærmeste veiledende NCS kode: S7502-Y	 Strai Timian Nærmeste veiledende NCS kode: S6005-G80Y	 Strai Dempet Sort Nærmeste veiledende NCS kode: S8500N	 Strai Aske Nærmeste veiledende NCS kode: S7500N				

Vær oppmerksom på at samme farge kode kan fremstå forskjellig ut fra type maling, påføringsmetode, glans og underlag.
Ta alltid med en prøve til fargehandel for å scanne nøyaktig NCS kode.

STRAI BEISFARGER EIK OG ASK

 Strai Matt, klarlakk	 Strai Hvitpigmentert	 Strai Mocca	 Strai Lys Mocca
 Strai Malm	 Strai Nougat	 Strai Vidde	 Strai Midnatt
 Strai Kull	 Strai Sort		



TILBEHØRSMODELLER

Kjøkken	Bad	Utførelse
014	C00	Hvit
026	C15	Lyngen
027	C17	Femunden
028	C18	Senja
030	C04	Eik matt klarlakk
031	C05	Eik beiset
060	C01	Malt
062	C02	Malt eik
074		Røst farget (blankt i bad, da det ikke tilbys)
075	C10	Trollhetta
078	C16	Trollstigen
044	C19	Ask matt klarlakk
045	C20	Ask beiset
046	C21	Ask malt

SKROGMODELLER

Kjøkken	Bad	Utførsel
23	23	Hvit melamin m/ eikefarget ABS list
22	22	Mørk grå melamin
10	98	Hvit melamin m/ tilnærmet frontfarge
11	99	Hvit melamin

FORKLARINGER

-  Produktet kan leveres med 3-delt front i modell: Besseggen, Falketind
-  Tilfør «3D» i slutten av koden.

Vi forbeholder oss retten til å forandre produktet etter behov uten forutgående varsel. Alle illustrasjoner er kun retningsgivende.

MODELLOVERSIKT

FASTE UTFØRELSER

FALKETIND

LINOLEUM

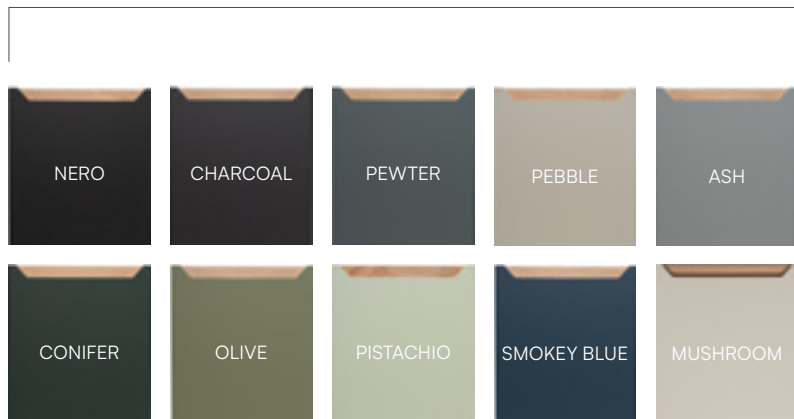

GRIPELIST/DETALJER

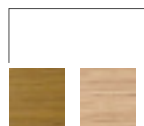

TROLLSTIGEN

BEISET



TROLLHETTA

ASKMØNSTRET
MELAMIN

FEMUNDEN

MØRK BRUN EIK DEKOR
RUSTIKK EIK DEKOR
LYS EIK DEKOR
SORT EIK DEKOR

TRESTRUKTUR MELAMIN

LYNGEN

RØST

SENJA

SNØTINDEN



HVIT

GEIRANGER



HVIT

MODELLOVERSIKT

MALTE MODELLER



GEIRANGER

Front: 19 mm MDF med utfrest fylling

Utførelse: Malt Strai Kritt.

Skrog: Hvit melamin.

Tilvalg: Mørk grå melaminskrog

Glassdører: Rammedør i MDF med klartglass som standard

Fineringsmodell: O14 hvit melamin Lagermodell

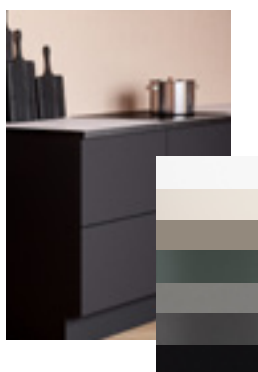

LYNGEN

Front: 19 mm MDF med ABS kantlist. Slett utførelse. Frontfresmsiden er malt i nitrogenherdet maling, bakside i melamin fargetilpasset front

Utførelse: Malt, 7 ulike farger

Skrog: Hvit melamin med fargetilpasset kantlist.

Tilvalg: Mørk grå melaminskrog

Glassdører: Ingen glassdør i denne modellen.

Fineringsmodell: O26 Lyngen

Tykkelse på Listverk og dekkssider er 19 mm.

Helfinerte skap tilbys ikke

Lyngen sort er lagermodell

Lyngen i de andre fargene er

bestillingsmodell, 6 uker leveringstid



TROMSØ

Front: 16 mm MDF

Utførelse: Malt

Skrog: Hvit melamin.

Tilvalg: Mørk grå melaminskrog

Glassdører: Rammedør med klartglass som standard.

Tilvalg: Andre glasstyper

Fineringsmodell: O14 hvit melamin (O60 malt *)

Glassdører: kun i høyde 71,6cm og 90,8cm

Integrerte finerte sider er ikke tilgjengelig, standard tilbehørsmodell er O60 malt

Kan ikke tilby:

Fargetilpasset forkantlist.

Innfrest grep som Malibu og Trim-grep.

Fresing av fronter til 2-og 3 deling.

Prosjektmodell

Lagermodell

MODELLOVERSIKT

MALTE MODELLER



RISØR

Front: 19 mm MDF med profilerte kanter og frest profil i fylling

Utførelse: Malt

Skrog: Hvit melamin med fargetilpasset kantlist.

Tilvalg: Mørk grå melaminskrog

Glassdører: MDF glassdør med sprosser og klartglass som standard.

Tilvalg: H sross i tillegg til andre glasstyper

Fineringsmodell: O6O Malt

NB! Innfreste grep som Malibu og Trim grep kan ikke tilbys i denne modellen

Lagermodell



SVALBARD

Front: 19 mm MDF i slett utførelse

Utførelse: Malt

Skrog: Hvit melamin med fargetilpasset kantlist.

Tilvalg: Mørk grå melaminskrog

Glassdører: Rammedør med klartglass som standard.

Tilvalg: Andre glasstyper

Fineringsmodell: O6O malt

Lagermodell



LYSEFJORD

Front: 19 mm MDF med utfrest fylling

Utførelse: Malt

Skrog: Hvit melamin med fargetilpasset kantlist.

Tilvalg: Mørk grå melaminskrog

Glassdører: Rammedør med klartglass som standard.

Tilvalg: Andre glasstyper

Fineringsmodell: O6O malt

NB! Blindfelt over hvitevarer leveres i modell Svalbard

Innfreste grep som Malibu og Trimgrep kan ikke tilbys i denne modellen.

Lagermodell



ROSENDAL

Front: 19 mm MDF med utfrest fylling

Utførelse: Malt

Skrog: Hvit melamin med fargetilpasset kantlist.

Tilvalg: Mørk grå melaminskrog

Glassdører: Rammedør med klartglass som standard.

Tilvalg: Andre glasstyper

Fineringsmodell: O6O malt

Lagermodell



BLINDLEIA

Front: 19 mm MDF med profil mot fyllingen og rette ytterkanter.

Utførelse: Malt

Skrog: Hvit melamin med fargetilpasset kantlist.

Tilvalg: Mørk grå melaminskrog

Glassdører: MDF glassdør uten srosse som standard.

Tilvalg: Standard srosse, X sross og H-sross i tillegg til andre glasstyper

Fineringsmodell: O6O malt

Lagermodell

MODELLOVERSIKT

LINEOLEUM

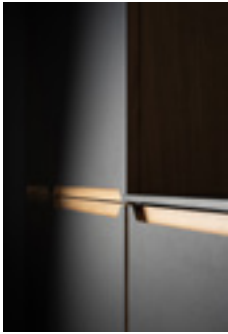

FALKETIND

Front: 23,6 mm linoleum med heltre eik kanter/
grep og eikefinert bakside (sponkjerne)

Utførelse: Linoleum i 9 farger.
Hvitpigmentert eller klarlakkert grep

Skrog: Hvit melamin med tilnærmet eik kantlist.

Tilvalg: Mørk grå melaminskrog

Glassdører: Ingen glassdør i denne modellen

Fineringsmodell: O30 og O31:
Finert eik i stående retning

Standard sokkel og topplist O30 og O31: Finert eik i liggende retning

Begrensninger: Skråskap og vinkelhjørne-skap

Tilvalg: Løse deksider tykkelse 20 mm kan bestilles i linoleum m/eikekant tilsvarende fronten
Bestillingsmodell, leveringstid 7 uker

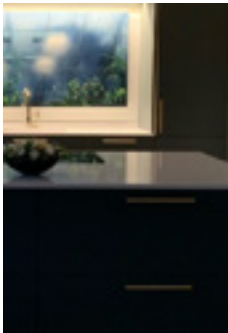

FALKETIND UTEN GREP

Front: 23,6mm linoleum med heltre eik
kantet og eikefinert bakside (Sponkjerne)

Utførelse: Linoleum i 9 farger.
Hvitpigmentert eller klarlakkert grep

Skrog: Hvit melamin med tilnærmet eik kantlist.

Tilvalg: Mørk grå melaminskrog

Glassdører: Ingen glassdør i denne modellen

Fineringsmodell: O30 og O31:
Finert eik i stående retning

Standard sokkel og topplist O30 og O31: Finert eik i liggende retning

Begrensninger: Skråskap og vinkelhjørne-skap

Tilvalg: Løse deksider tykkelse 20 mm kan bestilles i linoleum m/eikekant tilsvarende fronten
Bestillingsmodell, leveringstid 7 uker

HELTRE/FINÉR



HARDANGER

Front: 19 mm heltre eik i ramme
og eik finerte fyllinger.

Utførelse: Malt/beis og klarlakk

Skrog: Hvit melamin med fargetilpasset kantlist.

Tilvalg: Mørk grå melaminskrog

Glassdører: Rammedør i eik med
klartglass som standard.

Tilvalg: Andre glasstyper

Fineringsmodell: O60 Malt melamin.

Tilvalg synlige sider i modell O62, O30 og O31: Finert eik i stående retning.

Standard sokkel og topplist O60: Malt melamin.

Tilvalg sokler og topplister O62, O30 og O31: Finert eik i liggende retning

NB! Innfreste grep som Malibu og Trim grep kan ikke tilbys i denne modellen

Bestillingsmodell, leveringstid 5 uker

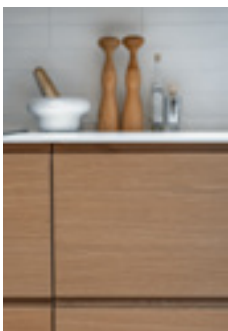

BESSEGEN

Front: 22 mm finert horisontal eik (sponkjerne).
Børstet front. Heltre eik i grepet

Utførelse: Beis og klarlakk

Skrog: Hvit melamin med fargetilpasset kantlist.

Tilvalg: Mørk grå melaminskrog

Glassdører: Ingen glassdør i denne modellen

Fineringsmodell:

Tilvalg synlige sider i modell O30 og O31:
Finert eik i stående retning (ikke børstet)

Standard sokler og topplister O30 og O31:
Finert eik i liggende retning (ikke børstet)

Begrensninger: Skråskap og vinkelhjørneskap
Bestillingsmodell, leveringstid 6 uker

MODELLOVERSIKT

HELTRE/FINÉR



TROLLSTIGEN

Front: 19 mm heltre eik lameller, festet med 16 mm mørk grå sponplate bak

Utførelse:

Farge: Sort, klarlakk, Nougat og Mocca. Front kommer ferdig beiset/lakket fra leverandør.

Tilbehøret lakeres/beises på Strai. Farge- og struktureforskjeller må forventes pga påføring og underlaget det beises/lakkes på som er forskjellig.

Skrog: Hvit melamin med fargetilpasset kantlist.

Tilvalg: Mørk grå melaminskrog

Glassdører: Ingen glassdør i denne modellen

Fineringsmodell: 078 Trollstigen beiset. Samme treretning som 030/031 eik

NB! Ingen hengslede dører, ingen hjørneløsninger, ingen glassdører, ingen overskap, høyskap, mindre muligheter for tilpasninger på spesialløsninger

Kan ikke benytte oppvaskmaskiner som er dypere enn 56 cm ved benkedybde 60 mm.

Bestillingsmodell, leveringstid 7 uker



RONDANE

Front: 19 mm heltre eik med profilerte kanter og eik finerte fyllinger.

Utførelse: Malt, beis og klarlakk

Skrog: Hvit melamin med fargetilpasset kantlist.

Tilvalg: Mørk grå melaminskrog

Glassdører: Heltre eik glassdør med sprosser i eik og klartglass som standard.

Tilvalg: X pross med tett fylling i eikefiner eller glass i fylling (pristillegg) og H sross i tillegg til andre glasstyper

Fineringsmodell: 060 Malt melamin.

Tilvalg synlige sider i modell 062, 030 og 031: Finert eik i stående retning

Standard sokkel og topplister 060: Malt melamin.

Tilvalg sokler og topplister 062, 030 og 031: Finert eik i liggende retning

NB! Innfreste grep som Malibu og Trim grep kan ikke tilbys i denne modellen

Lagermodell

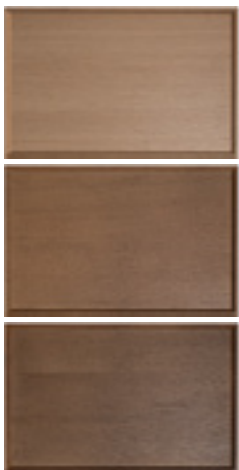

BYGDØY

Front: 16 mm sponkjerne i finert eik og med ramme i massiv eik i 25 mm. Stående treretning i fylling på dører og skuffefronter.

Utførelse: Beis og klarlakk

Skrog: Hvit melamina med fargetilpasset kantlist.

Tilvalg: Mørk grå melaminskrog

Glassdører: Ingen glassdør i denne modellen

Fineringsmodell: 030 eik lakkert og 031 eik beiset. Finert eik i stående retning.

Standard sokkel 030 og 031

Finert eik i liggende retning

Utvalg: Høyskap opp til høyde 196,8 cm, 2-skuffers linjeføring (ikke mulighet for 3-delt). Overskap opp til høyde 72 cm. Høyskap for hvitevarer uten blendestykke

Bad: kun sortiment med skuffer

Begrensninger: Ingen hjørneløsninger. Ingen omramming. Ingen linjeføring hvis du har overskap ved siden av høyskap for hvitevarer

Leveringstid: 10 uker

MODELLOVERSIKT

HELTRE/FINÉR



LISTA

Front: 19 mm finert horisontal eik (sponkjerne). Børstet front

Utførelse: Malt/beis og klarlakk

Skrog: Hvit melamin med fargetilpasset kantlist.

Tilvalg: Mørk grå melaminskrog

Glassdører: Rammedør i eik med klartglass som standard.

Tilvalg: Andre glasstyper

Fineringsmodell: O60 Malt melamin.

Tilvalg synlige sider i modell O62, O30 og O31: Finert eik i stående retning (ikke børstet)

Standard sokkel og toppliste O60: Malt melamin.

Tilvalg sokler og topplister O62, O30 og O31: Finert eik i liggende retning (ikke børstet)

NB! Glassdører kun i høyde 71,6 cm og 90,8 cm
Lagermodell



VINJE

Front: 18mm finert ask (sponkjerne), stående tre-retning

Utførelse: Malt/beis og klarlakk

Skrog: Hvit melamin med fargetilpasset kantlist.

Tilvalg: Mørk grå melaminskrog

Glassdører: Ingen glassdør i denne modellen

Fineringsmodell: O46 Ask malt, O45

Ask beiset, O44 Ask matt klarlakk.

Finert ask i stående retning

Standard sokkel og toppliste i 18mm: O46 Ask malt, O45 Ask beiset, O44 Ask matt klarlakk.

Finert Ask i liggende retning.

Lysliste og gesimsliste ikke tilgjengelig

NB! Alle fronter har stående treretning.

Lagermodell.

MELAMIN

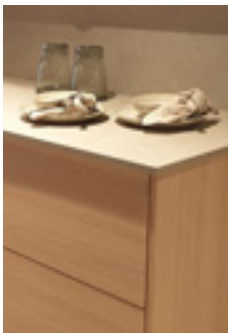

FEMUNDEN

Front: 18 mm melaminfront (sponkjerne) med treimitert mønster i liggende treretning

Utførelse: Mørk brun eik dekor, lys eik dekor, rustikk eik dekor og sort eik dekor

Skrog: Hvit melamin med fargetilpasset kantlist.

Tilvalg: Mørk grå melaminskrog, Sort eik dekor

Glassdører: Ingen glassdør i denne modellen

Fineringsmodell: O27 Femunden.

Stående treretning.

Standard sokkel og toppliste O27

Femunden. Liggende treretning.

Lagermodell



FÆRDER

Front: 16 mm melaminbelagt spon i slett utførelse. Svanemerket.

Utførelse: Hvit melamin.

Skrog: Hvit melamin.

Tilvalg: Mørk grå melaminskrog

Glassdører: Ingen glassdør i denne modellen

Fineringsmodell: O14 hvit melamin

NB! Innfreste grep som Malibu og Trom grep kan ikke tilbys i denne modellen

Kan ikke tilby 2- og 3-delte

dører med frest beslag

Lagermodell

MODELLOVERSIKT

MELAMIN



TROLLHETTA

Front: 22 mm melaminbelagt (sponkjærne), foliert grep

Utførelse: Trestrukturert melamin

Skrog: Hvit melamin med fargetilpasset forkantlist.

Tilvalg: Mørk grå melaminskrog

Glassdører: Ingen glassdør i denne modellen

Fineringsmodell: O75 Trestrukturert melamin. Stående treretning. Standard sokler og topplister O75 i liggende treretning

Tilbys ikke: Skråskap, vinkelhjørneskap Lagermodell

FOLIERT



SNØTINDEN

Front: 22mm MDF med hvit folie, foliert grep

Utførelse: Hvit folie

Skrog: Hvit melamin.

Tilvalg: Mørk grå melaminskrog

Glassdører: Ingen glassdører i denne modellen

Fineringsmodell: O14 Hvit melamin

Tilbys ikke: Skråskap, vinkelhjørneskap.

Fresing av fronter til 2- og 3 deling

Leveringstid: 4 uker

HØYTRYKKSAMINAT



SENJA

Front: 18 mm høytrykkslaminat

Utførelser: 12 ulike farger

Skrog: Hvit melamin.

Tilvalg: Mørk grå melaminskrog

Glassdører: Rammedør med klartglass som standard.

Tilvalg: Andre glasstyper

Fineringsmodell: O28 Senja

Dekksider/foringer/hylleplater har max lengde på 2450mm

Tilbys ikke: Helfinerte skap, hjørneskuff.

Bestillingsmodell, 5 uker leveringstid



RØST

Front: 16 mm høytrykkslaminat med underlimte klarlakkerte eikelister

Utførelser: 9 ulike farger

Skrog: Hvit melamin. Hvit melamin m/ eikfarget ABS list til farget Røst

Tilvalg: Mørk grå melaminskrog

Glassdører: Rammedør med klartglass som standard.

Tilvalg: Andre glasstyper

Fineringsmodell: O74 Røst farget

NB! Innfreste grep som Malibu og Trom grep kan ikke tilbys i denne modellen

Kan ikke tilby 2- og 3-delte dører med frest beslag

Helfinerte skap tilbys ikke

Hvit Røst er lagermodell.

Røst i farget utførelse er bestillingsmodell, 8 uker leveringstid

OVERSIKT OVER STANDARDMÅL OG FRONTSTØRRELSER

Målskisser underviser en oversikt over hvilke skaphøyder vi har og hvilke fronthøyder du kan velge mellom i kjøkken og bad. Tallen på dørene angir fronthøyden i cm.

HØYSKAP

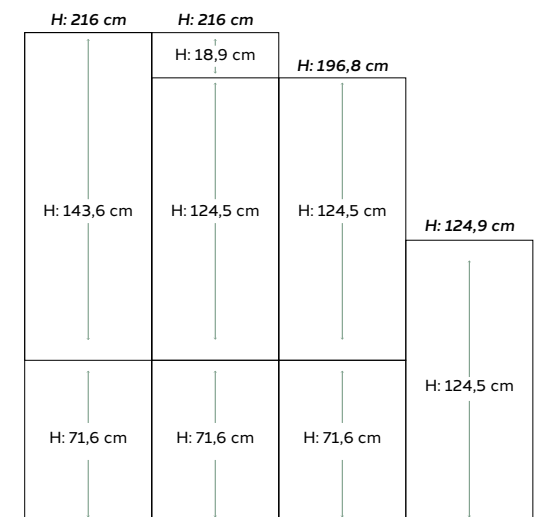

BENKESKAP

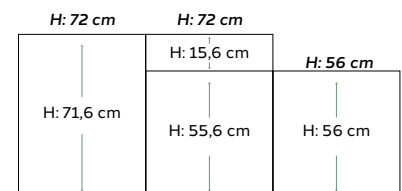

SKUFFEINDELING

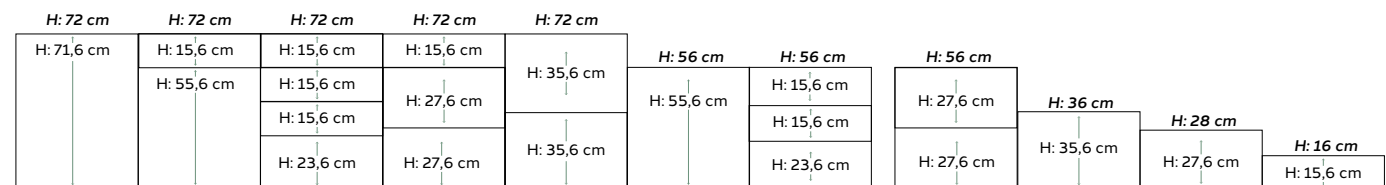

SEKSJONER FOR INNEBYGGING AV ELEKTRISKE PRODUKTER



* 7,7cm front i bunn er klaff og 11,4cm i bunn kan tilbys som skuff og klaff.

OVERSKAP

VITRINESKAP NED TIL BENK

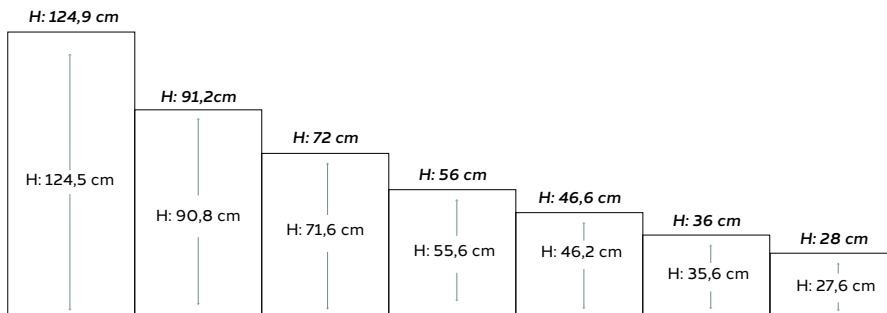

* Sidehengslet dør ned til og med høyde 36 cm, høyder under dette kan ikke sidehengsles men må topphengsles.

H: 142/141/140 cm

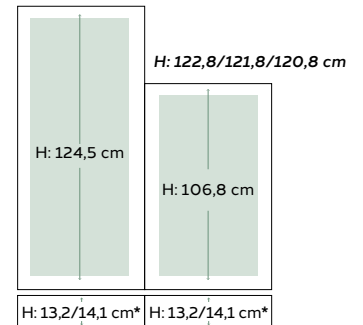

* Det er forskjellige høyder på skuffen etter om det er 2/3/4 cm benkeplater.

H: 142/141 cm

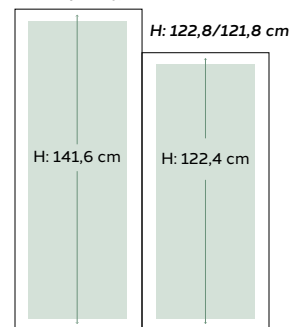

* Skap uten skuff kun i Blindleia og glassdør uten sprosse

BAD

SPEILSKAP

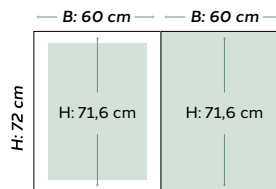
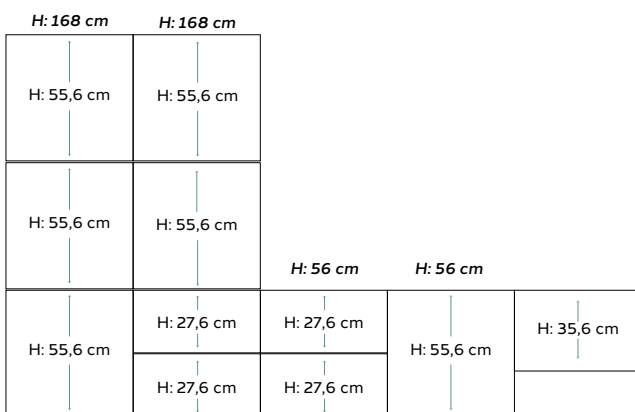

OVERSIKT OVER TOTALMÅL INKLUDERT SOKKEL OG TOPPLIST

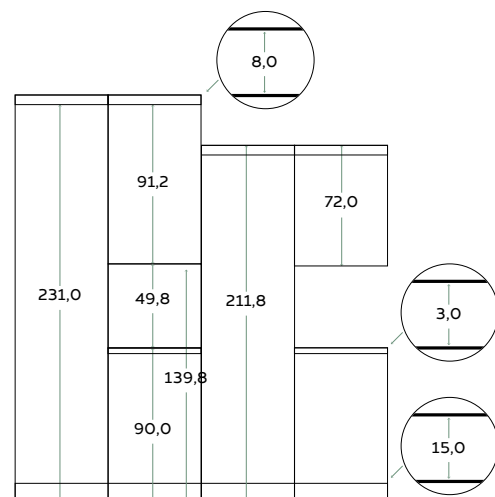

SKUFFER MED UTSPARING FOR VANNLÅS

Bad

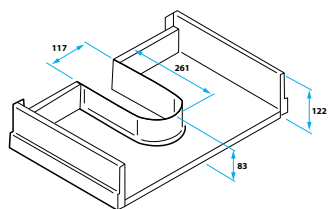

Skuffedybde 35 cm
Avvik på mål er ikke mulig.

Kjøkken

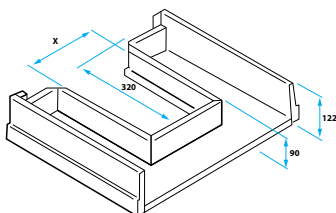

Skuffedybde 45 cm.
Avvik på mål er ikke mulig.

Utsparingsbredde

Skrogbredde	X
60 cm	21,6 cm
80 cm	41,6 cm

DYBDER

Skrog

Høyskap: dybde 56,5 cm

Benkeskap: dybde 56,5 cm

Overskap: dybde 31,5 cm

Bad: dybde 43 cm

XL-seksjon: dybde 56,5 cm på skrog + ramme bak som skjøtes til ved montering som er 10 cm

Skuffer

60 cm (XL skuff)

50 cm (standard skuff til benkedybde

45 cm

40 cm

35 cm (standard skuff til bad)

30 cm

Høyde på skuffer: 9 cm og 19 cm.

* dybde på skrog må være 2,5cm dypere enn skuffen (unntak skrog i d. 31,5cm)

OVERSIKT OVER INNREDNINGER

HØYSKAPSUTTREKK



MATSKAP MED HØYSKAPS-UTTREKK

— til skap bredde 40 cm

Dispensa VVS med 5 hyller

Leverandør: Kesseböhmer

Vektbelastning: maks 18 kg per hylle og maks 120 kg totalt



MATSKAP MED DØRINNREDNING

— til skap bredde 60 cm

Dispensa Tandem side med 6 hyller

Leverandør: Kesseböhmer

Vektbelastning: maks 4 kg per hylle og maks 25 kg totalt.



MATSKAP MED DOBBELT HØYSKAPS-UTTREKK

— til skap bredde 50 og 60 cm

Dispensa Tandem — 6 små og 6 store hyller

Leverandør: Kesseböhmer

Vektbelastning:

50 cm bredde: maks 3,5 kg per hylle festet på dør og maks 8 kg per hylle i skrog, maks 70 kg totalt

60 cm bredde: maks 4 kg per hylle festet på dør og maks 10 kg per hylle i skrog, maks 85 kg totalt



KOSTESKAPS-INNREDNING

— til skap bredde 40 cm

Slangeholder: høyde 68 cm x bredde 33,5 cm x dybde 60 cm i stål

Leverandør: HT Bendix

Monteres i hengsleside i skroget.



KOSTESKAPS-INNREDNING

— til skap bredde 50 og 60 cm

Uttrekk: høyde 120 cm x bredde 35 cm x dybde 50 cm

Leverandør: Pelly

Vektbelastning: maks 30 kg

Monteres i hengsleside i skroget

OVERSIKT OVER INNREDNINGER

HJØRNEBENK



HJØRNEBENK M/ ½ TRÅDKARUSELL

Dør bredde 49,6 cm

½ karusell 890 sølv

Leverandør: Pelly

Leveres ned 2 hyller og 1 stang for bunn/toppmontasje.

Stolpen er justerbar i høyden fra 630 — 710 mm. Diameter 850 mm.



HJØRNEBENK M/ ½ KARUSELL FLOW ANTRASITT

Dør bredde 49,6 cm

Utsvingbar karusell Flow antrasitt

Leverandør: Pelly

Vektbelastning: maks 18 kg per hylle.



HJØRNEBENK M/ LEMANS FULLUTSVING KARUSELL

Dør bredde 49,6cm

Lemans 50 Antrasitt

Leverandør: Kesseböhmer

Vektbelastning: maks 20 kg per hylle.



HJØRNEBENK M/ LEMANS FULLUTSVING KARUSELL

Dør bredde 59,6 cm

Lemans 60 Antrasitt

Leverandør: Kesseböhmer

Vektbelastning: maks 25 kg per hylle



VINKELHJØRNE 90 X 900 CM M/ KARUSELL MED TETT BUNN

3/4- Karusell solid base med hvit trebunn

Leverandør: Pelly

Vektbelastning: maks 18 kg per hylle

OVERSIKT OVER INNREDNINGER

HJØRNEBENK



VINKELHJØRNEBENK 90 X 90 M/ TRÅDKARUSELL

3/4- Karusell compact basic, Sølvfarge

Leverandør: Pelly

Vektbelastning: maks 15 kg per hylle



VINKELHJØRNEBENK 90 X 90 M/ KARUSELL UTEN MIDTSTOLPE

3/4- Karusell 785 antracite — **Leverandør:** Pelly

Vektbelastning: maks 25 kg per hylle

ANDRE INNREDNINGER



HÅNDKLEUTTREKK

Håndleholder med 3 armer

Leverandør: Pelly



MIKSMASTERBESLAG

Hev/senk beslag

Leverandør: Kesseböhmer

Vektbelastning: maks 8 kg

OVERSIKT OVER INNREDNINGER

ANDRE INNREDNINGER



UTTREKKSBOARD

Uttreksplate bøk i farge hvit

Leverandør: HT-Bendix

Mål: bredde 52 x dybde 80 cm — til 60 cm bredt skap.

Vektbelastning: max 10 kg



STRYKEBRETT

Uttrekk til strykebrett

Leverandør: Pelly

Passer skap bredde 40 og 50cm

Vektbelastning: max 10kg.



KILDESORTERING FOR 60 CM SKUFF

Ramme til skuff minimum høyde 35,6 cm - skuffedybde 45 cm

Inneholder: Ramme, 2 stk. søppelbøtte 13l, 1 stk. søppelbøtte 2,8l, bøtte til bioavfall 13l, 2 stk. lokk til sorting av poser og avdeler i bioavfallbøtten

Vektbelastning: maks 40 kg



KILDESORTERING FOR 80 CM SKUFF











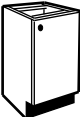





Ramme til skuff minimum høyde 35,6 cm - skuffedybde 45 cm

Inneholder: Ramme, 3 stk. søppelbøtte 13l, 2 stk. søppelbøtte 2,8l, bøtte til bioavfall 13l, 2 stk. lokk til sorting av poser og avdeler i bioavfallbøtten

Vektbelastning: maks 40kg

UNDERSKAP

OPPVASKSKAP

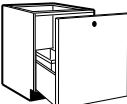
	Frontmål	OB045007	Oppvaskskap 45 cm m/dør for firkantvask
		OB050009	Oppvaskskap 50 cm m/dør 
		OB050007	Oppvaskskap 50 cm m/dør for firkantvask  Øverste hengsle senket 24,6 cm
	H: 716	OB060009	Oppvaskskap 60 cm m/dør 
		OB060007	Oppvaskskap 60 cm m/dør for firkantvask  Øverste hengsle senket 24,6 cm
	H: 156	OB050001	Oppvaskskap 50 cm m/dør+blindfelt
	H: 556	OB060001	Oppvaskskap 60 cm m/dør+blindfelt
		OB060008	Oppvaskskap 60 cm m/2 dører for firkant vask  Øverste hengsle senket 24,6 cm
		OB060010	Oppvaskskap 60 cm m/2 dører 
		OB070009	Oppvaskskap 70 cm m/2dører * ** 
	H: 716	OB080009	Oppvaskskap 80 cm m/2 dører** 
		OB090009	Oppvaskskap 90 cm m/2 dører** 
		OB100009	Oppvaskskap 100 cm m/2 dører** 
<i>*Ved 70 cm bredde leveres 40+30 cm dør.</i> <i>** Leveres ikke med Tip On.</i>			
	H: 156	OB060220	Oppvaskskap 60 cm m/2 skuffer+blindfront (1 hel og 1 skuff m/utsparing for rør)
	H: 276	OB080220	Oppvaskskap 80 cm m/2 skuffer d: 45 cm+blindfront m/utsparing for rør
	H: 276		Øverste skuff m/utsparing: Husk å kontrollere plassering av vann og avløpsrør.
	H: 157	OB060930	Oppvaskskap 60 cm m/ 3D front og kildesortering (skuff D. 45 cm)
	H: 276	OB080930	Oppvaskskap 80 cm m/ 3D front og kildesortering (skuff D.45 cm)
	H: 276		
	H: 356	OB060940	Oppvaskskap 60 cm m/ 2D front og kildesortering (skuff D. 45 cm)
	H: 356	OB080940	Oppvaskskap 80 cm m/ 2D front og kildesortering (skuff D.45 cm)
	Frontmål	OB060921	Oppvaskskap 60 cm m/kildesortering nederst og påmontert front. Skuffedybde: 45 cm
	H: 716		

Alle oppvaskskap med dører leveres med aluminiumsplate i bunn.

UNDERSKAP



BENKESKAP

	Frontmål	SK020001	Benkeskap 20 cm m/dør
		SK030001	Benkeskap 30 cm m/dør 
		SK040001	Benkeskap 40 cm m/dør 
	H: 716	SK045001	Benkeskap 45 cm m/dør 
		SK050001	Benkeskap 50 cm m/dør 
		SK060001	Benkeskap 60 cm m/dør 

Leveres med en flyttbar hylle innvendig.

		SK020001A	Benkeskap 20 cm m/dør d: 31,5 cm
		SK030001A	Benkeskap 30 cm m/dør d: 31,5 cm
		SK040001A	Benkeskap 40 cm m/dør d: 31,5 cm
	H: 716	SK045001A	Benkeskap 45 cm m/dør d: 31,5 cm
		SK050001A	Benkeskap 50 cm m/dør d: 31,5 cm
		SK060001A	Benkeskap 60 cm m/dør d: 31,5 cm

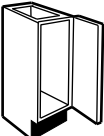
Leveres med to flyttbare hyller.

		SK020011	Brettskap 20 cm (uten innredning) *
	H: 716	SK030011	Brettskap 30 cm (uten innredning) 

* Leveres ikke med Tip-on.

		SK060010	Benkeskap 60 cm m/2 dører 
		SK070001	Benkeskap 70 cm m/2 dører * 
	H: 716	SK080001	Benkeskap 80 cm m/2 dører 
		SK090001	Benkeskap 90 cm m/2 dører 
		SK100001	Benkeskap 100 cm m/2 dører 

Leveres med en flyttbar hylle innvendig. * Ved 70 cm bredde leveres 40+30 cm dør.

		SK060010A	Benkeskap 60 cm m/2 dører d: 31,5 cm
		SK070001A	Benkeskap 70 cm m/2 dører d: 31,5 cm
	H: 716	SK080001A	Benkeskap 80 cm m/2 dører d: 31,5 cm
		SK090001A	Benkeskap 90 cm m/2 dører d: 31,5 cm
		SK100001A	Benkeskap 100 cm m/2 dører d: 31,5 cm

Leveres med to flyttbare hyller.

	H: 156	SK030202	Benkeskap 30 cm m/dør+skuff
	H: 556	SK040202	Benkeskap 40 cm m/dør+skuff
		SK050202	Benkeskap 50 cm m/dør+skuff
		SK060202	Benkeskap 60 cm m/dør+skuff

Leveres med en flyttbar hylle innvendig.

UNDERSKAP

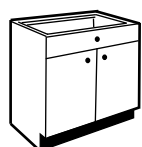

Frontmål
H: 156
H: 556

SK080202 Benkeskap 80 cm m/2 dører+1 skuff

Leveres med en flyttbar hylle.
Leveres ikke med tip-on

SKUFFESEKSJONER

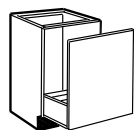

H: 716

SK030005 Benkeskap 30 cm m/ skuff og påmontert front H.72 cm

SK040005 Benkeskap 40 cm m/ skuff og påmontert front H.72 cm

SK050005 Benkeskap 50 cm m/ skuff og påmontert front H.72 cm

SK060005 Benkeskap 60 cm m/ skuff og påmontert front H.72 cm

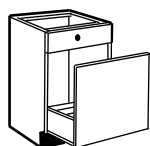

H: 156
H: 556

SK030204 Benkeskap 30 cm m/ 2 skuffer (front h: 55,6 + 15,6 cm skuff)

SK040204 Benkeskap 40 cm m/ 2 skuffer (front h: 55,6 + 15,6 cm skuff)

SK050204 Benkeskap 50 cm m/ 2 skuffer (front h: 55,6 + 15,6 cm skuff)

SK060204 Benkeskap 60 cm m/ 2 skuffer (front h: 55,6 + 15,6 cm skuff)



H: 156
H: 156
H: 156
H: 236

SS030204 Skuffeseksjon 30 cm m/4 skuffer (1+3)

SS040204 Skuffeseksjon 40 cm m/4 skuffer (1+3)

SS050204 Skuffeseksjon 50 cm m/4 skuffer (1+3)

SS060204 Skuffeseksjon 60 cm m/4 skuffer (1+3)

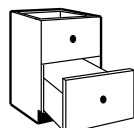

H: 356
H: 356

KO030204 Kolonialseksjon 30 cm m/2 skuffer

KO040204 Kolonialseksjon 40 cm m/2 skuffer

KO050204 Kolonialseksjon 50 cm m/2 skuffer

KO060204 Kolonialseksjon 60 cm m/2 skuffer

KO080204 Kolonialseksjon 80 cm m/2 skuffer

KO090204 Kolonialseksjon 90 cm m/2 skuffer

KO100204 Kolonialseksjon 100 cm m/2 skuffer

KO040201 Kolonialseksjon 40 cm m/3 skuffer

KO050201 Kolonialseksjon 50 cm m/3 skuffer

KO060201 Kolonialseksjon 60 cm m/3 skuffer

KO080201 Kolonialseksjon 80 cm m/3 skuffer

KO090201 Kolonialseksjon 90 cm m/3 skuffer

KO040201A Kolonialseksjon 40 cm m/3 skuffer d: 31,5 cm

KO050201A Kolonialseksjon 50 cm m/3 skuffer d: 31,5 cm

KO060201A Kolonialseksjon 60 cm m/3 skuffer d: 31,5 cm

KO080201A Kolonialseksjon 80 cm m/3 skuffer d: 31,5 cm

KO090201A Kolonialseksjon 90 cm m/3 skuffer d: 31,5 cm



H: 156
H: 276
H: 276

UNDERSKAP

XL SEKSJONER



Frontmål	XL030404	Skuffeseksjon 30 cm m/4 XL skuffer (1+3)
	XL040404	Skuffeseksjon 40 cm m/4 XL skuffer (1+3)
H: 156	XL050404	Skuffeseksjon 50 cm m/4 XL skuffer (1+3)
H: 156		
H: 156	XL060404	Skuffeseksjon 60 cm m/4 XL skuffer (1+3)
H: 236		

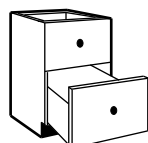

	XL030204	Kolonialseksjon 30 cm m/2 XL skuffer
	XL040204	Kolonialseksjon 40 cm m/2 XL skuffer
	XL050204	Kolonialseksjon 50 cm m/2 XL skuffer
	XL060204	Kolonialseksjon 60 cm m/2 XL skuffer
H: 356	XL080204	Kolonialseksjon 80 cm m/2 XL skuffer
H: 356	XL090204	Kolonialseksjon 90 cm m/2 XL skuffer
	XL100204	Kolonialseksjon 100 cm m/2 XL skuffer



	XL040201	Kolonialseksjon 40 cm m/3 XL skuffer
H: 156	XL050201	Kolonialseksjon 50 cm m/3 XL skuffer
H: 276	XL060201	Kolonialseksjon 60 cm m/3 XL skuffer
H: 276	XL080201	Kolonialseksjon 80 cm m/3 XL skuffer
	XL090201	Kolonialseksjon 90 cm m/3 XL skuffer

Alle XL-seksjoner leveres som skrog i dybde 56,5cm med en løs ramme på 10cm som ettermonteres. Den totale dybden blir 66,5cm.

Leveres ikke med integrert finert side. Benytt utenpåliggende dekkside på 87x68,7cm ved fri ende.

SEKSJONER FOR INNBYGGING AV ELEKTRISKE PRODUKTER

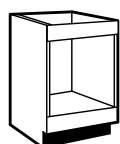

H: 77	DK060006	Komfyrseksjon 60 cm for induksjonstopp*
H: 77		<i>* Leveres med 2 fronter i h:77 cm der den ene er påmontert i bunn som klaff og den andre leveres løst for tilpasning mot stekovnen.</i>

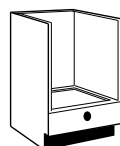

H: 114	DK060201	Komfyrseksjon 60 cm m/skuff. NB: skroget har ikke fast bunn under skuff
H: 236	DK060001	Komfyrseksjon 60 cm m/klaff
	SM060246	Mikroseksjon 60 cm, benk m/23,6 cm skuff og foring i topp

114 foring
medsendes

SEKSJONER FOR PLATETOPPER OG BENKEVENTILASJON

	Frontmål	KO060223	Kolonialseksjon 60 cm m/2 skuffer og blindfelt for induksjon/platetopp
	H: 156	KO080223	Kolonialseksjon 80 cm m/2 skuffer og blindfelt for induksjon/platetopp
	H: 276	KO090223	Kolonialseksjon 90 cm m/2 skuffer og blindfelt for induksjon/platetopp

* Leveres med luftegitter for sokkel

	H: 356	KO060224	Kolonialseksjon 60 cm m/2 skuffer for induksjon/platetopp
		KO080224	Kolonialseksjon 80 cm m/2 skuffer for induksjon/platetopp
	H: 356	KO090224	Kolonialseksjon 90 cm m/2 skuffer for induksjon/platetopp
		KO100224	Kolonialseksjon 100 cm m/2 skuffer for induksjon/platetopp

* Leveres med luftegitter for sokkel

	H: 156	KO060225	Kolonialseksjon 60 cm m/2 skuffer og blindfelt for Bora basic benkeventilator m/kullfilter
	H: 276	KO080225	Kolonialseksjon 80 cm m/2 skuffer og blindfelt for Bora basic benkeventilator m/kullfilter
	H: 276	KO090225	Kolonialseksjon 90 cm m/2 skuffer og blindfelt for Bora basic benkeventilator m/kullfilter

* Leveres med luftegitter for sokkel

	H: 356	KO060236	Kolonialseksjon 60 cm m/2 skuffer for Bora basic benkeventilator m/kullfilter
		KO080226	Kolonialseksjon 80 cm m/2 skuffer for Bora basic benkeventilator m/kullfilter
	H: 356	KO090226	Kolonialseksjon 90 cm m/2 skuffer for Bora basic benkeventilator m/kullfilter
		KO100226	Kolonialseksjon 100 cm m/2 skuffer for Bora basic benkeventilator m/kullfilter

* Leveres med luftegitter for sokkel

	H: 156	KO060227	Kolonialseksjon 60 cm m/2 skuffer og blindfelt for platetopp m/benkeventilator for utluft
	H: 276	KO080227	Kolonialseksjon 80 cm m/2 skuffer og blindfelt for platetopp m/benkeventilator for utluft
	H: 276	KO090227	Kolonialseksjon 90 cm m/2 skuffer og blindfelt for platetopp m/benkeventilator for utluft

* Leveres med luftegitter for sokkel

	H: 356	KO060228	Kolonialseksjon 60 cm m/2 skuffer for platetopp m/benkeventilator.
		KO080228	Kolonialseksjon 80 cm m/2 skuffer for platetopp m/benkeventilator.
	H: 356	KO090228	Kolonialseksjon 90 cm m/2 skuffer for platetopp m/benkeventilator.
		KO100228	Kolonialseksjon 100 cm m/2 skuffer for platetopp m/benkeventilator.

* Leveres uten luftegitter for sokkel

- Seksjoner med kullfilter leveres med skuffedybde 50 cm som standard.
- Seksjoner for utluft leveres med skuffedybde 35 cm som standard.

Standard seksjon for kullfilter (Bora)

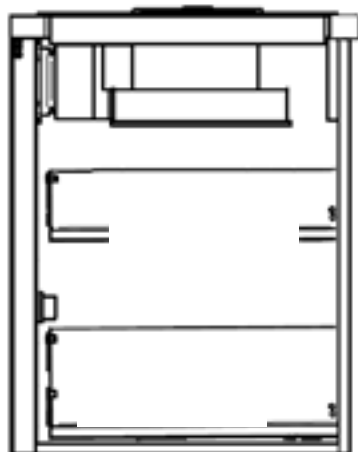

H: 90 x D 500mm

H: 190 x D 500mm

Standard seksjon for benkeventilator - utluft

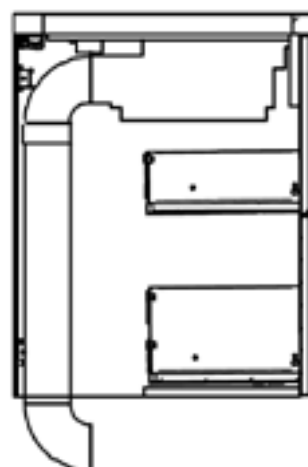

H: 90 x D 350mm

H: 190 x D 350mm

UNDERSKAP

SEKSJONER MED INNREDNING

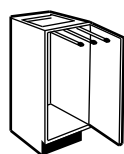

Frontmål

HH020001 Håndkleskap 20 cm *Leveres ikke med Tip On.

H: 716

HH030001 Håndkleskap 30 cm 

Håndkleholder m/3 armer er inkludert.

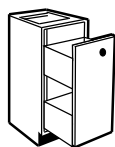

H: 716

SK020022 Benkeskap 20 cm m/uttrekkbar dør og 2 skuffer

SK030022 Benkeskap 30 cm m/uttrekkbar dør og 2 skuffer

Leveres ikke med Tipmatic.

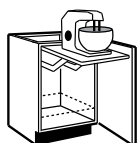

H: 716

MX040001 Miksmasterskap 40 cm m/dør

MX050001 Miksmasterskap 50 cm m/dør

MX060001 Miksmasterskap 60 cm m/dør

Leveres med fjærbelastet heve-/senkestativ. Uttreksbakke for montering i bunn kan kjøpes som tillegg. Bakke kan ikke benyttes når skapet står inntil vegg på henglesiden.

Fri høyde 340 mm. Leveres med 1250 nullutsprang hengsle.



H: 156
H: 556

SK060012 Benkeskap 60 cm m/uttrekksbord

SS060226 Skuffeseksjon 60 cm m/uttrekksbord+skuffer *

KO060226 Kolonialseksjon 60 cm m/uttrekksbord+ 2 skuffer

*Med uttrekkbar bordplate. * Med skuffer isteden for dør, 2 normale + 1 høy.*

Ikke Tip On på uttrekk.

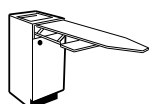

H: 156
H: 556

SB040002 Strykebrettskap 40 cm m/dør

SB050002 Strykebrettskap 50 cm m/dør

SS040216 Skuffeseksjon 40 cm m/strykebrett+skuffer

SS050216 Skuffeseksjon 50 cm m/strykebrett+skuffer

KO040222 Kolonialseksjon 40 cm m/2 skuffer og strykebrett

KO050222 Kolonialseksjon 50 cm m/2 skuffer og strykebrett

Med sammenleggbart strykebrett som i skuff.

Ikke Tip On på uttrekk.

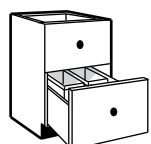

H: 356

KO060902 Kolonialseksjon 60 cm m/2 skuffer og kildesortering i nederste skuff

KO060903 Kolonialseksjon 60 cm m/2 skuffer og kildesortering i øverste skuff

H: 356

KO080902 Kolonialseksjon 80 cm m/2 skuffer og kildesortering i nederste skuff

KO080903 Kolonialseksjon 80 cm m/2 skuffer og kildesortering i øverste skuff

Leveres med 2 høye skuffer, hvorav en med kildesortering

NB!! Kolonialseksjonene med kildesortering kan ikke benyttes til skap m/ vask over - da må det benyttes Oppvaskskap!

UNDERSKAP

HJØRNEBENKER



Frontmål

H: 716

HB090001H Vinkelhjørnebenk 90 × 90 cm m/hylle H

HB090001V Vinkelhjørnebenk 90 × 90 cm m/hylle V

*Skapet leveres i 3 deler. Ved bestilling oppgi retning, høyre el. venstre.
Hengsleretning følger skapretning.*

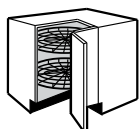

H: 716

HB090011H Vinkelhjørnebenk 90 × 90 cm m/karusell med tett bunn H

HB090011V Vinkelhjørnebenk 90 × 90 cm m/karusell med tett bunn V

HB090012H Vinkelhjørnebenk 90 × 90 cm m/trådkarusell H

HB090012V Vinkelhjørnebenk 90 × 90 cm m/trådkarusell V hylle

HB090014H Vinkelhjørnebenk 90 × 90 cm m/karusell u/midstolpe H

HB090014V Vinkelhjørnebenk 90 × 90 cm m/karusell u/midstolpe V

*Skapet leveres i 3 deler. Ved bestilling oppgi retning, høyre el. venstre.
Hengsleretning følger skapretning.*

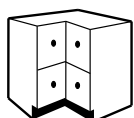

H: 356

H: 356

HB100242 Vinkelhjørnebenk 100 × 100 cm m/2 skuffer

HB110242 Vinkelhjørnebenk 110 × 110 cm m/2 skuffer

*Må ha seksjon på begge sider. Tipmatic ikke mulig.
Bruk foring ved plassering ved komfyr! Kun intivo skuffer*

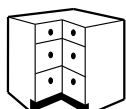

H: 156

H: 276

H: 276

HB100243 Vinkelhjørnebenk 100 × 100 cm m/3 skuffer

HB110243 Vinkelhjørnebenk 110 × 110 cm m/3 skuffer

*Må ha seksjon på begge sider. Tipmatic ikke mulig.
Bruk foring ved plassering ved komfyr! Kun intivo skuffer*

Vi anbefaler foring på minimum 1 cm bredde på hver side av seksjonen dersom fronten er tykkere enn 2 cm

UNDERSKAP



H: 716

HB100005 Hjørnebenk 100 × 60 cm m/40 cm dør 

HB100006 Hjørnebenk 100 × 60 cm m/50 cm dør 

HB100007 Hjørnebenk 100 × 60 cm m/60 cm dør 

Byggemål fra hjørnet: minst 100 cm m/dør 40 cm, minst 110 cm m/dør 50 cm, minst 120 cm m/dør 60 cm. Må trekkes ut minst 7 cm ekstra hvis komfyr er plassert mot hjørnebenken. Bør også ha løs side mot komfyr.

HB100116 Hjørnebenk 100 × 60 cm m/std.1/2 trådkarusell.

HB100517 Hjørnebenk 100 × 60 cm m/½ karusell Flow antrasitt* 

HB1005173D Hjørnebenk 100 × 60 cm m/½ karusell Flow antrasitt 3-delt dør*

HB100616H Hjørnebenk 100 × 60 cm (50 cm dør) m/LeMans fullutsving-karusell m/rail høyre* 

HB100616H3D Hjørnebenk 100 × 60 cm (50 cm 3-delt dør) m/LeMans fullutsving-karusell m/rail høyre* 

HB100616V Hjørnebenk 100 × 60 cm (50 cm dør) m/LeMans fullutsving-karusell m/rail venstre* 



H: 716

HB100616V3D Hjørnebenk 100 × 60 cm (50 cm 3-delt dør) m/LeMans fullutsving-karusell m/rail venstre* 

HB100617H Hjørnebenk 100 × 60 cm (60 cm dør) m/LeMans fullutsving-karusell m/rail høyre** 

HB100617H3D Hjørnebenk 100 × 60 cm (60 cm 3-delt dør) m/LeMans fullutsving-karusell m/rail høyre** 

HB100617V Hjørnebenk 100 × 60 cm (60 cm dør) m/LeMans fullutsving-karusell m/rail venstre**





HB100617V3D Hjørnebenk 100 × 60 cm (60 cm 3-delt dør) m/LeMans fullutsving-karusell m/rail venstre**

Byggemål fra hjørnet: minst 110 cm. Leveres m/50 cm bred dør.

** Byggemål 115 cm fra hjørnet ** Byggemål 125 cm fra hjørnet*

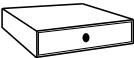
UNDERSKAP

LAVE SEKSJONER H 16/28/36/56

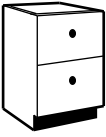
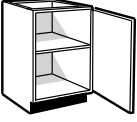
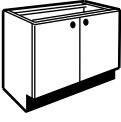
	Frontmål:	SS040201	Skuffekasset 40 cm, h: 16 cm m/skuff	
	H: 156	SS050201	Skuffekasset 50 cm, h: 16 cm m/skuff	
		SS060201	Skuffekasset 60 cm, h: 16 cm m/skuff	
		SS080201	Skuffekasset 80 cm, h: 16 cm m/skuff	
		SS090201	Skuffekasset 90 cm, h: 16 cm m/skuff	
	H: 276	BLO40205	Lav skuffeseksjon 40 cm m/1 skuff h: 28 cm	
		BLO50205	Lav skuffeseksjon 50 cm m/1 skuff h: 28 cm	
		BLO60205	Lav skuffeseksjon 60 cm m/1 skuff h: 28 cm	
		BLO80205	Lav skuffeseksjon 80 cm m/1 skuff h: 28 cm	
		BLO90205	Lav skuffeseksjon 90 cm m/1 skuff h: 28 cm	
	H: 356	BLO40206	Lav skuffeseksjon 40 cm m/1skuff h: 36 cm	
		BLO50206	Lav skuffeseksjon 50 cm m/1skuff h: 36 cm	
		BLO60206	Lav skuffeseksjon 60 cm m/1skuff h: 36 cm	
		BLO80206	Lav skuffeseksjon 80 cm m/1skuff h: 36 cm	
		BLO90206	Lav skuffeseksjon 90 cm m/1skuff h: 36 cm	
	H: 556	BL030005	Lavt benkeskap 30 cm m/ skuff og påmontert front h: 56 cm	
		BL040005	Lavt benkeskap 40 cm m/ skuff og påmontert front h: 56 cm	
		BL050005	Lavt benkeskap 50 cm m/ skuff og påmontert front h: 56 cm	
		BL060006	Lavt benkeskap 60 cm m/ skuff og påmontert front h: 56 cm	
			H: 156	BL030202
H: 156	BL040202		Lav skuffeseksjon 40 cm m/3 skuffer	
H: 236	BL050202		Lav skuffeseksjon 50 cm m/3 skuffer	
	BL060202		Lav skuffeseksjon 60 cm m/3 skuffer	
<i>Høyde 56 cm. 2 normale + 1 høy skuff.</i>				
	H: 276	BLO40204	Lav kolonialseksjon 40 cm m/2 skuffer	
		H: 276	BLO50204	Lav kolonialseksjon 50 cm m/2 skuffer
			BLO60204	Lav kolonialseksjon 60 cm m/2 skuffer
			BLO80204	Lav kolonialseksjon 80 cm m/2 skuffer
			BLO90204	Lav kolonialseksjon 90 cm m/2 skuffer
<i>Høyde 56 cm. 2 høye skuffer.</i>				
	H: 556	BL030001	Lavt benkeskap 30 cm m/dør	
		BL040001	Lavt benkeskap 40 cm m/dør	
		BL050001	Lavt benkeskap 50 cm m/dør	
		BL060001	Lavt benkeskap 60 cm m/dør	
<i>Høyde 56 cm. Leveres m/flyttbar hylle innvendig.</i>				
	H: 556	BL060010	Lavt benkeskap 60 cm m/2 dører	
		BL070001	Lavt benkeskap 70 cm m/2 dører *	
		BL080001	Lavt benkeskap 80 cm m/2 dører	
		BL090001	Lavt benkeskap 90 cm m/2 dører **	
		BL100001	Lavt benkeskap 100 cm m/2 dører	
<i>* Her brukes 30 og 40 dør. ** Her brukes 40 og 50 dør.</i>				

Bygdøy er en modell med egne artikler kun beregnet til denne modellen..

Alle sidehengslet dører til benk og overskap har 95gr spesial Bygdøy hengsle. Unntak er skap med bakke der en benytter 125gr-nullutsprang hengsles.

Bygdøy har begrensninger på artikler for å beholde et eget design.

- 2 skuffers linjeføring
- Overskap opp til høyde 72 cm
- Høyskap opp til høyde 196,8 cm
- Høyskap for hvitevarer uten blendestykke

Artikler til Bygdøy har F til slutt i koden.

(For utfyllende beskrivelse og bilder av hver enkel seksjon, se skapet med artikkelnummer uten bokstaven F i slutten av koden)

OPPVASKSKAP

OB050007F	Oppvaskskap 50 cm m/dør for firkant vask Bygdøy
OB060007F	Oppvaskskap 60 cm m/dør for firkant vask Bygdøy
OB060921F	Oppvaskskap 60 cm m/kildesortering nederst og påmontert front. Skuffedybde: 45 cm Bygdøy
OB060940F	Oppvaskskap 60 cm m/ 2D front og kildesortering (skuff D. 45 cm) Bygdøy
OB080009F	Oppvaskskap 80 cm m/2 dører Bygdøy
OB080940F	Oppvaskskap 80 cm m/ 2D front og kildesortering (skuff D.45 cm) Bygdøy
OB100009F	Oppvaskskap 100 cm m/2 dører Bygdøy

BENKESKAP

BLO30001F	Lavt benkeskap 30 cm m/dør Bygdøy
BLO40001F	Lavt benkeskap 40 cm m/dør Bygdøy
BLO50001F	Lavt benkeskap 50 cm m/dør Bygdøy
BLO60001F	Lavt benkeskap 60 cm m/dør Bygdøy
BLO80001F	Lavt benkeskap 80 cm m/ 2 dører Bygdøy
SK030001F	Benkeskap 30 cm m/dør Bygdøy
SK030022F	Benkeskap 30 cm m/uttrekkbar dør og 2 skuffer Bygdøy
SK030202F	Benkeskap 30 cm m/dør+skuff Bygdøy
SK040001F	Benkeskap 40 cm m/dør Bygdøy
SK040202F	Benkeskap 40 cm m/dør+skuff Bygdøy
SK050001F	Benkeskap 50 cm m/dør Bygdøy
SK050202F	Benkeskap 50 cm m/dør+skuff Bygdøy
SK060001F	Benkeskap 60 cm m/dør Bygdøy
SK060010F	Benkeskap 60 cm m/2 dører Bygdøy
SK060012F	Benkeskap 60 cm m/uttrekksbord Bygdøy
SK060202F	Benkeskap 60 cm m/dør+skuff Bygdøy
SK080001F	Benkeskap 80 cm m/2 dører Bygdøy
SK100001F	Benkeskap 100 cm m/2 dører Bygdøy

SKUFFESEKSJONER

BLO40206F	Lav skuffeseksjon 40 cm m/1skuff h: 36 cm Bygdøy
BLO50206F	Lav skuffeseksjon 50 cm m/1skuff h: 36 cm Bygdøy
BLO60206F	Lav skuffeseksjon 60 cm m/1skuff h: 36 cm Bygdøy
SK030005F	Benkeskap 30 cm m/skuff påmontert front h: 72 cm Bygdøy
SK040005F	Benkeskap 40 cm m/skuff påmontert front h: 72 cm Bygdøy
SK050005F	Benkeskap 50 cm m/skuff påmontert front h: 72 cm Bygdøy
SK060005F	Benkeskap 60 cm m/skuff påmontert front h: 72 cm Bygdøy
KO030204F	Kolonialseksjon 30 cm m/2 skuffer Bygdøy
KO040204F	Kolonialseksjon 40 cm m/2 skuffer Bygdøy
KO050204F	Kolonialseksjon 50 cm m/2 skuffer Bygdøy
KO060204F	Kolonialseksjon 60 cm m/2 skuffer Bygdøy
KO080204F	Kolonialseksjon 80 cm m/2 skuffer Bygdøy
KO090204F	Kolonialseksjon 90 cm m/2 skuffer Bygdøy
XL030204F	Kolonialseksjon 30 cm m/2 XL skuffer Bygdøy
XL040204F	Kolonialseksjon 40 cm m/2 XL skuffer Bygdøy
XL050204F	Kolonialseksjon 50 cm m/2 XL skuffer Bygdøy
XL060204F	Kolonialseksjon 60 cm m/2 XL skuffer Bygdøy
XL080204F	Kolonialseksjon 80 cm m/2 XL skuffer Bygdøy
XL090204F	Kolonialseksjon 90 cm m/2 XL skuffer Bygdøy

SEKSJONER FOR INNBYGGING AV ELEKTRISKE PRODUKTER



DK060006F	Komfyrseksjon 60 cm for induksjonstopp Bygdøy *fronter er uten ramme — massiv 77 mm under stekovn, massiv 35 mm blendestykke over stek. Liggende treretning.
------------------	---

SEKSJONER FOR PLATETOPPER OG BENKEVENTILASJON

KO060224F	Kolonialseksjon 60 cm m/2 skuffer for induksjon/platetopp Bygdøy
KO060228F	Kolonialseksjon 60 cm m/2 skuffer for platetopp m/benkeventilator Bygdøy
KO060236F	Kolonialseksjon 60 cm m/2 skuffer for Bora basic benkeventilator m/kullfilter Bygdøy
KO080224F	Kolonialseksjon 80 cm m/2 skuffer for induksjon/platetopp Bygdøy
KO080226F	Kolonialseksjon 80 cm m/2 skuffer for Bora basic benkeventilator m/kullfilter Bygdøy
KO080228F	Kolonialseksjon 80 cm m/2 skuffer for platetopp m/benkeventilator Bygdøy
KO090224F	Kolonialseksjon 90 cm m/2 skuffer for induksjon/platetopp Bygdøy

SEKSJONER FOR PLATETOPPER OG BENKEVENTILASJON

KO090226F	Kolonialseksjon 90 cm m/2 skuffer for Bora basic benkeventilator m/kullfilter Bygdøy
KO090228F	Kolonialseksjon 90 cm m/2 skuffer for platetopp m/benkeventilator Bygdøy

HJØRNEBENKER

HB100005F	Hjørnebenk 100 × 60 cm m/40 cm dør Bygdøy
HB100006F	Hjørnebenk 100 × 60 cm m/50 cm dør Bygdøy
HB100007F	Hjørnebenk 100 × 60 cm m/60 cm dør Bygdøy
HB100116F	Hjørnebenk 100 × 60 cm m/std.1/2 trådkarusell Bygdøy
HB100517F	Hjørnebenk 100 × 60 cm m/½ karusell Flow antrasitt Bygdøy
HB100616HF	Hjørnebenk 100 × 60 cm (50 cm dør) m/LeMans fullutsving-karusell m/rail høyre Bygdøy
HB100616VF	Hjørnebenk 100 × 60 cm (50 cm dør) m/LeMans fullutsving-karusell m/rail venstre Bygdøy
HB100617HF	Hjørnebenk 100 × 60 cm (60 cm dør) m/LeMans fullutsving-karusell m/rail høyre Bygdøy
HB100617VF	Hjørnebenk 100 × 60 cm (60 cm dør) m/LeMans fullutsving-karusell m/rail venstre Bygdøy

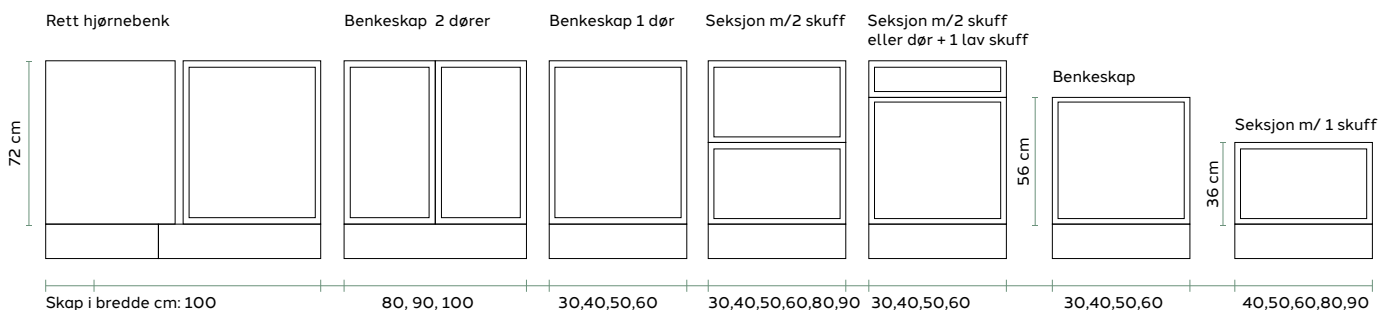

OVERSKAP

OT040001F	Toppengslet overskap 40 cm h: 28 cm, fin. Bygdøy
OT040002F	Toppengslet overskap 40 cm h: 28 cm, laminert Bygdøy
OT040011F	Overskap 40 cm m/topphengslet dør h: 36 cm, finert Bygdøy
OT040012F	Overskap 40 cm m/topphengslet dør h: 36 cm, laminert Bygdøy
OT040015F	Overskap 40 cm m/topphengslet dør h: 36 d: 56,5 cm Bygdøy
OT050001F	Toppengslet overskap 50 cm h: 28 cm, fin. Bygdøy
OT050002F	Toppengslet overskap 50 cm h: 28 cm, laminert Bygdøy
OT050011F	Overskap 50 cm m/topphengslet dør h: 36 cm, finert Bygdøy
OT050012F	Overskap 50 cm m/topphengslet dør h: 36 cm, laminert Bygdøy
OT050015F	Overskap 50 cm m/topphengslet dør h: 36 d: 56,5 cm Bygdøy

OVERSKAP

OT060001F	Toppengslet overskap 60 cm h: 28 cm, fin. Bygdøy
OT060002F	Toppengslet overskap 60 cm h: 28 cm, laminert Bygdøy
OT060011F	Overskap 60 cm m/topphengslet dør h: 36 cm, finert Bygdøy
OT060012F	Overskap 60 cm m/topphengslet dør h: 36 cm, laminert Bygdøy
OT060015F	Overskap 60 cm m/topphengslet dør h: 36 d: 56,5 cm Bygdøy
OT080001F	Toppengslet overskap 80 cm h: 28 cm, fin. Bygdøy
OT080002F	Toppengslet overskap 80 cm h: 28 cm, laminert Bygdøy
OT080011F	Overskap 80 cm m/topphengslet dør h: 36 cm, finert Bygdøy
OT080012F	Overskap 80 cm m/topphengslet dør h: 36 cm, laminert Bygdøy
OT080015F	Overskap 80 cm m/topphengslet dør h: 36 d: 56,5 cm Bygdøy
OT090001F	Toppengslet overskap 90 cm h: 28 cm, fin. Bygdøy
OT090002F	Toppengslet overskap 90 cm h: 28 cm, laminert Bygdøy
OT090011F	Overskap 90 cm m/topphengslet dør h: 36 cm, finert Bygdøy
OT090012F	Overskap 90 cm m/topphengslet dør h: 36 cm, laminert Bygdøy
OT090015F	Overskap 90 cm m/topphengslet dør h: 36 d: 56,5 cm Bygdøy
OL030002F	Lavt overskap 30 cm m/dør Bygdøy
OL040002F	Lavt overskap 40 cm m/dør Bygdøy
OL050002F	Lavt overskap 50 cm m/dør Bygdøy
OL060002F	Lavt overskap 60 cm m/dør Bygdøy
OL060010F	Lavt overskap 60 cm m/2 dører Bygdøy
OL060044F	Rett hjørneoversk. 60 cm byggemål: 65 × 35 cm m/30 cm dør h: 56 cm Bygdøy
OL070044F	Rett hjørneoversk. 70 cm byggemål: 75 × 35 cm m/40 cm dør h: 56 cm Bygdøy
OL080002F	Lavt overskap 80 cm m/2 dører Bygdøy
OL080044F	Rett hjørneoversk. 80 cm byggemål: 85 × 35 cm m/50 cm dør h: 56 cm Bygdøy
OL100002F	Lavt overskap 100 cm m/2 dører Bygdøy
OS030002F	Overskap 30 cm m/dør h: 72 cm Bygdøy
OS040002F	Overskap 40 cm m/dør h: 72 cm Bygdøy
OS050002F	Overskap 50 cm m/dør h: 72 cm Bygdøy
OS060002F	Overskap 60 cm m/dør h: 72 cm Bygdøy
OS060003F	Overskap 60 cm m/2 dører h: 72 cm Bygdøy
OS080002F	Overskap 80 cm m/2 dører h: 72 cm Bygdøy
OS100002F	Overskap 100 cm m/2 dører h: 72 cm Bygdøy

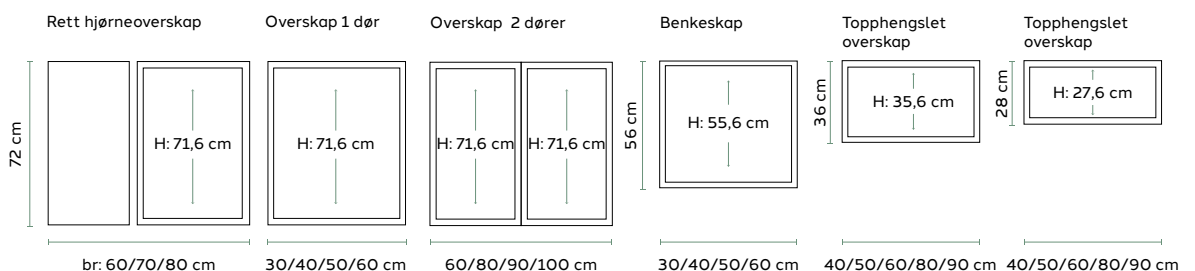

SKAP OVER KJØL

TS060002F	Skap over kjøll m/lufting i bakkant (h: 36 cm) Bygdøy
TS060003F	Skap over kjøll m/lufting i bakkant (h: 46,6 cm) Bygdøy
TS060004F	Skap over kjøll m/lufting i bakkant (h: 28 cm) Bygdøy
TS060402F	Skap over kjøll m/lufting i bakkant (h: 56 cm) Bygdøy
TS060403F	Skap over kjøll m/lufting i bakkant (h: 72 cm) Bygdøy
TS090405F	Skap over kjøll m/lufting i bakkant h: 36 cm B.90 cm Bygdøy
TS100404F	Skap over kjøll m/lufting i bakkant h: 36 cm b: 100 cm, finert Bygdøy
TS100405F	Skap over kjøll m/lufting i bakkant h: 36 cm B.100 cm Bygdøy

VENTILATORSKAP

VT060013F	Ventilatorskap universal (h:56 cm) Bygdøy
VT060072F	Ventilatorskap for Slimline h:72 cm Bygdøy
VT060073F	Ventilatorskap for Slimline m/2 dører h:72 cm Bygdøy
VT060074F	Ventilatorskap for silence mod. h:72 cm Bygdøy
VT060077F	Ventilatorskap for silence mod.m/2 dører h:72 cm Bygdøy

HØYSKAP

MS040001AF	Høyskap 40 cm m/hyller d: 31,5 cm Bygdøy
MS040001F	Høyskap 40 cm m/hyller Bygdøy
MS040004F	Høyskap 40 cm m/bakker Bygdøy
KS040001F	Kosteskap 40 cm m/slange-utstyrholder Bygdøy
MS040005F	Høyskap 40 cm m/hyller + 2 skuffer nede Bygdøy
MS040513F	Høyskap 40 cm m/høyskapsuttrekk Bygdøy
MS050001AF	Høyskap 50 cm m/hyller d: 31,5 cm Bygdøy
MS050001F	Høyskap 50 cm m/hyller Bygdøy
MS050004F	Høyskap 50 cm m/bakker Bygdøy
MS050005F	Høyskap 50 cm m/hyller + 2 skuffer nede Bygdøy
MS050514F	Høyskap 50 cm m/dobbelt høyskapsuttrekk Bygdøy
KS050001F	Kosteskap 50 cm m/kosteskapsinnredning Bygdøy
MS060001AF	Høyskap 60 cm m/hyller d: 31,5 cm Bygdøy
MS060001F	Høyskap 60 cm m/hyller Bygdøy
MS060004F	Høyskap 60 cm m/bakker Bygdøy
MS060023F	Høyskap 60 cm m/dørinnredning og hyller Bygdøy
MS060513F	Høyskap 60 cm m/dobbelt høyskapsuttrekk Bygdøy
KS060001F	Kosteskap 60 cm m/kosteskapsinnredning Bygdøy
KLO60001F	Høyskap for int.kjøleskap Bygdøy
KLO60011F	Høyskap for kjøll/frys Bygdøy
ST060001F	Stekeovnskap 60 cm m/2 dører Bygdøy
ST060016F	Stek/mikro skap 60 cm(Åp: 60 cm + 45 cm) Bygdøy
ST060204F	Stekeovnskap 60 cm m/2 skuffer nede Bygdøy

HØYSKAP

ST060206F	Stekeovnskap 60 cm 2 × 60 cm nisje m/35,6 cm skuff i bunn h: 196,8 cm Bygdøy
ST060208F	Stekeovnskap 60 cm 45 cm + 60 cm nisje m/35,6 cm skuff i bunn h: 196,8 cm Bygdøy
HMO60001F	Mikroskap 60 cm m/2dører Bygdøy
HMO60204F	Mikroskap 60 cm m/2 skuffer nede Bygdøy



BYGDØY BAD

Tilbys i skuffeseksjoner i badesortiment — Det bestilles i samme artikkelnummer som er i Strai Bad.

TROLLSTIGEN

Trollstigen er en modell med koder kun beregnet for denne modellen.

Denne modellen har ingen muligheter for ombygginger.

- Frontene leveres ferdig beiset fra leverandør og tilbehør og finerte deler vil ha noe avvik på struktur og overflate i fargen.

OPPVASKSKAP



H: 323

H: 390

OB060940T Oppvaskskap 60 cm m/ hel front og kildesortering (skuff d: 45 cm) Trollstigen

OB080940T Oppvaskskap 80 cm m/ hel front og kildesortering (skuff d: 45 cm) Trollstigen

SKUFFESEKSJONER



H: 127

H: 258

H: 323

KO030201T Kolonialeksjon 30 cm m/ 3 skuffer,Trollstigen

KO040201T Kolonialeksjon 40 cm m/ 3 skuffer Trollstigen

KO050201T Kolonialeksjon 50 cm m/ 3 skuffer Trollstigen

KO060201T Kolonialeksjon 60 cm m/ 3 skuffer Trollstigen

KO080201T Kolonialeksjon 80 cm m/ 3 skuffer Trollstigen

KO090201T Kolonialeksjon 90 cm m/ 3 skuffer Trollstigen

SKUFFESEKSJONER DYBDE 35 CM



KO030201TX Kolonialeksjon 30 cm m/ skuffer Trollstigen (d: 35 cm)

KO040201TX Kolonialeksjon 40 cm m/ skuffer Trollstigen (d: 35 cm)

KO050201TX Kolonialeksjon 50 cm m/ skuffer Trollstigen (d: 35 cm)

KO060201TX Kolonialeksjon 60 cm m/ skuffer Trollstigen (d: 35 cm)

KO080201TX Kolonialeksjon 80 cm m/ skuffer Trollstigen (d: 35 cm)

KO090201TX Kolonialeksjon 90 cm m/ skuffer Trollstigen (d: 35 cm)

SKUFFESEKSJONER HØYDE 32,7 CM

BL030205T Skuffeseksjon 30 cm m/ 1 skuff, h: 32,7 cm Trollstigen

BL040205T Skuffeseksjon 40 cm m/ 1 skuff, h: 32,7 cm Trollstigen

BL050205T Skuffeseksjon 50 cm m/ 1 skuff, h: 32,7 cm Trollstigen

BL060205T Skuffeseksjon 60 cm m/ 1 skuff, h: 32,7 cm Trollstigen

BL080205T Skuffeseksjon 80 cm m/ 1 skuff, h: 32,7 cm Trollstigen

BL090205T Skuffeseksjon 90 cm m/ 1 skuff, h: 32,7 cm Trollstigen

TROLLSTIGEN

XL SKUFFESEKSJONER



H: 127

H: 258

H: 323

XLO40201T Kolonialseksjon 40 cm m/3 XL skuffer Trollstigen

XLO50201T Kolonialseksjon 50 cm m/3 XL skuffer Trollstigen

XLO60201T Kolonialseksjon 60 cm m/3 XL skuffer Trollstigen

XLO80201T Kolonialseksjon 80 cm m/3 XL skuffer Trollstigen

XLO90201T Kolonialseksjon 90 cm m/3 XL skuffer Trollstigen

Alle XL-seksjoner leveres som skrog i dybde 56,5 cm med en løs ramme på 10 cm som ettermonteres.

Den totale dybden blir 66,5 cm. Leveres ikke med integrert finert side.

Benytt utenpåliggende dekkside på 87 × 68,7 cm ved fri ende.

SEKSJONER FOR PLATETOPPER OG VENTILATORER



H: 127

H: 258

H: 323

KO060223T Kolonialseksjon 60 cm m/2 skuffer og blindfelt for induksjon/platetopp Trollstigen

KO080223T Kolonialseksjon 80 cm m/2 skuffer og blindfelt for induksjon/platetopp Trollstigen

KO090223T Kolonialseksjon 90 cm m/2 skuffer og blindfelt for induksjon/platetopp Trollstigen

Leveres med luftegitter for sokkel



H: 127

H: 258

H: 323

KO080225T Kolonialseksjon 80 cm m/2 skuffer og blindfelt for Bora basic benkeventilator m/kullfilter Trollstigen.

KO090225T Kolonialseksjon 90 cm m/2 skuffer og blindfelt for Bora basic benkeventilator m/kullfilter Trollstigen.

KO080227T Kolonialseksjon 80 cm m/2 skuffer og blindfelt for platetopp m/benkeventilator for utluft Trollstigen

KO090227T Kolonialseksjon 90 cm m/2 skuffer og blindfelt for platetopp m/benkeventilator for utluft Trollstigen.

Leveres med luftegitter for sokkel

UNDERSKAP

- Seksjoner med kullfilter leveres med skuffedybde 50 cm som standard.
- Seksjoner for utluft leveres med skuffedybde 35 cm som standard.

Standard seksjon for kullfilter (Bora)

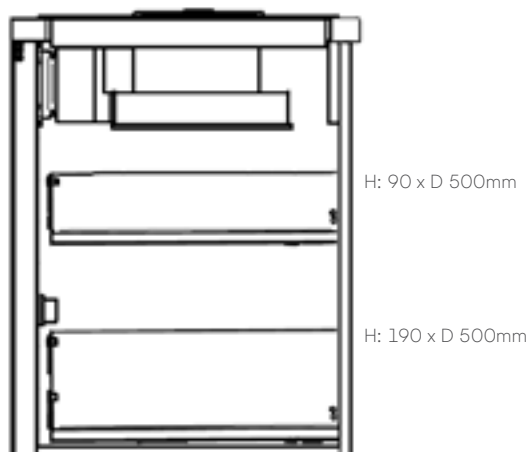

Standard seksjon for benkeventilator - utluft

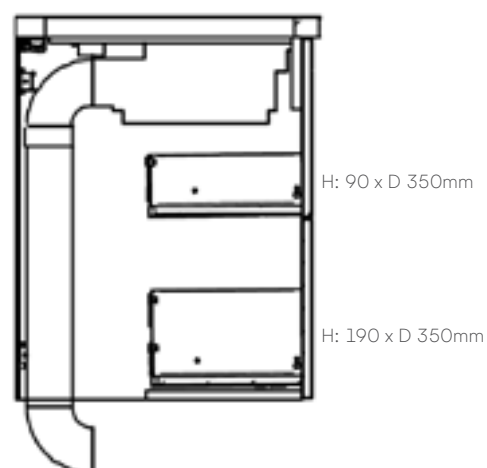

SEKSJONER FOR INNBYGGING AV ELEKTRISKE PRODUKTER

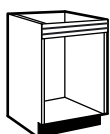

H: 114

DK060004T Komfyrseksjon 60 cm for induksjontopp Trollstigen ***

*** Må benyttes v/benkeplater tynnere enn 30 mm.

FRONT



BD0600720 Dør h: 71,6 x b: 59,6 cm for oppvaskmaskin

OVERSKAP

H: 28 CM

	Frontmål:	OS030005	Åpent overskap 30 cm Høyde 28 cm finért
		OS040005	Åpent overskap 40 cm Høyde 28 cm finért
		OS050005	Åpent overskap 50 cm Høyde 28 cm finért
		OS060005	Åpent overskap 60 cm Høyde 28 cm finért
		OS070005	Åpent overskap 70 cm Høyde 28 cm finért
		OS080005	Åpent overskap 80 cm Høyde 28 cm finért
		OS090005	Åpent overskap 90 cm Høyde 28 cm finért
		OS100005	Åpent overskap 100 cm Høyde 28 cm finért

		OT040001	Toppengslet overskap 40 cm h: 28 cm finért
		OT050001	Toppengslet overskap 50 cm h: 28 cm finért
		OT060001	Toppengslet overskap 60 cm h: 28 cm finért
		OT080001	Toppengslet overskap 80 cm h: 28 cm finért
		OT090001	Toppengslet overskap 90 cm h: 28 cm finért
		OT040002	Toppengslet overskap 40 cm h: 28 cm laminert
		OT050002	Toppengslet overskap 50 cm h: 28 cm laminert
		OT060002	Toppengslet overskap 60 cm h: 28 cm laminert
		OT080002	Toppengslet overskap 80 cm h: 28 cm laminert
		OT090002	Toppengslet overskap 90 cm h: 28 cm laminert

Servodrive kan ikke benyttes

OVERSKAP H: 36 CM

		OS030007	Åpent overskap 30 cm finert h: 36,0 cm
		OS040007	Åpent overskap 40 cm finert h: 36,0 cm
		OS050007	Åpent overskap 50 cm finert h: 36,0 cm
		OS060007	Åpent overskap 60 cm finert h: 36,0 cm
		OS070007	Åpent overskap 70 cm finert h: 36,0 cm
		OS080007	Åpent overskap 80 cm finert h: 36,0 cm
		OS090007	Åpent overskap 90 cm finert h: 36,0 cm
		OS100007	Åpent overskap 100 cm finert h: 36,0 cm

		OT040011	Toppengslet overskap 40 cm h: 36 cm finért
		OT050011	Toppengslet overskap 50 cm h: 36 cm finért
		OT060011	Toppengslet overskap 60 cm h: 36 cm finért
		OT080011	Toppengslet overskap 80 cm h: 36 cm finért
		OT090011	Toppengslet overskap 90 cm h: 36 cm finért
		OT100011	Toppengslet overskap 100 cm h: 36 cm finért
		OT040012	Toppengslet overskap 40 cm h: 36 cm laminert
		OT050012	Toppengslet overskap 50 cm h: 36 cm laminert
		OT060012	Toppengslet overskap 60 cm h: 36 cm laminert
		OT080012	Toppengslet overskap 80 cm h: 36 cm laminert
		OT090012	Toppengslet overskap 90 cm h: 36 cm laminert
		OT100012	Toppengslet overskap 100 cm h: 36 cm laminert

Servodrive kan ikke benyttes

OVERSKAP

H: 56 CM

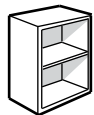

Frontmål:	OL020001	Lavt åpent overskap 20 cm finért
	OL030001	Lavt åpent overskap 30 cm finért
	OL040001	Lavt åpent overskap 40 cm finért
	OL050001	Lavt åpent overskap 50 cm finért
	OL060001	Lavt åpent overskap 60 cm finért
	OL070001	Lavt åpent overskap 70 cm finért
	OL080001	Lavt åpent overskap 80 cm finért
	OL090001	Lavt åpent overskap 90 cm finért
	OL100001	Lavt åpent overskap 100 cm finért

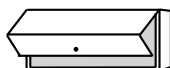

H: 276x2

OL040003	Overskap 40 cm m/2 delt lift door h: 56 cm finért*
OL050003	Overskap 50 cm m/2 delt lift door h: 56 cm finért*
OL060003	Overskap 60 cm m/2-delt lift door h: 56 cm finért*
OL080003	Overskap 80 cm m/2-delt lift door h: 56 cm finért*
OL090003	Overskap 90 cm m/2-delt lift door h: 56 cm finért*
OL040004	Overskap 40 cm m/2 delt lift door h: 56 cm laminert*
OL050004	Overskap 50 cm m/2 delt lift door h: 56 cm laminert*
OL060004	Overskap 60 cm m/2-delt lift door h: 56 cm laminert*
OL080004	Overskap 80 cm m/2-delt lift door h: 56 cm laminert*
OL090004	Overskap 90 cm m/2-delt lift door h: 56 cm laminert*

*Leveres med 1 hylle. Tip On kan ikke benyttes. Klaring til tak er minimum 12 cm.

Åpningsbegrensere kan ettermonteres på hengsler.

Åpningsbegrensere: 104 grader: klaring til tak er 7,5 cm / 83 grader: klaring til tak er 4 cm

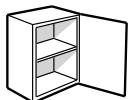

H: 556

OL040002	Lavt overskap 40 cm m/dør
OL050002	Lavt overskap 50 cm m/dør
OL060002	Lavt overskap 60 cm m/dør
OL030002	Lavt overskap 30 cm med dør

Leveres med 1 hylle.

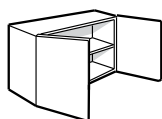

H: 556

OL070002	Lavt overskap 70 cm m/2 dører *
OL080002	Lavt overskap 80 cm m/2 dører
OL090002	Lavt overskap 90 cm m/2 dører **
OL100002	Lavt overskap 100 cm m/2 dører

Leveres med 1 hylle. * 70 cm bredde leveres med 30+40 cm dør.

**90 cm bredde leveres med 40+50 cm dør.

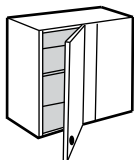

H: 556

OL060044	Rett hjørneoverskap byggemål 65 x 35 cm m/ 30 cm dør h: 56 cm
OL070044	Rett hjørneoverskap byggemål 75 x 35 cm m/ 40 cm dør h: 56 cm
OL080044	Rett hjørneoverskap byggemål 85 x 35 cm m/ 50 cm dør h: 56 cm

OVERSKAP

H: 72 CM

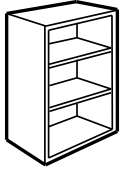

Frontmål:	OS020001	Åpent overskap 20 cm finért
	OS030001	Åpent overskap 30 cm finért
	OS040001	Åpent overskap 40 cm finért
	OS050001	Åpent overskap 50 cm finért
	OS060001	Åpent overskap 60 cm finért
	OS070001	Åpent overskap 70 cm finért
	OS080001	Åpent overskap 80 cm finért
	OS090001	Åpent overskap 90 cm finért
	OS100001	Åpent overskap 100 cm finért

Leveres med 2 hyller.

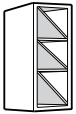

VR030105 Vinreol 30 cm kombi m/skråhyller, finért

Skråhyller kan fjernes og reolen brukes som en åpen hylle.

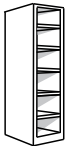

VR012101 Vinreol 12 cm, finért

Leveres med 5 hyller.

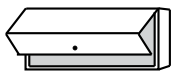

H: 356x2

OL060013	Overskap 60 cm m/2-delt lift door h: 72 cm finért**
OL080013	Overskap 80 cm m/2-delt lift door h: 72 cm finért**
OL090013	Overskap 90 cm m/2 delte lift door h: 72 cm finért**
OL100013	Overskap 100 cm m/2-delt lift door h: 72 cm finért**
OL060014	Overskap 60 cm m/2-delt lift door h: 72 cm laminert**
OL080014	Overskap 80 cm m/2-delt lift door h: 72 cm laminert**
OL090014	Overskap 90 cm m/2 delte lift door h: 72 cm laminert**
OL100014	Overskap 100 cm m/2-delt lift door h: 72 cm laminert**
OL040013	Overskap 40 cm m/ 2 delte lift door h: 72 cm finért
OL040014	Overskap 40 cm m/ 2 delte lift door h: 72 cm laminert
OL050013	Overskap 50 cm m/ 2 delte lift door h: 72 cm finért
OL050014	Overskap 50 cm m/ 2 delte lift door h: 72 cm laminert

*Leveres m/ 1 hylle Tip On kan ikke benyttes. Klaring til tak er minimum 16 cm.

Åpningsbegrensere kan etter-monteres på hengsler.

Åpningsbegrensere: 104 grader : klaring til tak er 9,5 cm / 83 grader : klaring til tak er 3 cm

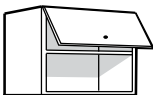



H: 276

OM060026 Overskap 60 cm for integrert mikrobølgeovn m/ramme

Foring H: 11,6 cm medfølges.

OVERSKAP

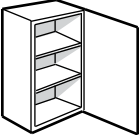
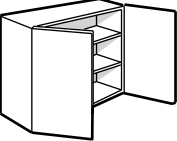
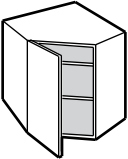
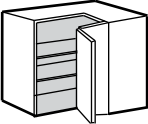
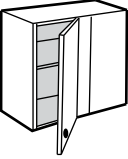
H: 72 CM

	Frontmål:	OS020002	Overskap 20 cm m/dør
		OS030002	Overskap 30 cm m/dør
		OS040002	Overskap 40 cm m/dør
	H: 716	OS045002	Overskap 45 cm m/dør
		OS050002	Overskap 50 cm m/dør
		OS060002	Overskap 60 cm m/dør
<i>Leveres med 2 hyller.</i>			
		OS060003	Overskap 60 cm m/2 dører
		OS070002	Overskap 70 cm m/2 dører *
	H: 716	OS080002	Overskap 80 cm m/2 dører
		OS090002	Overskap 90 cm m/2 dører
		OS100002	Overskap 100 cm m/2 dører
<i>Leveres med 2 hyller. * 70 cm. bredde leveres med 30 + 40 cm dør.</i>			
		OS060022	Hjørneoverskap 60 × 60 cm skrå m/dør
	H: 716	<i>Skrådør 45°. Leveres med 2 hyller. Anbefales ikke ved mørk grå melamin skrog.</i>	
		OS060044	Vinkelhjørneoverskap 60 × 60 cm 2 delt dør
	H: 716		
		OS060040	Rett hjørneoversk. 60 cm byggemål: 65 × 35 cm h: 72 cm m/30 cm dør
	H: 716	OS070040	Rett hjørneoversk. 70 cm byggemål: 75 × 35 cm h: 72 cm m/40 cm dør
		OS080040	Rett hjørneoversk. 80 cm byggemål: 85 × 35 cm h: 72 cm m/50 cm dør
		OG040001	Overskap 40 cm m/glassdør
		OG050001	Overskap 50 cm m/glassdør
	H: 716	OG040051	Overskap 40 cm finært m/glassdør
		OG050051	Overskap 50 cm finært m/glassdør
<i>Leveres med 2 hyller.</i>			

OVERSKAP

H: 72 CM

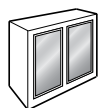

Frontmål:	SG040001	Overskap 40cm m/glassdør uten sprosser
H: 716	SG050001	Overskap 50cm m/glassdør uten sprosser
	SG040051	Overskap 40cm finért m/glassdør uten sprosser
	SG050051	Overskap 50cm finért m/glassdør uten sprosser

Leveres med 2 hyller.

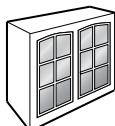

H: 716	OG080001	Overskap 80 cm m/2 glassdører
	OG100001	Overskap 100 cm m/2 glassdører
	OG080051	Overskap 80 cm finért m/2 glassdører
	OG100051	Overskap 100 cm finért m/2 glassdører

Leveres med 2 hyller.

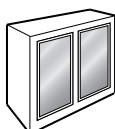

H: 716	SG080001	Overskap 80 cm m/2 glassdører uten sprosser
	SG100001	Overskap 100 cm m/2 glassdører uten sprosser
	SG080051	Overskap 80 cm finért m/2 glassdører uten sprosser
	SG100051	Overskap 100 cm finért m/2 glassdører uten sprosser

Leveres med 2 hyller.

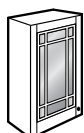

H: 716	HS040051	Overskap 40 cm finért m/glassdør og H-spross+glasshyller
	HS050051	Overskap 50 cm finért m/glassdør og H-spross+glasshyller

Innvendig malt/finért med glasshyller som standard.

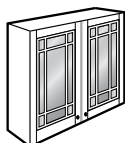

H: 716	HS080051	Overskap 80 cm finért m/2 glassdører og H-spross+glasshyller
	HS100051	Overskap 100 cm finért m/2 glassdører og H-spross+glasshyller

Innvendig malt/finért med glasshyller som standard.

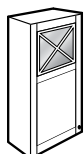

H: 716	XS040001	Overskap 40 cm m/glassdør og X-spross
	XS040051	Overskap 40 cm finért m/glassdør og X-spross

1 hylle. Glass i nederste fylling kan bestilles mot tillegg.



H: 716	XS080001	Overskap 80 cm m/2 glassdører og X-spross
	XS080051	Overskap 80 cm finért m/2 glassdører og X-spross

1 hylle. Glass i nederste fylling kan bestilles mot tillegg.

OVERSKAP

H: 91,2 CM

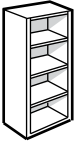
	Frontmål:	OS020401	Åpent overskap 20 cm finert h: 91,2 cm
		OS030401	Åpent overskap 30 cm finert h: 91,2 cm
		OS040401	Åpent overskap 40 cm finert h: 91,2 cm
		OS050401	Åpent overskap 50 cm finert h: 91,2 cm
	H: 908	OS060401	Åpent overskap 60 cm finert h: 91,2 cm
		OS070401	Åpent overskap 70 cm finert h: 91,2 cm
		OS080401	Åpent overskap 80 cm finert h: 91,2 cm
		OS090401	Åpent overskap 90 cm finert h: 91,2 cm
	OS100401	Åpent overskap 100 cm finert h: 91,2 cm	

Leveres med 3 hyller.

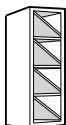

VR030405 Vinreol 30 cm kombi m/skråhyller, finert h: 91,2 cm

Skråhyller kan fjernes og reolen brukes som en åpen hylle.



VR012401 Vinreol 12 cm, finert h: 91,2 cm

Leveres med 6 hyller.

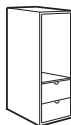

HS020411 Overskap 20 cm fin. m/1 skuff i eik h: 91,2 cm

HS020412 Overskap 20 cm fin. m/2 skuffer i eik h: 91,2 cm

Skuffene er hvitpigmentert.

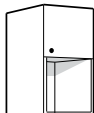

H: 462 **OM060426** Høyt overskap 60 cm for integrert mikrobølgeovn m/ramme

For rammehøyde: 37 cm + foring. 1 hylle.

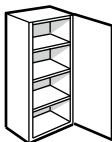

H: 908

OS030402 Overskap 30 cm m/dør h: 91,2 cm

OS040402 Overskap 40 cm m/dør h: 91,2 cm

OS045402 Overskap 45 cm m/dør h: 91,2 cm

OS050402 Overskap 50 cm m/dør h: 91,2 cm

OS060402 Overskap 60 cm m/dør h: 91,2 cm

Leveres med 3 hyller.

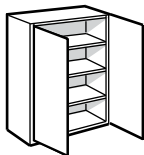

H: 908

OS060403 Overskap 60 cm m/2 dører h: 91,2 cm

OS070402 Overskap 70 cm m/2 dører h: 91,2 cm*

OS080402 Overskap 80 cm m/2 dører h: 91,2 cm

OS090402 Overskap 90 cm m/2 dører h: 91,2 cm

OS100402 Høyt overskap 100 cm m/2 dører

Leveres med 3 hyller. * 70 cm bredde leveres med 30 + 40 cm dør.

OVERSKAP

H: 91,2 CM

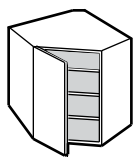

Frontmål: **OS060422** Hjørneoverskap 60 × 60 m/skråddør h: 91,2 cm
m/45° Skråddør. Leveres med 3 hyller.
Anbefales ikke ved mørk grå melamin skrog

H: 908

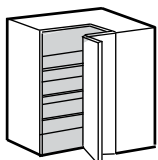

OS060444 Vinkelhjørneoverskap 60 × 60 cm 2 delt dør h: 91,2 cm

H: 908

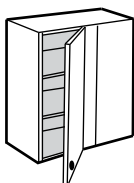

OS060440 Rett hjørneoverskap 60 cm byggemål: 65 × 35 cm
m/30 cm dør h: 91,2 cm

H: 908

OS070440 Rett hjørneoverskap 70 cm byggemål: 75 × 35 cm
m/40 cm dør h: 91,2 cm

OS080440 Rett hjørneoverskap 80 cm byggemål: 85 × 35 cm
m/50 cm dør h: 91,2 cm

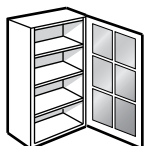

H: 908

OG040401 Overskap 40 cm m/glassdør h: 91,2 cm

OG050401 Overskap 50 cm m/glassdør h: 91,2 cm

OG040451 Overskap 40 cm finert m/glassdør h: 91,2 cm

OG050451 Overskap 50 cm finert m/glassdør h: 91,2 cm

Leveres med 3 hyller.

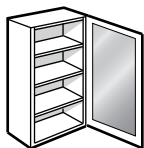

H: 908

SG040401 Overskap 40 cm m/glassdør uten sprosser h: 91,2 cm

SG050401 Overskap 50 cm m/glassdør uten sprosser h: 91,2 cm

SG040451 Overskap 40 cm finert m/glassdør uten sprosser h: 91,2 cm

SG050451 Overskap 50 cm finert m/glassdør uten sprosser h: 91,2 cm

Leveres med 3 hyller.

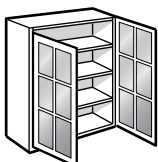

H: 908

OG080401 Overskap 80 cm m/2 glassdører h: 91,2 cm

OG100401 Overskap 100 cm m/2 glassdører h: 91,2 cm

OG080451 Overskap 80 cm finert m/2 glassd. h: 91,2 cm

OG100451 Overskap 100 cm finert m/2 glassd. h: 91,2 cm

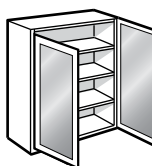

H: 908

SG080401 Overskap 80 cm m/2 glassdører uten sprosser h: 91,2 cm

SG100401 Overskap 100 cm m/2 glassdører uten sprosser h: 91,2 cm

SG080451 Overskap 80 cm finert m/2 glassdører uten sprosser h: 91,2 cm

SG100451 Overskap 100 cm finert m/2 glassdører uten sprosser h: 91,2 cm

Leveres med 3 hyller.

OVERSKAP

H: 91,2 CM

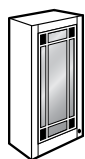

Frontmål: **HS040451** Overskap 40 cm finert m/glassdør og H-spross+glasshyller h: 91,2 cm
HS050451 Overskap 50 cm finert m/glassdør og H-spross+glasshyller h: 91,2 cm
H: 908
Innvendig malt/finert med glasshyller som standard.

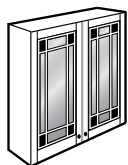

HS080451 Overskap 80 cm finert m/2 glassdører og H-spross+glasshyller h: 91,2 cm
HS100451 Overskap 100 cm finert m/2 glassdører og H-spross+glasshyller h: 91,2 cm
H: 908
Innvendig malt/finert med glasshyller som standard.

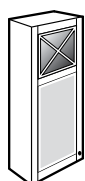

XS040401 Overskap 40 cm m/glassdør og X-spross h: 91,2 cm
XS040451 Overskap 40 cm finert m/glassdør og X-spross h: 91,2 cm
H: 908
Leveres med 2 hyller. Glass i nederste fylling kan bestilles mot tillegg.

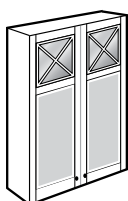

XS080401 Overskap 80 cm m/2 glassdører og X-spross h: 91,2 cm
XS080451 Overskap 80 cm finert m/2 glassdører og X-spross h: 91,2 cm
H: 908
*Leveres med 2 hyller.
Glass i nederste fylling kan bestilles mot tillegg.*

OVERSKAP

H: 124,9 CM

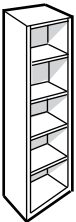
	Frontmål:	OS020701	Åpent ekstra høyt overskap 20 cm finért
		OS030701	Åpent ekstra høyt overskap 30 cm finért
		OS040701	Åpent ekstra høyt overskap 40 cm finért
		OS050701	Åpent ekstra høyt overskap 50 cm finért
		OS060701	Åpent ekstra høyt overskap 60 cm finért
		OS070701	Åpent ekstra høyt overskap 70 cm finért
		OS080701	Åpent ekstra høyt overskap 80 cm finért
		OS090701	Åpent ekstra høyt overskap 90 cm finért
		OS100701	Åpent ekstra høyt overskap 100 cm finért

Leveres med 4 hyller.

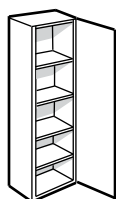

H: 1245

OS040702	Ekstra høyt overskap 40 cm m/dør
OS050702	Ekstra høyt overskap 50 cm m/dør
OS060702	Ekstra høyt overskap 60 cm m/dør

Leveres med 4 hyller.

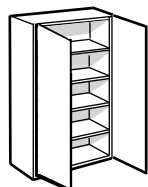

H: 1245

OS080702	Ekstra høyt overskap 80 cm m/2 dører
OS100702	Ekstra høyt overskap 100 cm m/2 dører

Leveres med 4 hyller.

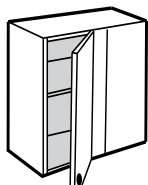

H: 1245

OS070740	Rett hjørneoversk. 70 cm m/ 40 cm dør , byggemål 75 × 35xm
OS080740	Rett hjørneoversk.80 cm m/ 50 cm dør, byggemål 85 × 35xm

Leveres med 4 hyller.

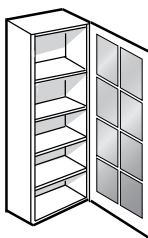

H: 1245

OG040701	Ekstra høyt overskap 40 cm m/glassdør
OG040751	Ekstra høyt overskap 40 cm finért m/glassdør
OG050701	Ekstra høyt overskap 50 cm m/glassdør
OG050751	Ekstra høyt overskap 50 cm finért m/glassdør

Leveres med 4 hyller.

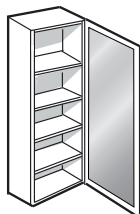

H: 1245

SG040701	Ekstra høyt overskap 40 cm m/glassdør u/spross
SG040751	Ekstra høyt overskap 40 cm finert m/glassdør u/spross
SG050701	Ekstra høyt overskap 50 cm m/glassdør u/spross
SG050751	Ekstra høyt overskap 50 cm finert m/glassdør u/spross

Leveres med 4 hyller.

OVERSKAP

H: 124,9 CM

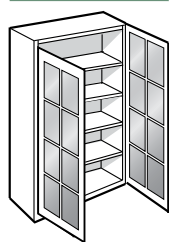

Frontmål:	OG080701	Ekstra høyt overskap 80 cm m/2 glassdører
	OG080751	Ekstra høyt overskap 80 cm finért m/2 glassdører
H: 1245	OG100701	Ekstra høyt overskap 100 cm m/2 glassdører
	OG100751	Ekstra høyt overskap 100 cm finért m/2 glassdører

Leveres med 4 hyller.

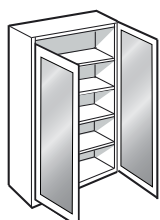

	SG080701	Ekstra høyt overskap 80 cm m/2 glassdør u/sprosser
	SG080751	Ekstra høyt overskap 80 cm finért m/2 glassdør u/spross
H: 1245	SG100701	Ekstra høyt overskap 100 cm m/2 glassdør u/spross
	SG100751	Ekstra høyt overskap 100 cm finért m/2 glassdør u/spross

Leveres med 4 hyller.

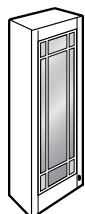

	HS040751	Ekstra høyt overskap 40 cm finért m/glassdør og H-spross+glasshyller
H: 1245	HS050751	Ekstra høyt overskap 50 cm finért m/glassdør og H-spross+glasshyller

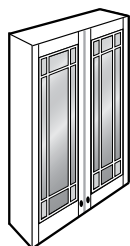

	HS080751	Ekstra høyt overskap 80 cm finért m/2 glassdører og H-spross+glasshyller
H: 1245	HS100751	Ekstra høyt overskap 100 cm finért m/2 glassdører og H-spross+glasshyller

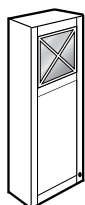

	XS040701	Ekstra høyt overskap 40 cm m/glassdør og X-spross
	XS040751	Ekstra høyt overskap 40 cm finért m/glassdør og X-spross
H: 1245		Leveres med 3 hyller. Glass i nederste fylling kan bestilles mot tillegg.

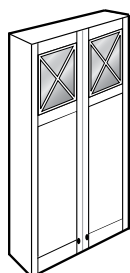

	XS080701	Ekstra høyt overskap 80 cm m/2 glassdører og X-spross
	XS080751	Ekstra høyt overskap 80 cm finért m/2 glassdører og X-spross
H: 1245		Leveres med 3 hyller. Glass i nederste fylling kan bestilles mot tillegg.

OVERSKAP

DYBDE: 56,5 CM

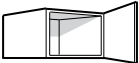
 H: 276	Frontmål: G0040004	Topphengslet overskap 40 cm Dybde 56,5 cm (h: 28 cm)
	G0050004	Topphengslet overskap 50 cm Dybde 56,5 cm (h: 28 cm)
	G0060004	Topphengslet overskap 60 cm Dybde 56,5 cm (h: 28 cm)
 H: 366	G0040001	Overskap 40 cm Dybde 56,5 cm (h: 36 cm)
	G0050001	Overskap 50 cm Dybde 56,5 cm (h: 36 cm)
	G0060001	Overskap 60 cm Dybde 56,5 cm (h: 36 cm)
 H: 356	OT040015	Overskap 40 cm m/ topphengslet dør, h: 36 cm
	OT050015	Overskap 50 cm m/ topphengslet dør, h: 36 cm
	OT060015	Overskap 60 cm m/ topphengslet dør, h: 36 cm
	OT080015	Overskap 80 cm m/ topphengslet dør, h: 36 cm
	OT090015	Overskap 90 cm m/ topphengslet dør, h: 36 cm
 H: 356	OT100015	Overskap 100 cm m/ topphengslet dør, h: 36 cm
	G0080001	Overskap 80 cm Dybde 56,5 cm (h: 36 cm)
 H: 556	G0100001	Overskap 100 cm Dybde 56,5 cm (h: 36 cm)
	G0040002	Overskap 40 cm Dybde 56,5 cm (h: 56 cm)
	G0050002	Overskap 50 cm Dybde 56,5 cm (h: 56 cm)
 H: 716	G0060002	Overskap 50 cm Dybde 56,5 cm (h: 56 cm)
	G0040003	Overskap 40 cm Dybde 56,5 cm (h: 72 cm)
	G0050003	Overskap 50 cm Dybde 56,5 cm (h: 72 cm)
 H: 908	G0060003	Overskap 60 cm Dybde 56,5 cm (h: 72 cm)
	G0060005	Overskap 60 cm Dybde 56,5 cm (h: 91,2 cm)

Overskap i dybde 56,5 cm er beregnet for å montere over høyskap.

SKAP OVER KJØL

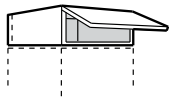

TS060001 Skap over kjøøl m/ lufting i bakkant (h: 24 cm)

TS060004 Skap over kjøøl m/ lufting i bakkant (h: 28 cm)

TS060002 Skap over kjøøl m/ lufting i bakkant (h: 36 cm)

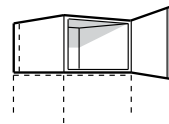

TS060003 Skap over kjøøl m/ lufting i bakkant (h: 46,6 cm)

TS060402 Skap over kjøøl m/ lufting i bakkant (h: 56 cm)

TS060403 Skap over kjøøl m/ lufting i bakkant (h: 72 cm)



TS100004 Skap over amerikansk kjøleskap h: 24 cm b: 100 cm, finert

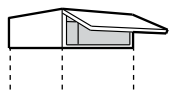

TS100405 Skap over amerikansk kjøleskap h: 36,0 cm b: 100 cm, finert

TS090405 Skap over amerikansk kjøleskap h: 36,0 cm b: 90 cm

Kan benyttes til bredere kjøleskap med å legge inn foring mellom skap og dekkside.



TS100404 Skap over amerikansk kjøleskap h: 36,0 cm b: 100 cm, finert

Leveres ikke i Lyngen, Senja eller farget Røst.

VENTILATORSKAP

VENTILATORSKAP

	Frontmål H: 556	VT060013 Ventilatorskap universal (h: 56 cm) <i>Høyde 56 cm. Leveres med flyttbar hylle. Må tilpasses for ventilator. Standard plassering hengsle.</i>
	H: 716	VT060072 Ventilatorskap for Slimline (h: 72 cm) <i>Høyde 72 cm. Leveres med flyttbar hylle Må tilpasses for ventilator. Nederste hengsle er hevet 246 mm fra bunn.</i>
	H: 716	VT060073 Ventilatorskap for Slimline m/2 dører (h: 72 cm) <i>Høyde 72 cm. Leveres med flyttbar hylle Må tilpasses for ventilator. Nederste hengsle er hevet 246 mm fra bunn.</i>
	H: 716	VT060074 Ventilatorskap for silence mod. (h: 72 cm) <i>Høyde 72 cm. Leveres med hylle og innvendig krydderhylle. Nederste hengsle er hevet 246 mm fra bunn.</i>
	H: 716	VT060077 Ventilatorskap for silence mod.m/2 dører (h: 72 cm) <i>Høyde 72 cm. Leveres med hylle og innvendig krydderhylle. Nederste hengsle er hevet 246 mm fra bunn.</i>
	H: 716 H: 114	VT060412 Høyt ventilatorskap universal, hel bunn. h: 83,7 cm <i>Leveres med flyttbare hyller. Må tilpasses for ventilator. Standard plassering hengsle.</i>
	H: 716	VT060413 Høyt ventilatorskap universal h: 72 cm <i>Leveres med 2 flyttbare hyller. Må tilpasses for ventilator. Nederste hengsle heves 246 mm fra bunn.</i>
	H: 908	VT060472 Høyt ventilatorskap for Slimline h: 91,2 cm <i>Leveres med flyttbare hyller. Må tilpasses for ventilator. Nederste hengsle heves 246 mm fra bunn.</i>
	H: 908	VT060473 Høyt ventilatorskap for Slimline m/2 dør h: 91,2 cm <i>Leveres med 3 flyttbare hyller. Må tilpasses for ventilator. Nederste hengsle heves 246 mm fra bunn.</i>
	H: 908	VT060474 Høyt ventilatorskap for silence mod. h: 91,2 cm <i>Leveres med hylle og innvendig krydderhylle. Nederste hengsle heves 246 mm fra bunn.</i>
	H: 908	VT060477 Høyt ventilatorskap for silence modeller m/2 dører h: 91,2 cm <i>Leveres med hylle og innvendig krydderhylle. Nederste hengsle heves 246 mm fra bunn.</i>
	H: 1245	VT060772 Ekstra høyt ventilatorskap for Slimline VT060774 Ekstra høyt ventilatorskap for silence modell <i>Nederste hengsle heves 246 mm fra bunn.</i>

VITRINESKAP NED TIL BENK

FOR KJØKKEN H: 196,8 CM



- OS030009** Åpen hylle 30 cm på benk, h: 121,8 cm
- OS030010** Åpen hylle 30 cm på benk, h: 120,8 cm for 40 mm benkeplate



H: 1068

- UT040075** Vitrineskap 40 cm finært m/skuff og hel glassdør uten sprosser
- UT040076** Vitrineskap 40 cm finært m/skuff og hel glassdør u/sprosser for 30 mm benkeplate *
- UT040077** Vitrineskap 40 cm finært m/skuff og hel glassdør u/sprosser for 20 mm benkeplate**
- UT040075L** Vitrineskap 40 cm m/skuff og hel glassdør uten sprosser, laminert
- UT040076L** Vitrineskap 40 cm m/skuff og hel glassdør u/sprosser for 30 mm benkeplate, laminert
- UT040077L** Vitrineskap 40 cm m/skuff og hel glassdør u/sprosser for 20 mm benkeplate, laminert**

H: 132

Høyde 121,8 cm. Leveres med 3 hyller. Høyde 120,8 cm. ** Høyde 1,228*

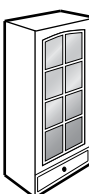

H: 1068

- VT050075** Vitrineskap 50 cm finært m/skuff og hel glassdør
- VT050076** Vitrineskap 50 cm finært m/skuff og hel glassdør for 30 mm benkeplate *
- VT050077** Vitrineskap 50 cm finært m/skuff og hel glassdør for 20 mm benkeplate**
- UT050077** Vitrineskap 50 cm finært m/skuff og hel glassdør uten sprosser for 20 mm benkepl.
- VT050075L** Vitrineskap 50 cm m/skuff og hel glassdør, laminert for 30 mm benkeplate.
- VT050076L** Vitrineskap 50 cm m/skuff og hel glassdør for 40 mm benkeplate, laminert
- VT050077L** Vitrineskap 50 cm m/skuff og hel glassdør for 20 mm benkeplate, laminert**
- UT050077L** Vitrineskap 50 cm m/skuff og hel glassdør u/sprosser for 20 mm benkeplate, laminert

H: 132

*Høyde 121,8 cm. Leveres med 3 hyller. * Høyde 120,8 cm. ** Høyde 1,228*

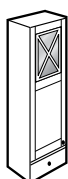

H: 1068

- XT040075** Vitrineskap 40 cm finært m/skuff og høy dør m/X-spross/glass
- XT040076** Vitrineskap 40 cm finært m/skuff og høy dør m/X-spross/glass for 40 mm benkeplate
- XT040077** Vitrineskap 40 cm finært m/skuff og høy dør m/X-spross/glass for 20 mm benkeplate

H: 132

Glass i nederste fylling kan bestilles mot tillegg.

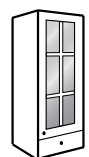

H: 1068

- VT040075** Vitrineskap 40 cm finært m/skuff og hel glassdør for 30 mm benkeplate
- VT040076** Vitrineskap 40 cm finært m/skuff og hel glassdør for 40 mm benkeplate *
- VT040077** Vitrineskap 40 cm finært m/skuff og hel glassdør for 20 mm benkepl.**
- VT040075L** Vitrineskap 40 cm m/skuff og hel glassdør, laminert for 30 mm benkeplate
- VT040076L** Vitrineskap 40 cm m/skuff og hel glassdør for 40 mm benkeplate, laminert
- VT040077L** Vitrineskap 40 cm m/skuff og hel glassdør for 20 mm benkepl. laminert**

H: 132

Høyde 121,8 cm. Leveres med 3 hyller. Høyde 120,8 cm. ** Høyde 1,228*

VITRINESKAP NED TIL BENK



H: 121,4	UT040085	Vitrineskap 40 cm m/hel glassdør uten sprosser, finert h: 121,8 cm for 30 mm benkeplate
	UT040085L	Vitrineskap 40 cm m/hel glassdør uten sprosser, laminert h: 121,8 cm for 30 mm benkeplate
H: 122,4	UT040087	Vitrineskap 40 cm m/hel glassdør uten sprosser, finert h: 122,8 cm for 20 mm benkeplate
	UT040087L	Vitrineskap 40 cm m/hel glassdør uten sprosser, laminert h: 122,8 cm for 20 mm benkeplate



H: 121,4	UT050085	Vitrineskap 50 cm m/hel glassdør uten sprosser, finert h: 121,8 cm for 30 mm benkeplate
	UT050085L	Vitrineskap 50 cm m/hel glassdør uten sprosser, laminert h: 121,8 cm for 30 mm benkeplate
H: 122,4	UT050087	Vitrineskap 50 cm m/hel glassdør uten sprosser, finert h: 122,8 cm for 20 mm benkeplate
	UT050087L	Vitrineskap 50 cm m/hel glassdør uten sprosser, laminert h: 122,8 cm for 20 mm benkeplate

FOR KJØKKEN H: 216 CM



OS030409	Åpen hylle 30 cm på benk, h: 141 cm m/skråhyller for 30 mm benkeplate
OS030410	Åpen hylle 30 cm på benk, for 40 mm benkeplate h: 140 cm m/skråhyller



	UT040475	Vitrineskap takhøyt 40 cm finert m/skuff og hel glassdør uten sprosser for 30 mm benkeplate
	UT040476	Vitrineskap takhøyt 40 cm finert m/skuff og hel glassdør u/ sross for 40 mm benkeplate. *
H: 1245	UT040477	Vitrineskap-takhøyt 40 cm finert m/skuff og hel glassdør u/ sross for 20 mm bpl.
	UT040475L	Vitrineskap-takhøyt 40 cm m/skuff og hel glassdør uten sprosser, laminert for 30 mm benkeplate
H: 132	UT040476L	Vitrineskap-takhøyt 40 cm m/skuff og hel glassdør u/ sross f/40 mm bpl. Laminert
	UT040477L	Vitrineskap-takhøyt 40 cm m/skuff og hel glassdør u/ sross f/20 mm bpl. Laminert

Leveres med 4 hyller.

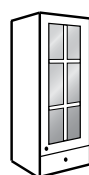

	VT040475	Vitrineskap 40 cm finert m/skuff og hel glassdør uten sprosser h: 141 cm for 30 mm benkeplate
	VT040476	Vitrineskap 40 cm finert m/skuff og hel glassdør u/ sross f/40 mm bpl. h: 140 cm
H: 1245	VT040477	Vitrineskap 40 cm finert m/skuff og hel glassdør u/ sross f/20 mm bpl. h: 142 cm
	VT040475L	Vitrineskap 40 cm m/skuff og hel glassdør uten sprosser, laminert h: 141 cm for 30 mm benkeplate
H: 132	VT040476L	Vitrineskap 40 cm m/skuff og hel glassdør u/ sross f/40 mm bpl. Laminert h: 140 cm
	VT040477L	Vitrineskap 40 cm m/skuff og hel glassdør u/ sross f/20 mm bpl. Laminert h: 142 cm

Leveres med 4 hyller.

VITRINESKAP NED TIL BENK

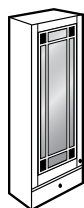

H: 1245

HTO40475 Vitrineskap 40 cm finert m/skuff og hel glassdør m/H-spross og glassh. h: 141 cm for 30 mm benkeplate

HTO40476 Vitrineskap 40 cm fin. m/skuff/hel glassdør m/H-spross+glassh.for 40 mm bpl h: 140 cm

HTO40477 Vitrineskap 40 cm fin. m/skuff/hel glassdør m/H-spross+glassh.for 20 mm bpl h: 142 cm

H: 132

HTO50475 Vitrineskap 50 cm finert m/skuff og hel glassdør m/H-spross og glassh. h: 141 cm

HTO50476 Vitrineskap 50 cm fin. m/skuff/hel glassdør m/H-spross+glassh.for 40 mm bpl h: 140 cm for 30 mm benkeplate

HTO50477 Vitrineskap 50 cm fin. m/skuff/hel glassdør m/H-spross+glassh.for 20 mm bpl h: 142 cm

Innvendig malt/finert med glasshyller som standard.

VT050475 Vitrineskap 50 cm finert m/skuff og hel glassdør h: 141 cm for 30 mm benkeplate

VT050476 Vitrineskap 50 cm finert m/skuff og hel glassdør for 40 mm benkeplate h: 140 cm

H: 1245

VT050477 Vitrineskap 50 cm finert m/skuff og hel glassdør for 20 mm benkeplate h: 142 cm

H: 132

VT050475L Vitrineskap 50 cm m/skuff og hel glassdør, laminert h: 141 cm for 30 mm benkeplate

VT050476L Vitrineskap 50 cm m/skuff og hel glassdør for 40 mm benkeplate, laminert h: 140 cm

VT050477L Vitrineskap 50 cm m/skuff og hel glassdør for 20 mm benkeplate, laminert h: 142 cm

Leveres med 4 hyller.

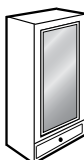
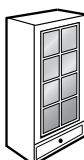

H: 1245

UT050475 Vitrineskap 50 cm finert m/skuff og hel glassdør uten sprosser h: 141 cm for 30 mm benkeplate

UT050476 Vitrineskap 50 cm finert m/skuff og hel glassdør u/spross f/40 mm bpl. h: 140 cm

UT050477 Vitrineskap 50 cm finert m/skuff og hel glassdør u/spross f/20 mm bpl. h: 142 cm

H: 132

UT050475L Vitrineskap 50 cm m/skuff og hel glassdør uten sprosser, laminert h: 141 cm for 30 mm benkeplate

UT050476L Vitrineskap 50 cm m/skuff og hel glassdør u/ spross f/40 mm bpl. Laminert h: 140 cm

UT050477L Vitrineskap 50 cm m/skuff og hel glassdør u/ spross f/20 mm bpl. Laminert h: 142 cm

*Høyde 141 cm. Leveres med 4 hyller. *Høyde 140 cm*



H: 1245

XTO40475 Vitrineskap 40 cm finert m/skuff og høy dør m/X-spross/glass h: 141 cm for 30 mm benkeplate

XTO40476 Vitrineskap 40 cm finert m/skuff og høy dør m/X-spross/glass for 40 mm bpl. h: 140 cm

H: 132

XTO40477 Vitrineskap 40 cm finert m/skuff og høy dør m/X-spross/glass for 20 mm bpl. h: 142 cm

Leveres med 3 hyller. Glass i nederste fylling kan bestilles mot tillegg.

VITRINESKAP NED TIL BENK



H: 140,6

- UT040485** Vitrineskap 40 cm m/hel glassdør uten sprosser, finert h: 141 cm for 30 mm benkeplate
- UT040485L** Vitrineskap 40 cm m/hel glassdør uten sprosser, laminert h: 141 cm for 30 mm benkeplate
- UT040487** Vitrineskap 40 cm m/hel glassdør uten sprosser, finert h: 142 cm for 20 mm benkeplate
- UT040487L** Vitrineskap 40 cm m/hel glassdør uten sprosser, laminert h: 142 cm for 20 mm benkeplate



H: 140,6

H: 141,6

- UT050485** Vitrineskap 50 cm m/hel glassdør uten sprosser, finert h: 141 cm for 30 mm benkeplate
- UT050485L** Vitrineskap 50 cm m/hel glassdør uten sprosser, laminert h: 141 cm for 30 mm benkeplate
- UT050487** Vitrineskap 50 cm m/hel glassdør uten sprosser, finert h: 142 cm for 20 mm benkeplate
- UT050487L** Vitrineskap 50 cm m/hel glassdør uten sprosser, laminert h: 142 cm for 20 mm benkeplate



HØYSKAP

H: 124,9 CM

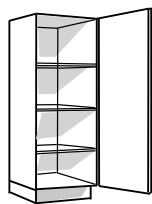

Frontmål

H: 1245

LH040101 Lavt høyskap 40 cm h: 124,9 cm

LH050101 Lavt høyskap 50 cm h: 124,9 cm

LH060101 Lavt høyskap 60 cm h: 124,9 cm

LH040104 Lavt høyskap 40 cm m/bakker h: 124,9 cm *

LH050104 Lavt høyskap 50 cm m/bakker h: 124,9 cm *

LH060104 Lavt høyskap 60 cm m/bakker h: 124,9 cm *

* Leveres med 3 høye og 1 lav innvendige bakker

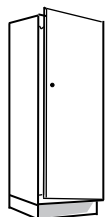

H: 1245

LH060105 Lavt høyskap 60 cm, for integrert kjøleskap h: 124,9 cm

Husk å kutte ut i plate for luftegitter.

Åpning 123,1 cm

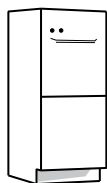

H: 156

H: 556

LH060308 Lavt høyskap 60 cm, stekeovn h: 124,9 cm

Åpning 52,9–68,9 cm

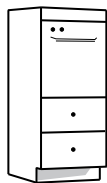

H: 156

H: 276

H: 276

LH060310 Lavt høyskap 60 cm, stekeovn h: 124,9 cm m/2 skuffer

Åpning 52,9–68,9 cm

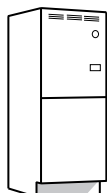

H: 156

H: 716

LH060309 Lavt høyskap 60 cm for mikrobølgeovn h: 124,9 cm

Åpning 36,9–52,9 cm

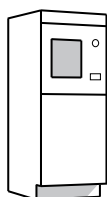

H: 156

H: 556

LH060312 Lavt høyskap 60 cm for mikro h: 124,9 cm m/dør i bunn + skuff i topp

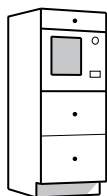

H: 156

H: 276

H: 276

LH060313 Lavt høyskap 60 cm for mikro h: 124,9 cm m/2 skuffer i bunn + 1 i topp

HØYSKAP

H: 196,8 CM

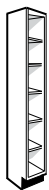

Frontmål

HS020100 Åpent høyskap 20 cm finert h: 196,8 cm

Leveres i dybde 31,5 cm og med 5 justerbare hyller

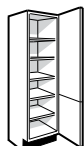

H: 1245

H: 716

MS040001 Høyskap 40 cm m/hyller **

MS050001 Høyskap 50 cm m/hyller **

MS060001 Høyskap 60 cm m/hyller **

MS040001A Høyskap 40 cm m/hyller d: 31,5 cm *

MS050001A Høyskap 50 cm m/hyller d: 31,5 cm *

MS060001A Høyskap 60 cm m/hyller d: 31,5 cm *

MS040513 Høyskap 40 cm m/høyskapsuttrekk

MS0405133D Høyskap 40 cm m/høyskapsuttrekk 3-delt dør nede

MS050514 Høyskap 50 cm m/dobbelt høyskapsuttrekk

MS0505143D Høyskap 50 cm m/dobbelt høyskapsuttrekk 3-delt dør nede

MS060513 Høyskap 60 cm m/dobbelt høyskapsuttrekk

MS0605133D Høyskap 60 cm m/dobbelt høyskapsuttrekk 3-delt dør nede

MS040004 Høyskap 40 cm m/bakker ***

MS050004 Høyskap 50 cm m/bakker ***

MS060004 Høyskap 60 cm m/bakker ***

MS060023 Høyskap 60 cm m/dørrinnredning og hyller

MS0600233D Høyskap 60 cm m/dørrinnredning og hyller 3-delt dør nede

* Leveres med 5 hyller og delt dør.

** Leveres med 5 hyller. Kan leveres med bakker som tilbehør. Leveres med delt dør.

*** Leveres med 3 høye og 2 lave innvendige bakker.

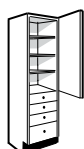

H: 1245

H: 156
H: 156
H: 156
H: 236

MS040002 Høyskap 40 cm m/hyller + 4 skuffer nede

MS050002 Høyskap 50 cm m/hyller + 4 skuffer nede

MS060002 Høyskap 60 cm m/hyller + 4 skuffer nede

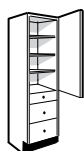

H: 1245

H: 156
H: 276
H: 276

MS040003 Høyskap 40 cm m/hyller + 3 skuffer nede

MS050003 Høyskap 50 cm m/hyller + 3 skuffer nede

MS060003 Høyskap 60 cm m/hyller + 3 skuffer nede



H: 1245

H: 356
H: 356

MS040005 Høyskap 40 cm m/hyller + 2 skuffer nede

MS050005 Høyskap 50 cm m/hyller + 2 skuffer nede

MS060005 Høyskap 60 cm m/hyller + 2 skuffer nede

HØYSKAP

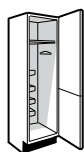

H: 1245

KSO40001 Høyskap 40 cm m/slange-utstyrsholder 

KSO50001 Høyskap 50 cm m/kosteskapsinnredning 

H: 716

KSO60001 Høyskap 60 cm m/kosteskapsinnredning 

Leveres med delt dør.

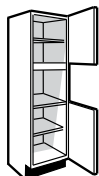

H: 556

STO60001 Stekeovnskap 60 cm m/2 dører

Åpning 52,8–68,8 cm.

H: 716

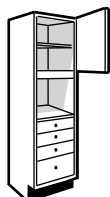

Frontmål
H: 556

STO60202 Stekeovnskap 60 cm m/4 skuffer nede

Åpning 52,8–68,8 cm.

H: 156
H: 156
H: 156
H: 236

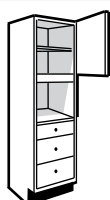

H: 556

STO60203 Stekeovnskap 60 cm m/1+2 skuffer nede

Åpning 52,8–68,8 cm.

H: 156
H: 276
H: 276

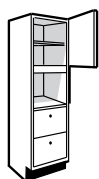

H: 556

STO60204 Stekeovnskap 60 cm m/2 skuffer nede

Åpning 52,8–68,8 cm.

H: 356
H: 356

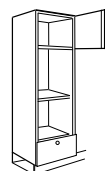

H: 462
H: 356

STO60205 Stekeovnskap 60 cm 2 × 60 cm nisje
m/27,6 cm skuff i bunn h: 196,8 cm

H: 276
H: 365

STO60206 Stekeovnskap 60 cm 2 × 60 cm nisje
m/35,6 cm skuff i bunn h: 196,8 cm

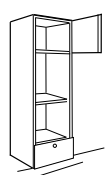

H: 462
H: 356

STO60207 Stekeovnskap 60 cm 45 cm + 60 cm nisje m/ 27,6 cm
skuff i bunn: h: 196,8 cm

H: 276
H: 365

STO60208 Stekeovnskap 60 cm 45 cm + 60 cm nisje m/35,6 cm
skuff i bunn: h: 196,8 cm

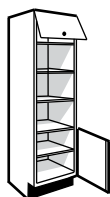

H: 237

STO60006 Innbyggingskap 60 cm hvitevarer, åpning 100,8–116,8 cm

H: 556

HØYSKAP

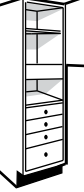
	<p>Frontmål H: 189</p>	<p>STO60007 Innbyggingskap 60 cm for 3 hvitevarer, åpning 150,9–166,9 cm</p>
	<p>H: 276</p>	
	<p>H: 236</p>	<p>STO60008 Innbyggingskap 60 cm for hvitevarer, åpning 115 cm m/2 skuffer nede</p>
	<p>H: 276 H: 276</p>	
	<p>H: 276</p>	<p>STO60016 Stek/mikroskap 60 cm (Åp: 60 cm + 45 cm)</p>
	<p>H: 556</p>	
	<p>H: 276</p>	<p>STO60213 Stek/mikrobølgeovn skap 60 cm m/2 kolonialskuffer (lysåpning: 46 cm)</p>
	<p>H: 276 H: 276</p>	<p><i>Er kun beregnet for mikrobølgeovn med godkjent innbyggingsramme. Åpning 96,8–112,8 cm.</i></p>
	<p>H: 716</p>	<p>HM060001 Mikroskap 60 cm m/2dører</p>
	<p>H: 716</p>	<p><i>Er kun beregnet for mikrobølgeovn med godkjent innbyggingsramme. Åpning 36,8–52,8 cm.</i></p>
	<p>H: 716</p>	<p>HM060202 Mikroskap 60 cm m/4 skuffer nede</p>
	<p>H: 156 H: 156 H: 156 H: 236</p>	<p><i>Er kun beregnet for mikrobølgeovn med godkjent innbyggingsramme. Åpning 36,8–52,8 cm.</i></p>
	<p>H: 716</p>	<p>HM060203 Mikroskap 60 cm m/2+1 skuffer nede</p>
	<p>H: 156 H: 276 H: 276</p>	<p><i>Er kun beregnet for mikrobølgeovn med godkjent innbyggingsramme. Åpning 36,8–52,8 cm.</i></p>
	<p>H: 716</p>	<p>HM060204 Mikroskap 60 cm m/2 skuffer nede</p>
	<p>H: 356 H: 356</p>	<p><i>Åpning 36,8–52,8 cm.</i></p>

HØYSKAP

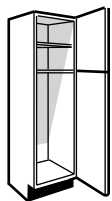

Frontmål
H: 716

KL060001 Høyskap for integrert kjøleskap

KL060001D Høyskap for int.kjøleskap for door on door

H: 1245

Inkluderer møbeldør 124,5 × 59,5 cm.
NB! Må ha lufting i sokkel! Inkl. luftegitter.
Åpning 122 cm.

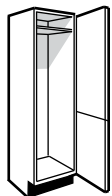

H: 1245

KL060011 Høyskap for kjøl/frys  3D leveres ikke i Trollhetta

KL060011D Høyskap for kjøl/frys for door on door 

H: 716

Inkluderer møbeldører 71,6 × 59,5 cm. og 124,5 × 59,5 cm.
NB! Må ha lufting i sokkel! Inkl. luftegitter. Åpning 178 cm.
* Åpning kjøl/frys h: 178–190 cm — hyllen i topp er justerbar for diverse kjøleskaphøyder.

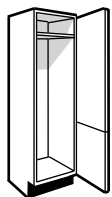

H: 1245

KL060004 Høyskap for kjøl/frys 

KL060004D Høyskap for kjøl/frys for door on door 

H: 716

NB! Må ha lufting i sokkel! Inkl. luftegitter. Åpning: 178 cm.
* Åpning kjøl/frys h: 178–190 cm — hyllen i topp er justerbar for diverse kjøleskaphøyder.

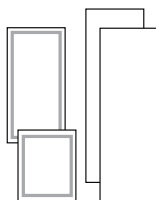

DS060004 Dørpakke for kjølehjørne (h: 211,8 cm)

Består av: Møbeldør 124,5 × 59,5 cm og møbeldør 71,6 × 59,5 cm. 2 stk skapsider 211,8 × 60 cm.
Husk løsningen krever luftegitter i sokkel! Totalmål for løsningen blir 104,3 × 104,3 cm.
Tilpasset Norcool.

HØYSKAP

H: 216 CM



Frontmål:

HSO20400 Åpent høyskap 20 cm finert h: 216 cm

Leveres i dybde 31,5 cm og med 6 justerbare hyller

h: 1245 + 908	MSO40401	Høyskap 40 cm m/hyller h: 216 cm **
h: 716 + 1245 + 189	MSO40421	Høyskap 40 cm m/hyller (18,9 cm front i topp) h: 216 cm **
h: 1245 + 908	MSO50401	Høyskap 50 cm m/hyller h: 216 cm h: 216 cm **
h: 716 + 1245 + 189	MSO50421	Høyskap 50 cm m/hyller (18,9 cm front i topp) h: 216 cm **
h: 1245 + 908	MSO60401	Høyskap 60 cm m/hyller h: 216 cm **

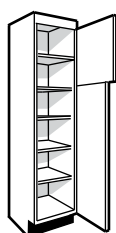

h: 716 + 1245 + 189	MSO60421	Høyskap 60 cm m/hyller (18,9 cm front i topp) h: 216 cm **
h: 1245 + 908	MSO40401A	Høyskap 40 cm m/hyller d: 31,5 cm h: 216 cm
h: 1245 + 908	MSO50401A	Høyskap 50 cm m/hyller d: 31,5 cm h: 216 cm
h: 1245 + 908	MSO60401A	Høyskap 60 cm m/hyller d: 31,5 cm h: 216 cm
h: 1245 + 908	MSO40613	Høyskap 40 cm m/høyskapsuttrekk h: 216 cm
h: 716 + 1245+189	MSO40633	Høyskap 40 cm m/høyskapsuttrekk (18,9 cm front i topp) h: 216 cm
h: 1245 + 908	MSO50614	Høyskap 50 cm m/dobbelt høyskapsuttrekk h: 216 cm
h: 1245 + 908	MSO60614	Høyskap 60 cm m/dobbelt høyskapsuttrekk h: 216 cm
h: 716 + 1245+189	MSO50633	Høyskap 50 cm m/dobbelt høyskapsuttrekk (18,9 cm front i topp) h: 216 cm
h: 716 + 1245+189	MSO60633	Høyskap 60 cm m/dobbelt høyskapsuttrekk (18,9 cm front i topp) h: 216 cm

h: 1245 + 908	MSO40404	Høyskap 40 cm m/bakker h: 216 cm
h: 716 + 1245 + 189	MSO40424	Høyskap 40 cm m/bakker (18,9 cm front i topp) h: 216 cm
h: 1245 + 908	MSO50404	Høyskap 50 cm m/bakker h: 216 cm ***
h: 716 + 1245 + 189	MSO50424	Høyskap 50 cm m/bakker (18,9 cm front i topp) h: 216 cm ***
h: 1245 + 908	MSO60404	Høyskap 60 cm m/bakker h: 216 cm ***
h: 716 + 1245 + 189	MSO60424	Høyskap 60 cm m/bakker (18,9 cm front i topp) h: 216 cm ***
h: 1245 + 908	MSO60443	Høyskap 60 cm m/dørrinnredning og hyller h: 216 cm
h: 716 + 1245+189	MSO60423	Høyskap 60 cm m/dørrinnredning og hyller (18,9 cm front i topp) h: 216 cm

* Leveres ikke i modeller m/gripelist.

** Leveres med 5 flyttbare hyller. Kan leveres med bakker som tilbehør.

Leveres med delt dør.

*** Leveres med 3 høye og 2 lave innvendige bakker

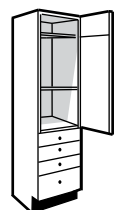

h: 189

MSO40402 Høyskap 40 cm m/hyller + 4 skuffer h: 216 cm

h: 1245

MSO50402 Høyskap 50 cm m/hyller + 4 skuffer h: 216 cm

MSO60402 Høyskap 60 cm m/hyller + 4 skuffer h: 216 cm

h: 157

h: 157

h: 236

Finerte skap leveres ikke i Lyngen, Senja eller farget Røst.

HØYSKAP

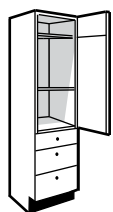

Frontmål

h: 189

h: 1245

h: 157

h: 276

h: 276

MS040403 Høyskap 40 cm m/hyller + 3 skuffer h: 216 cm

MS050403 Høyskap 50 cm m/hyller + 3 skuffer h: 216 cm

MS060403 Høyskap 60 cm m/hyller + 3 skuffer h: 216 cm

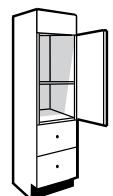

h: 189

h: 1245

h: 356

h: 356

MS040405 Høyskap 40 cm m/hyller + 2 skuffer h: 216 cm

MS050405 Høyskap 50 cm m/hyller + 2 skuffer h: 216 cm

MS060405 Høyskap 60 cm m/hyller + 2 skuffer h: 216 cm

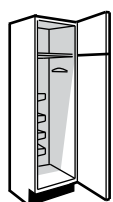

h: 1245

h: 908

h: 716

h: 1245

h: 189

h: 716

h: 1245

h: 189

h: 716

h: 1245

h: 189

KS040401 Høyskap 40 cm m/slange-utstyrsholder h: 216 cm

KS040421 Høyskap 40 cm m/slange-utstyrsholder
(18,9 cm front i topp) h: 216 cm

KS050401 Høyskap 50 cm m/kosteskapsinnredning h: 216 cm

KS050421 Høyskap 50 cm m/kosteskapsinnredning
(18,9 cm front i topp) h: 216 cm

KS060401 Høyskap 60 cm m/kosteskapsinnredning h: 216 cm

KS060421 Høyskap 60 cm m/kosteskapsinnredning
(18,9 cm front i topp) h: 216 cm

Leveres med delt dør.

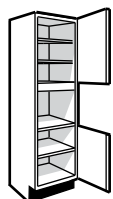

h: 716

h: 716

ST060401 Stekeovnskap 60 cm m/2 dører h: 216 cm

Åpning 56–72 cm.

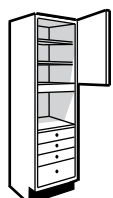

h: 716

h: 156

h: 156

h: 156

h: 236

ST060602 Stekeovnskap 60 cm m/4 skuffer h: 216 cm

Åpning 56–72 cm.

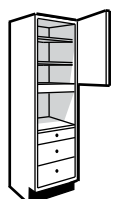

h: 716

h: 156

h: 276

h: 276

ST060603 Stekeovnskap 60 cm m/1+2 skuffer h: 216 cm

Åpning 56–72 cm.

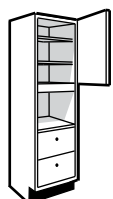

h: 716

h: 356

h: 356

ST060604 Stekeovnskap 60 cm m/2 skuffer h: 216 cm

Åpning 56–72 cm.

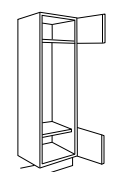

h: 556

h: 276

ST060406 Innbyggingskap 60 cm for hvitevarer,
åpning 116–132 cm h: 216 cm

HØYSKAP

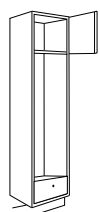

Frontmål

h: 247

h: 356

ST060407

Innbyggingskap 60 cm for 3 hvitevarer, åpning 144–152 cm h: 216 cm

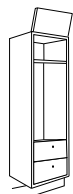

h: 276

h: 2x276

ST060408

Innbyggingskap t 60 cm for hvitevarer, åpning 116–132 cm m/2 skuffer nede

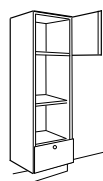

h: 556

h: 276
h: 356

ST060605

Stekeovnskap 60 cm 2 × 60 cm nisje m/27,6 cm skuff i bunn h: 216 cm

ST060606

Stekeovnskap 60 cm 2 × 60 cm nisje m/35,6 cm skuff i bunn h: 216 cm

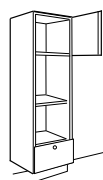

h: 716

h: 276
h: 356

ST060607

Stekeovnskap 60 cm 45 cm + 60 cm nisje m/27,6 cm skuff i bunn: h: 216 cm

ST060608

Stekeovnskap 60 cm 45 cm + 60 cm nisje m/35,6 cm skuff i bunn: h: 216 cm

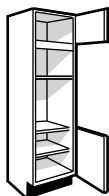

h: 462

h: 556

ST060411

Stek/mikroskap 60 cm (lysåpning: 46 cm) h: 216 cm

Er kun beregnet for mikrobølgeovn med godkjent innbyggingsramme. Åpning 97,4–113,40 mm.

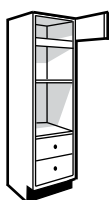

h: 462

h: 276
h: 276

ST060613

Stek/mikroskap m/2 kolonialskuffer (lysåpning: 46 cm) h: 216 cm

Er kun beregnet for mikrobølgeovn med godkjent innbyggingsramme. Åpning 97,4–113,40 mm.

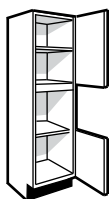

Frontmål

h: 908

h: 716

HM060401

Mikroskap 60 cm m/2 dører h: 216 cm

Er kun beregnet for mikrobølgeovn med godkjent innbyggingsramme. Åpning 36,8–52,8 cm.

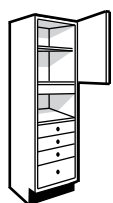

h: 908

h: 156
h: 156
h: 156
h: 236

HM060602 Mikroskap 60 cm m/4 skuffer nede h: 216 cm

Er kun beregnet for mikrobølgeovn med godkjent innbyggingsramme.
Åpning 36,8–52,8 cm.

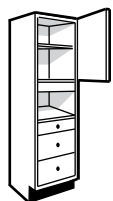

h: 908

h: 157
h: 276
h: 276

HM060603 Mikroskap 60 cm m/2+1 skuffer nede h: 216 cm

Er kun beregnet for mikrobølgeovn med godkjent innbyggingsramme.
Åpning 36,8–52,8 cm.

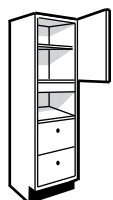

h: 908

h: 356
h: 356

HM060604 Mikroskap 60 cm m/2 skuffer nede h: 216 cm

Er kun beregnet for mikrobølgeovn med godkjent innbyggingsramme.
Åpning 36,8–52,8 cm.

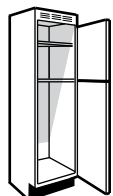

h: 189
h: 716

h: 1245

KL060401 Høyskap for kjøleskap h: 216 cm

KL060401D Høyskap for kjøleskap for door on door h: 216 cm

Inkluderer møbeldør 124,5 × 59,5 cm.
NB! Må ha lufting i sokkel!
Inkl. luftegitter. Åpning 123 cm.

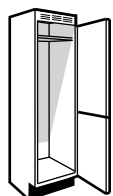

h: 189

h: 1245

h: 716

KL060411 Høyskap for kjøl/frys h: 216 cm

KL060411D Høyskap for kjøl/frys for door on door h: 216 cm

Inkluderer møbeldører: Nede 71,6 × 59,5 cm. Oppe 124,5 × 59,5 cm.
NB! Må ha lufting i sokkel! Inkl. luftegitter.
Åpning kjøl/frys h: 178–190 cm — hyllen i topp er justerbar for diverse kjøleskapshøyder.

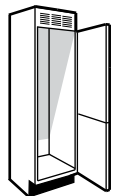

h: 189

h: 1245

h: 716

KL060404 Høyskap for kjøl/frys h: 216 cm

KL060404D Høyskap for kjøl/frys for door on door h: 216 cm

Inkluderer møbeldører: Nede 71,6 × 59,5 cm. Oppe 124,5 × 59,5 cm. Inkluderer møbeldør(er).
Åpning 178 cm. Leveres med delt dør, dørstørrelse er avhengig av modell.
NB! Må ha lufting i sokkel!
Åpning kjøl/frys h: 178–190 cm — hyllen i topp er justerbar for diverse kjøleskapshøyder.

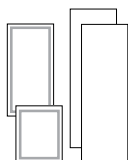

DS060405 Dørpakke for kjølehjørnet h: 239 cm

Består av 2 skapsider 231 × 60 cm, dørpakke med front i b 59,6 x h: 71,6 og H: 124,5 cm, kassett klargjort for front i H: 18,9 cm m/luftegitter som er topphengslet.
Totalmål på løsningen er 104,3 × 104,3 cm.
NB! Løsning krever lufting i sokkel. Tilpasset Norcool.

DESIGNSKAP/DESIGNARTIKLER

POCKETSKAP

PS140001	Pocketskap Br.138,2 cm h: 196,8 cm d: 58,7 cm (Ytre del)
PS140001XL	Pocketskap XL Br.138,2 cm h: 196,8 cm d: 68,7 cm (Ytre del)
PS140002	Pocketskap indre del for h: 196,8 cm d: 56,5 cm (Innvendig br. 120 cm)
PS140002XL	Pocketskap XL indre del for h: 196,8 cm d: 66,5 cm (Innvendig br. 120 cm)
PS140401	Pocketskap Br.138,2 cm h: 216 cm d: 58,7 cm (Ytre del)
PS140401XL	Pocketskap XL Br.138,2 cm h: 216 cm d: 68,7 cm (Ytre del)
PS140402	Pocketskap indre del for h: 216 cm d: 56,5 cm (Innvendig br. 120 cm)
PS140402XL	Pocketskap XL indre del for h: 216 cm d: 66,5 cm (Innvendig br. 120 cm)

1.

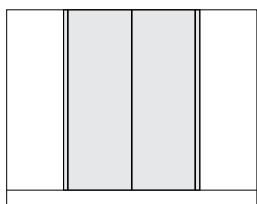

Dører frontmodell og pocketskapets utvendige dekkside.

(Det du ser ved lukket pocketskap)

2.

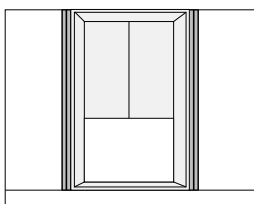

Bunn og topp. Høyre og venstre side, samt dekkside/rygg i to deler på 60 cm (som går ned til seksjon).

3.

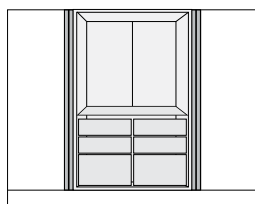

Innredning: skuffeseksjon, hyller, skap, hvitevarer, spotter, benkeplate.

SEKSJONER MED TRESKUFFER



H: 197
H: 197
H: 197

SS060403	Åpent benkeskap 60 cm med 3 like store treskuffer, finert
SS080403	Åpent benkeskap 80 cm med 3 like store treskuffer, finert
SS060403A	Åpent benkeskap 60 cm med 3 like store treskuffer, finert, d: 31,5 cm
SS080403A	Åpent benkeskap 80 cm med 3 like store treskuffer, finert, d: 31,5 cm



H: 117
H: 197
H: 293

SS060503	Åpent benkeskap 60 cm med 3 ulik størrelse treskuffer, finert
SS080503	Åpent benkeskap 80 cm med 3 ulik størrelse treskuffer, finert
SS060503A	Åpent benkeskap 60 cm med 3 ulik størrelse treskuffer, finert, d: 31,5 cm
SS080503A	Åpent benkeskap 80 cm med 3 ulik størrelse treskuffer, finert, d: 31,5 cm

Skuffen leveres i eik klarlakkert, syreherdende lakk som kommer inn ferdig fra leverandør. Vil avvike i skrogefargen ved valg av fineringsmodell eik matt klarlakk.

SJALUSISKAP MED SØLV SJALUSIDØR

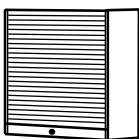

SJ060420	Skap på benk 60 cm m/ sølv sjalusidør h: 49,8 d: 31,5 cm
SJ060421	Skap på benk 60 cm m/sølv sjalusidør h: 48,8 d: 31,5 cm
SJ060422	Skap på benk 60 cm m/sølv sjalusidør h: 50,8 d: 31,5 cm
SJ060520	Skap på benk 60 cm m/sølv sjalusidør h: 49,8 d: 56,5 cm
SJ060521	Skap på benk 60 cm m/sølv sjalusidør h: 48,8 d: 56,5 cm
SJ060522	Skap på benk 60 cm m/sølv sjalusidør h: 50,8 d: 56,5 cm

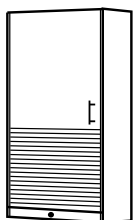

H: 716

SJ060400	Skap på benk 60 cm m/dør + sølv sjalusidør h: 121,8 d: 56,5 cm
SJ060401	Skap på benk 60 cm m/dør + sølv sjalusidør h: 120,8 d: 56,5 cm
SJ060402	Skap på benk 60 cm m/dør + sølv sjalusidør h: 122,8 d: 56,5 cm

DESIGNSKAP/DESIGNARTIKLER

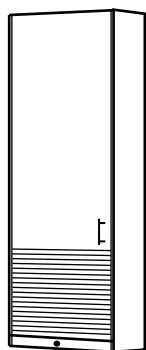

H: 908

SJ060415	Skap på benk 60 cm m/dør + sølv sjalusidør h: 141 d: 56,5 cm
SJ060416	Skap på benk 60 cm m/dør + sølv sjalusidør h: 140 d: 56,5 cm
SJ060417	Skap på benk 60 cm m/dør + sølv sjalusidør h: 142 d: 56,5 cm

SJALUSISKAP MED SORT SJALUSIDØR

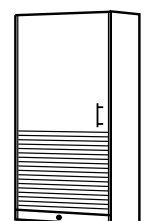
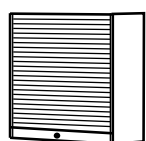

H: 716

SJ060720	Skap på benk 60 cm m/sort sjalusidør h: 49,8 d: 31,5 cm
SJ060721	Skap på benk 60 cm m/sort sjalusidør h: 48,8 d: 31,5 cm
SJ060722	Skap på benk 60 cm m/sort sjalusidør h: 50,8 d: 31,5 cm
SJ060820	Skap på benk 60 cm m/sort sjalusidør h: 49,8 d: 56,5 cm
SJ060821	Skap på benk 60 cm m/sort sjalusidør h: 48,8 d: 56,5 cm
SJ060822	Skap på benk 60 cm m/sort sjalusidør h: 50,8 d: 56,5 cm
SJ060700	Skap på benk 60 cm m/dør + sort sjalusidør h: 121,8 d: 56,5 cm
SJ060701	Skap på benk 60 cm m/dør + sort sjalusidør h: 120,8 d: 56,5 cm
SJ060702	Skap på benk 60 cm m/dør + sort sjalusidør h: 122,8 d: 56,5 cm

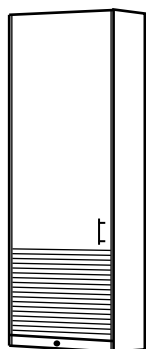

H: 908

SJ060715	Skap på benk 60 cm m/dør + sort sjalusidør h: 141 d: 56,5 cm
SJ060716	Skap på benk 60 cm m/dør + sort sjalusidør h: 140 d: 56,5 cm
SJ060717	Skap på benk 60 cm m/dør + sort sjalusidør h: 142 d: 56,5 cm

Sjalusiskapene leveres uten bunn.

Nisjehøyde ved åpen sjalusidør h: 35 cm ved 40mm benkeplate.

Skrog i hvit melamin med /uten tilnærmet forkantlist eller i mørk grå melamin.

VITRINESKAP MED SORT GLASS RAMMEDØR

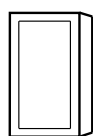

H: 716

H: 908

H: 1245

SR040001	Overskap 40 cm, sort rammedør m/glass h: 72 cm finert
SR050001	Overskap 50 cm, sort rammedør m/glass h: 72 cm finert
SR040002	Overskap 40 cm, sort rammedør m/glass h: 72 cm laminert
SR050002	Overskap 50 cm, sort rammedør m/glass h: 72 cm laminert
SR040401	Overskap 40 cm, sort rammedør m/glass, finert h: 91,2 cm
SR050401	Overskap 50 cm, sort rammedør m/glass, finert h: 91,2 cm
SR040402	Overskap 40 cm, sort rammedør m/glass, laminert h: 91,2 cm
SR050402	Overskap 50 cm, sort rammedør m/glass, laminert h: 91,2 cm
SR050701	Overskap 50 cm, sort rammedør m/glass, finert h: 124,9 cm

Tilbys kun med klart glass.

DESIGNSKAP/DESIGNARTIKLER

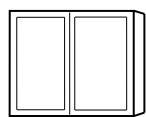

H: 716

H: 908

SR080001	Overskap 80 cm, sort rammedør m/glass h: 72 cm finert
SR100001	Overskap 100 cm, sort rammedør m/glass h: 72 cm finert
SR080002	Overskap 80 cm, sort rammedør m/glass h: 72 cm laminert
SR100002	Overskap 100 cm, sort rammedør m/glass h: 72 cm laminert
SR080401	Overskap 80 cm, sort rammedør m/glass, finert h: 91,2 cm
SR100401	Overskap 100 cm, sort rammedør m/glass, finert h: 91,2 cm
SR080402	Overskap 80 cm, sort rammedør m/glass, laminert h: 91,2 cm
SR100402	Overskap 100 cm, sort rammedør m/glass, laminert h: 91,2 cm

Tilbys kun med klart glass.

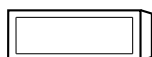

H: 276

SR060029	Toppskap 60 cm, sort rammedør m/glass h: 28 cm finert
SR090029	Toppskap 90 cm, sort rammedør m/glass h: 28 cm finert
SR060030	Toppskap 60 cm, sort rammedør m/glass h: 28 cm laminert
SR090030	Toppskap 90 cm, sort rammedør m/glass h: 28 cm laminert

Tilbys kun med klart glass. Servodrive kan ikke benyttes

VITRINESKAP MED SORT RAMMEDØR MED RILLEGLASS

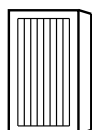

H: 716

H: 908

H: 1245

SR050001R	Overskap 50 cm, sort rammedør m/rilleglass h: 72 cm finert
SR050002R	Overskap 50 cm, sort rammedør m/rilleglass h: 72 cm laminert
SR050401R	Overskap 50 cm, sort rammedør m/rilleglass, finert h: 91,2 cm
SR050402R	Overskap 50 cm, sort rammedør m/rilleglass, laminert h: 91,2 cm
SR050701R	Overskap 50 cm, sort rammedør m/rilleglass, finert h: 124,9 cm
SR050702R	Overskap 50 cm, sort rammedør m/rilleglass, laminert h: 124,9 cm

ÅPNE SKAP MELLOM OVERSKAP OG BENK H: 48,8/49,8/50,8 CM

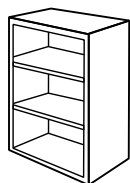

OL050040	50 cm overskap mellom benk/overskap, finert for 40 mm plate d: 10 cm h: 48,8 cm
OL060040	60 cm overskap mellom benk/overskap, finert for 40 mm plate d: 10 cm h: 48,8 cm
OL080040	80 cm overskap mellom benk/overskap, finert for 40 mm plate d: 10 cm h: 48,8 cm
OL050030	50 cm overskap mellom benk/overskap, finert for 30 mm plate d: 10 cm h: 49,8 cm
OL060030	60 cm overskap mellom benk/overskap, finert for 30 mm plate d: 10 cm h: 49,8 cm
OL080030	80 cm overskap mellom benk/overskap, finert for 30 mm plate d: 10 cm h: 49,8 cm
OL050020	50 cm overskap mellom benk/overskap, finert for 20 mm plate d: 10 cm h: 50,8 cm
OL060020	60 cm overskap mellom benk/overskap, finert for 20 mm plate d: 10 cm h: 50,8 cm
OL080020	80 cm overskap mellom benk/overskap, finert for 20 mm plate d: 10 cm h: 50,8 cm

* Leveres med 2 hyller.

NB!! viktig at det fuges ned mot benkeplaten for å unngå svelling

Anbefales ikke bak vask

FLOAT HYLLESEKSJON

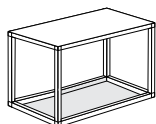

FH060002 Float hylleseksjon 60 cm, sort alu.ramme m/2 hylleplater
h: 36 d: 33 cm

FH090002 Float hylleseksjon 90 cm, sort alu.ramme m/2 hylleplater
h: 36 d: 33 cm

* Kan ikke tilbys på andre mål eller bearbeidinger.

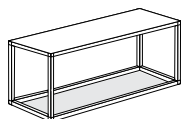

DESIGNSKAP/DESIGNARTIKLER

HYLLEPLATER MED STÅLKNEKTER I SORT

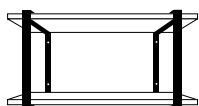

HK100002	100 cm Hylleplater og 2 stålkneker i sort
HK200003	200 cm Hylleplater og 3 stålkneker i sort

HYLLEKNEKTER OG KNAGGREKKER

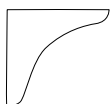

HK100100	Hylleknekt, buet, eik
-----------------	-----------------------

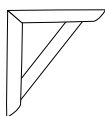

HK100150	Hylleknekt, vinkel, eik
-----------------	-------------------------

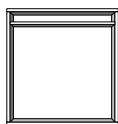

HK100400	Stålloppheng for hylle, sort matt
-----------------	-----------------------------------

*NB! Hylleplate bestilles utenom på ønsket mål.
Dybden på hylleplate til stålloppheng er maks d:227 mm*

KR060003	Knaggrekke m/ 3 løs knagger på 60 cm
-----------------	--------------------------------------

KR100003	Knaggrekke m/ 4 løse knagge på 100 cm
-----------------	---------------------------------------

KR180003	Knaggrekke m/ 9 løse knagger på 180 cm
-----------------	--

** Leveres i eik beiset eller malt - knaggene leveres ubehandlet*

** Mål: H: 75 mm x 18 mm tykkelse*

BEIN MED SARG FOR BENKEPLATER

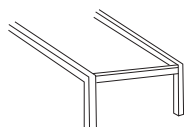

UB060250	Bein med sarg for benkeplate b: 60 cm* h: 87 cm L: inntil 250 cm Eik
-----------------	--

UB090250	Bein med sarg for benkeplate b: 90 cm* h: 87 cm L: inntil 250 cm Eik
-----------------	--

UB120250	Bein med sarg for benkeplate b: 120 cm* h: 87 cm L: inntil 250 cm Eik
-----------------	---

**Sargene er tilpasset benkeplate på disse målene*

UB060350	Bein med sarg for benkeplate b: 55 cm h: 87 cm L: inntil 250 cm Bjørk
-----------------	---

UB090350	Bein med sarg for benkeplate b: 85 cm h: 87 cm L: inntil 250 cm Bjørk
-----------------	---

UB120350	Bein med sarg for benkeplate b: 115 cm h: 87 cm L: inntil 250 cm Bjørk
-----------------	--

DEKORSØYLER



DS072500	Dekorsøyle 5 cm m/riller for hjørne, ink. side (h: 72 cm)
DS100500	Dekorsøyle 5 cm m/riller for hjørne, ink. side (h: 91,2 cm)
DS121500	Dekorsøyle 5 cm m/riller for hjørne, ink. side (h: 120,8 cm)
DS123500	Dekorsøyle 5 cm m/riller for hjørne, ink. side (h: 121,8 cm)
DS125500	Dekorsøyle 5 cm m/riller for hjørne, ink. side (h: 124,9 cm)
DS140500	Dekorsøyle 5 cm m/riller for hjørne, ink. side (h: 140 cm)
DS141500	Dekorsøyle 5 cm m/riller for hjørne, ink. side (h: 141 cm)
DS196500	Dekorsøyle 5 cm m/riller for hjørne, ink. side (h: 196,8 cm)
DS216500	Dekorsøyle 5 cm m/riller for hjørne, ink. side (h: 216 cm)

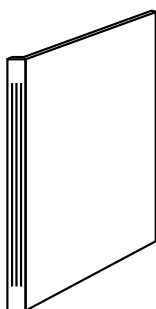

DS072600	Dekorsøyle 10 cm m/riller for hjørne, ink. side (h: 72 cm)
DS100600	Dekorsøyle 10 cm m/riller for hjørne, ink. side (h: 91,2 cm)
DS121600	Dekorsøyle 10 cm m/riller for hjørne, ink. side (h: 120,8 cm)
DS123600	Dekorsøyle 10 cm m/riller for hjørne, ink. side (h: 121,8 cm)
DS125600	Dekorsøyle 10 cm m/riller for hjørne, ink. side (h: 124,9 cm)
DS140600	Dekorsøyle 10 cm m/riller for hjørne, ink. side (h: 140 cm)
DS141600	Dekorsøyle 10 cm m/riller for hjørne, ink. side (h: 141 cm)
DS196600	Dekorsøyle 10 cm m/riller for hjørne, ink. side (h: 196,8 cm)
DS216600	Dekorsøyle 10 cm m/riller for hjørne, ink. side (h: 216 cm)



DS072501	Dekorsøyle 5 cm m/riller for rett vegg (h: 72 cm)
DS100501	Dekorsøyle 5 cm m/riller for rett vegg (h: 91,2 cm)
DS121501	Dekorsøyle 5 cm m/riller for rett vegg (h: 120,8 cm)
DS123501	Dekorsøyle 5 cm m/riller for rett vegg (h: 121,8 cm)
DS125501	Dekorsøyle 5 cm m/riller for rett vegg (h: 124,9 cm)
DS140501	Dekorsøyle 5 cm m/riller for rett vegg (h: 140 cm)
DS141501	Dekorsøyle 5 cm m/riller for rett vegg (h: 141 cm)
DS196501	Dekorsøyle 5 cm m/riller for rett vegg (h: 196,8 cm)
DS216501	Dekorsøyle 5 cm m/riller for rett vegg (h: 216 cm)



DS072601	Dekorsøyle 10 cm m/riller for rett vegg. (h: 72 cm)
DS100601	Dekorsøyle 10 cm m/riller for rett vegg. (h: 91,2 cm)
DS121601	Dekorsøyle 10 cm m/riller for rett vegg. (h: 120,8 cm)
DS123601	Dekorsøyle 10 cm m/riller for rett vegg. (h: 121,8 cm)
DS125601	Dekorsøyle 10 cm m/riller for rett vegg. (h: 124,9 cm)
DS140601	Dekorsøyle 10 cm m/riller for rett vegg. (h: 140 cm)
DS141601	Dekorsøyle 10 cm m/riller for rett vegg. (h: 141 cm)
DS196601	Dekorsøyle 10 cm m/riller for rett vegg. (h: 196,8 cm)
DS216601	Dekorsøyle 10 cm m/riller for rett vegg. (h: 216 cm)

Leveres i modell mdf malt , eik i malt, lakkert og beiset.

GARDEROBESKAP



GARDEROBESKAP

H: 196,8 CM

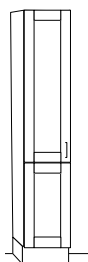

H: 1245

GA040101 Garderobeskap 40 cm m/stang h: 196,8 cm

GA050101 Garderobeskap 50 cm m/stang h: 196,8 cm

GA060101 Garderobeskap 60 cm m/stang h: 196,8 cm

Hattehylle + stang

H: 716

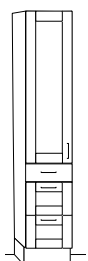

H: 1245

GA040201 Garderobeskap 40 cm m/3 skuffer og stang h: 196,8 cm

GA050201 Garderobeskap 50 cm m/3 skuffer og stang h: 196,8 cm

GA060201 Garderobeskap 60 cm m/3 skuffer og stang h: 196,8 cm

H: 156
H: 276
H: 276

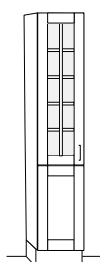

H: 1245

GA040256 Garderobeskap 40 cm m/glassdør m/spross og stang h: 196,8 cm

GA050256 Garderobeskap 50 cm m/glassdør m/spross og stang h: 196,8 cm

NB! Utforming glassdør ihht. modellens standard

H: 716

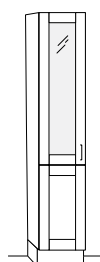

H: 1245

GA050257 Garderobeskap 50 cm m/glassdør m/ramme og stang h: 196,8 cm

GA040257 Garderobeskap 40 cm m/glassdør m/ramme og stang h: 196,8 cm

H: 716

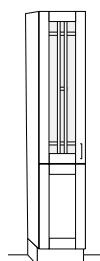

H: 1245

GA040252 Garderobeskap 40 cm m/H-sprossdør og stang h: 196,8 cm

GA050252 Garderobeskap 50 cm m/H-sprossdør og stang h: 196,8 cm

NB! Begrenset modellutvalg

H: 716

GARDEROBESKAP

H: 196,8 CM

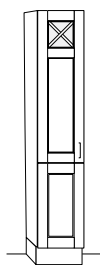

H: 1245

GA040253 Garderobeskap 40 cm m/X-sprossdør og stang h: 196,8 cm

NB! Begrenset modellutvalg

H: 716

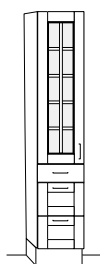

H: 1245

GA040306 Garderobeskap 40 cm m/glassdør m/spross, 3 skuffer og stang h: 196,8 cm

GA050306 Garderobeskap 50 cm m/glassdør m/spross, 3 skuffer og stang h: 196,8 cm

NB! Utforming glassdør ihht. modellens standard

H: 156
H: 246
H: 276

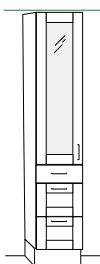

H: 1245

GA040307 Garderobeskap 40 cm m/glassdør m/ramme, 3 skuffer og stang h: 196,8 cm

GA050307 Garderobeskap 50 cm m/glassdør m/ramme, 3 skuffer og stang h: 196,8 cm

H: 156
H: 246
H: 276

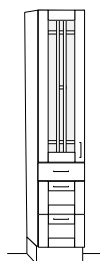

H: 1245

GA040302 Garderobeskap 40 cm m/H-sprossdør, 3 skuffer og stang h: 196,8 cm

GA050302 Garderobeskap 50 cm m/H-sprossdør, 3 skuffer og stang h: 196,8 cm

NB! Begrenset modellutvalg

H: 156
H: 246
H: 276

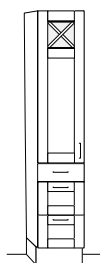

H: 1245

GA040303 Garderobeskap 40 cm m/X-sprossdør, 3 skuffer og stang h: 196,8 cm

NB! Begrenset modellutvalg

H: 156
H: 246
H: 276

GARDEROBESKAP

H: 196,8 CM

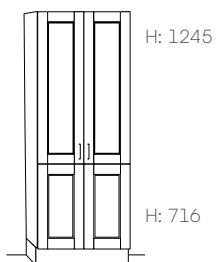

GA080121 Garderobeskap 80 cm hylle/stang h: 196,8 cm (kombi)

GA100121 Garderobeskap 100 cm hylle/stang h: 196,8 cm (kombi)

GA080122 Garderobeskap 80 cm m/stang uten midtside h: 196,8 cm

GA100122 Garderobeskap 100 cm m/stang uten midtside h: 196,8 cm

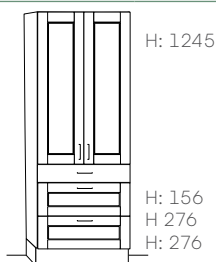

GA080221 Garderobeskap 80 cm m/3 skuffer og stang h: 196,8 cm

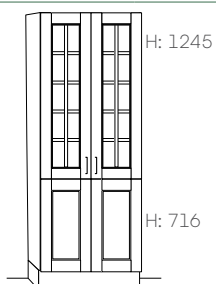

GA080256 Garderobeskap 80 cm m/glassdører m/spross og stang h: 196,8 cm

GA100256 Garderobeskap 100 cm m/glassdører m/spross og stang h: 196,8 cm

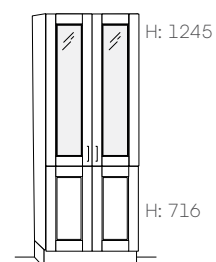

GA080257 Garderobeskap 80 cm m/glassdører m/ramme og stang h: 196,8 cm

GA100257 Garderobeskap 100 cm m/glassdører m/ramme og stang h: 196,8 cm

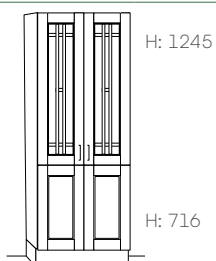

GA080252 Garderobeskap 80 cm m/H-sprossdører og stang h: 196,8 cm

GA100252 Garderobeskap 100 cm m/H-sprossdører og stang h: 196,8 cm

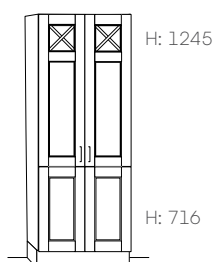

GA080253 Garderobeskap 80 cm m/X-sprossdører og stang h: 196,8 cm

NB! Begrenset modellutvalg

GARDEROBESKAP

H: 196,8 CM

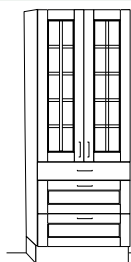

H: 1245

GA080326

Garderobeskap 80 cm m/3 skuffer,
glassdører m/spross og stang h: 196,8 cm

H: 156

H: 276

H: 276

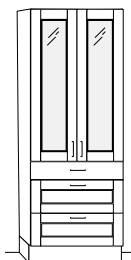

H: 1245

GA080327

Garderobeskap 80 cm m/3 skuffer,
glassdører m/ramme og stang h: 196,8 cm

H: 156

H: 276

H: 276

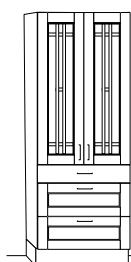

H: 1245

GA080322

Garderobeskap 80 cm m/3 skuffer, H-sprossdører og stang h: 196,8 cm

NB! Begrenset modellutvalg

H: 156

H: 276

H: 276

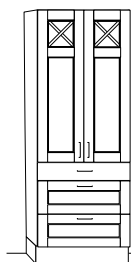

H: 1245

GA080323

Garderobeskap 80 cm m/3 skuffer, X-sprossdører og stang h: 196,8 cm

NB! Begrenset modellutvalg

H: 156

H: 276

H: 276

GARDEROBESKAP

H: 216 CM

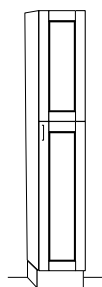

H: 908

GA040401 Garderobeskap 40 cm m/stang h: 216 cm

GA050401 Garderobeskap 50 cm m/stang h: 216 cm

GA060401 Garderobeskap 60 cm m/stang h: 216 cm

H: 1245

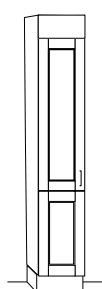

H: 908

GA040402 Garderobeskap 40 cm m/stang h: 216 cm (med liten front i topp)

GA050402 Garderobeskap 50 cm m/stang h: 216 cm (med liten front i topp)

GA060402 Garderobeskap 60 cm m/stang h: 216 cm (med liten front i topp)

H: 1245

H: 716

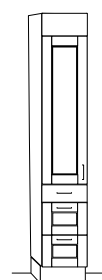

H: 189

GA040601 Garderobeskap 40 cm m/3 skuffer og stang h: 216 cm

GA050601 Garderobeskap 50 cm m/3 skuffer og stang h: 216 cm

GA060601 Garderobeskap 60 cm m/3 skuffer og stang h: 216 cm

H: 1245

H: 156
H: 276
H: 276

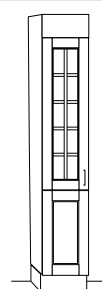

H: 189

GA040656 Garderobeskap 40 cm m/glassdør m/spross og stang h: 216 cm

GA050656 Garderobeskap 50 cm m/glassdør m/spross og stang h: 216 cm

H: 1245

H: 716

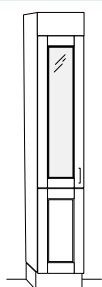

H: 189

GA040657 Garderobeskap 40 cm m/glassdør m/ramme og stang h: 216 cm

GA050657 Garderobeskap 50 cm m/glassdør m/ramme og stang h: 216 cm

H: 1245

H: 716

GARDEROBESKAP

H: 216 CM

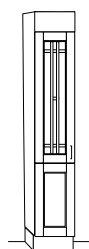

H: 189

GA040652 Garderobeskap 40 cm m/H-sprossdør og stang h: 216 cm

GA050652 Garderobeskap 50 cm m/H-sprossdør og stang h: 216 cm

NB! Begrenset modellutvalg

H: 1245

H: 716

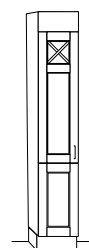

H: 189

GA040653 Garderobeskap 40 cm m/X-sprossdør og stang h: 216 cm

NB! Begrenset modellutvalg

H: 1245

H: 716

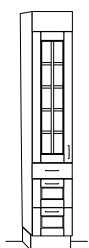

H: 189

GA040706 Garderobeskap 40 cm m/glassdør m/spross, 3 skuffer og stang h: 216 cm

GA050706 Garderobeskap 50 cm m/glassdør m/spross, 3 skuffer og stang h: 216 cm

NB! Utforming glassdør ihht. modellens standard

H: 1245

H: 716

H: 246

H: 276

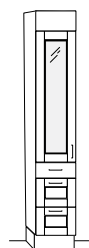

H: 189

GA040707 Garderobeskap 40 cm m/glassdør m/ramme, 3 skuffer og stang h: 216 cm

GA050707 Garderobeskap 50 cm m/glassdør m/ramme, 3 skuffer og stang h: 216 cm

H: 1245

H: 156

H: 276

H: 276

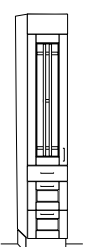

H: 189

GA040702 Garderobeskap 40 cm m/H-sprossdør, 3 skuffer og stang h: 216 cm

GA050702 Garderobeskap 50 cm m/H-sprossdør, 3 skuffer og stang h: 216 cm

NB! Utforming glassdør ihht. modellens standard

H: 1245

H: 156

H: 276

H: 276

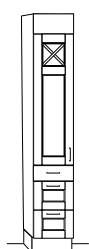

H: 189

GA040703 Garderobeskap 40 cm m/X-sprossdør, 3 skuffer og stang h: 216 cm

NB! Begrenset modellutvalg

H: 1245

H: 156

H: 276

H: 276

GARDEROBESKAP

H: 216 CM

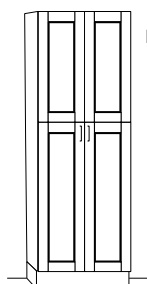

H: 1245

GA080421 Garderobeskap 80 cm hylle/stang h: 216 cm (kombi)

GA100421 Garderobeskap 100 cm hylle/stang h: 216 cm (kombi)

GA080423 Garderobeskap 80 cm m/stang uten midtside h: 216 cm

GA100423 Garderobeskap 100 cm m/stang uten midtside h: 216 cm

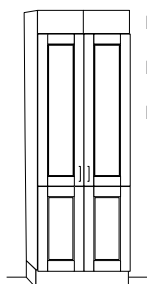

H: 189

H: 1245

H: 716

GA080422 Garderobeskap 80 cm hylle/stang h: 216 cm (med liten front i topp, kombi)

GA100422 Garderobeskap 100 cm hylle/stang h: 216 cm (med liten front i topp, kombi)

GA080424 Garderobeskap 80 cm m/stang uten midtside h: 216 cm (med liten front i topp)

GA100424 Garderobeskap 100 cm m/stang uten midtside h: 216 cm (med liten front i topp)

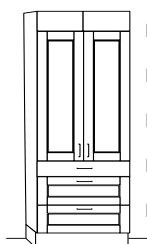

H: 189

H: 1245

H: 156

H: 276

H: 276

GA080621 Garderobeskap 80 cm m/3 skuffer og stang h: 216 cm

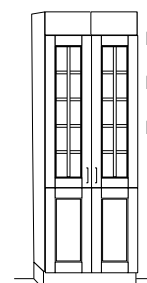

H: 189

H: 1245

H: 716

GA080656 Garderobeskap 80 cm m/glassdører m/spross og stang h: 196,8 cm

GA100656 Garderobeskap 100 cm m/glassdører m/spross og stang h: 196,8 cm

NB! Utforming glassdør ihht. modellens standard

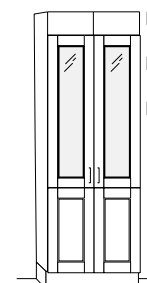

H: 189

H: 1245

H: 716

GA080657 Garderobeskap 80 cm m/glassdører m/ramme og stang h: 196,8 cm

GA100657 Garderobeskap 100 cm m/glassdører m/ramme og stang h: 196,8 cm

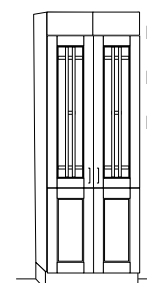

H: 189

H: 1245

H: 716

GA080652 Garderobeskap 80 cm m/H-sprossdører og stang h: 216 cm

GA100652 Garderobeskap 100 cm m/H-sprossdører og stang h: 216 cm

NB! Begrenset modellutvalg

GARDEROBESKAP

H: 216 CM

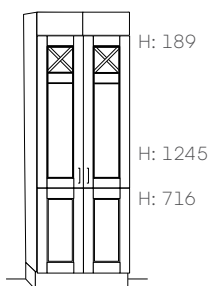

GA080653 Garderobeskap 80 cm m/X-sprossdører og stang h: 216 cm

NB! Begrenset modellutvalg

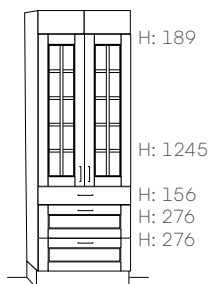

GA080726 Garderobeskap 80 cm m/3 skuffer, glassdører m/spross og stang h: 216 cm

NB! Utforming glassdør ihht. modellens standard

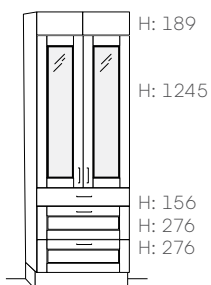

GA080727 Garderobeskap 80 cm m/3 skuffer, glassdører m/ramme og stang h: 216 cm

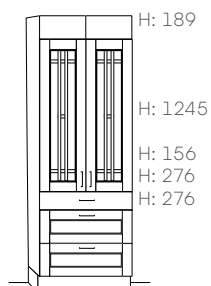

GA080722 Garderobeskap 80 cm m/3 skuffer, H-sprossdører og stang h: 216 cm

NB! Begrenset modellutvalg

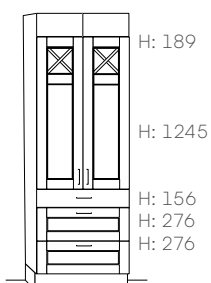

GA080723 Garderobeskap 80 cm m/3 skuffer, X-sprossdører og stang h: 216 cm

NB! Begrenset modellutvalg

* Alle garderobeskap over bredde 60 cm leveres flatpakket.

GARDEROBESKAP

INNREDNING



GY040030	Trådkurv 40 cm mørk grå m/ rullerkiner h: 15 cm
GY050030	Trådkurv 50 cm mørk grå m/ rullerkiner h: 15 cm
GY060030	Trådkurv 60 cm mørk grå m/ rullerkiner h: 15 cm
GY080030	Trådkurv 80 cm mørk grå m/ rullerkiner h: 15 cm



GY040035	Trådkurv 40 cm mørk grå m/ rullerkiner h: 33 cm
GY050035	Trådkurv 50 cm mørk grå m/ rullerkiner h: 33 cm
GY060035	Trådkurv 60 cm mørk grå m/ rullerkiner h: 33 cm



GY040045	Skohylle 40 cm mørk grå m/ rullerkinne
GY050045	Skohylle 50 cm mørk grå m/ rullerkinne
GY060045	Skohylle 60 cm mørk grå m/ rullerkinne
GY080045	Skohylle 80 cm mørk grå m/ rullerkinne

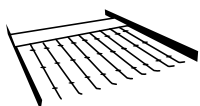

GY040040	Bukseuttrekk 40 cm mørk grå m/ rullerkinne
GY050040	Bukseuttrekk 50 cm mørk grå m/ rullerkinne
GY060040	Bukseuttrekk 60 cm mørk grå m/ rullerkinne
GY080040	Bukseuttrekk 80 cm mørk grå m/ rullerkinne



GY040050	Stoff innlegg til trådkurv 40 cm mørk gr
GY050050	Stoff innlegg til trådkurv 50 cm mørk grå
GY060050	Stoff innlegg til trådkurv 60 cm mørk grå
GY080050	Stoff innlegg til trådkurv 80 cm mørk grå

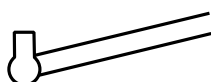

GI040001	Stang 40 cm til enkelt garderobeskap m/holdere
GI040002	Stang 40 cm for dobbelt garderobeskap m/holdere
GI050001	Stang 50 cm til enkelt garderobeskap m/holdere
GI050002	Stang 50 cm for dobbelt garderobeskap m/holdere
GI060001	Stang 60 cm til enkelt garderobeskap m/holdere
GI080001	Stang 80 cm til garderobeskap m/holdere
GI100001	Stang 100 cm til garderobeskap m/holdere

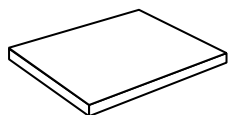



HY040002	Hylle for dobbelt garderobeskap 40 cm m/ knekter, hvit
HY040002G	Hylle for dobbelt garderobeskap 40 cm m/ knekter, Mørk grå
HY050002	Hylle for dobbelt garderobeskap 50 cm m/ knekter, hvit
HY050002G	Hylle for dobbelt garderobeskap 50 cm m/ knekter, Mørk grå
GH060002	Hyllepakke 60 cm for enkelt garderobeskap m/knekter Hyller til enkelt garderobeskap benytt seksjonshyller



GY000003	Monterings detaljer for kurv i dobbelt høyskap m/midtside pr kurv
-----------------	---

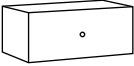
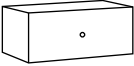
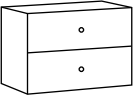
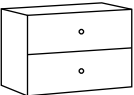
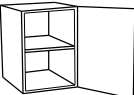
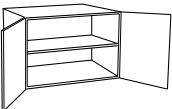
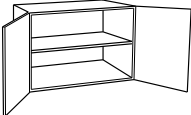

UNDERSKAP OG SKUFFER

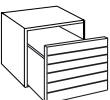
	H: 360	BU040606	Underskap 40 cm m/ skuff h: 36 cm
		BU060606	Underskap 60 cm m/ skuff h: 36 cm
		BU080606	Underskap 80 cm m/ skuff h: 36 cm
		BU090606	Underskap 90 cm m/ skuff h: 36 cm
	H: 360	BU060607	Underskap 60 cm m/ skuff h: 36 cm m/utsparing for rør
		BU080607	Underskap 80 cm m/ skuff h: 36 cm m/utsparing for rør
		BU090607	Underskap 90 cm m/ skuff h: 36 cm m/utsparing for rør
	Frontmål	BU060602	Underskap 60 cm 2 skuffer, øverste m/utsparing for rør. h: 56 cm
		BU080602	Underskap 80 cm 2 skuffer, øverste m/utsparing for rør. h: 56 cm
		BU090602	Underskap 90 cm 2 skuffer, øverste m/utsparing for rør. h: 56 cm
		BU120602	Underskap 120 cm 2 skuffer, øverste m/utsparing for rør. h: 56 cm
	H: 276	BU060604	Underskap 60 cm 2 skuffer m/utsparing. h: 56 cm *
	H: 276	BU080604	Underskap 80 cm 2 skuffer m/utsparing. h: 56 cm *
		BU090604	Underskap 90 cm 2 skuffer m/utsparing. h: 56 cm *
		BU120604	Underskap 120 cm 2 skuffer m/utsparing. h: 56 cm *
<i>* NB! Utsparing i begge skuffer.</i>			
	H: 276	BU040605	Underskap 40 cm m/2 skuffer. h: 56 cm
	H: 276	BU060605	Underskap 60 cm m/2 skuffer. h: 56 cm
		BU080605	Underskap 80 cm m/2 skuffer. h: 56 cm
		BU090605	Underskap 90 cm m/2 skuffer. h: 56 cm
		BU120605	Underskap 120 cm m/2 skuffer. h: 56 cm
	H: 556	BU030201	Underskap 30 cm m/dør. h: 56 cm
		BU040201	Underskap 40 cm m/dør. h: 56 cm
		BU060201	Underskap 60 cm m/ dør. h: 56 cm
	H: 556	BU060211	Underskap 60 cm m/2 dører. h: 56 cm
		BU080211	Underskap 80 cm m/2 dører. h: 56 cm
	H: 556 D: 340	BU060212	Slimlineskap 60 cm m/2 dører. h: 56 cm d: 34 cm
	H: 560	BU020001	Underskap 20 cm åpent. h: 56 cm, finert/malt innvendig/utvendig.
		BU030001	Underskap 30 cm åpent. h: 56 cm, finert malt innvendig/utvendig
		BU040001	Underskap 40 cm åpent. h: 56 cm, finert malt innvendig/utvendig
		BU060001	Underskap 60 cm åpent. h: 56 cm, finert malt innvendig/utvendig
<i>Leveres ikke i alle modeller</i>			
	H: 389	TR060001	Underskap 60 cm 1 skuff m/utsparing h: 39,3 cm
		TR080001	Underskap 80 cm 1 skuff m/utsparing h: 39,3 cm
		TR120001	Underskap 120 cm 1 skuff m/utsparing h: 39,3 cm

Modell: Trollstigen

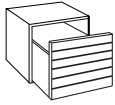

H: 389

TR060010	Underskap 60cm m/1 skuff h: 39,3 cm Trollstigen
TR080010	Underskap 80cm m/1 skuff h: 39,3 cm Trollstigen
TR120010	Underskap 120cm m/1 skuff h: 39,3 cm Trollstigen

Modell: Trollstigen

HØYSKAP



Frontmål

H: 556

H: 556

BH030302	Høyskap 30 cm m/2 dører+åpen hylle. h: 168 cm
BH040302	Høyskap 40 cm m/2 dører+åpen hylle. h: 168 cm
BH030304	Høyskap 30 cm m/2 dører+åpen hylle. h: 168 cm finert/ malt inn og utvendig *
BH040304	Høyskap 40 cm m/2 dører+åpen hylle. h: 168 cm finert/ malt inn og utvendig *

* Leveres ikke i alle modeller



H: 556

H: 556

H: 556

BH030303	Høyskap 30 cm m/3 dører. h: 168 cm
BH040303	Høyskap 40 cm m/3 dører. h: 168 cm

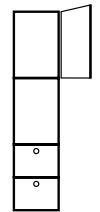

H: 556

H: 556

H: 276

H: 276

BH040306	Høyskap 40 cm m/ dør +åpen hylle + 2 skuffer h: 168 cm
BH040307	Høyskap 40 cm m/ dør +åpen hylle + 2 skuffer h: 168 cm malt/finert innv/ utvendig

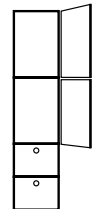

H: 556

H: 556

H: 276

H: 276

BH040308	Høyskap 40 cm m/ 2 dører + 2 skuffer h: 168 cm
-----------------	--

INNREDNING OG TILBEHØR BAD

EB000107	Innredningsboks i eik, 18,5 × 25 × 10 cm
EB000108	Innredningsboks i eik m/smårom 18,5 × 25 × 6 cm
EB000102	Sminkespeil, rundt, diameter 15 cm
SL000950	Stikkontakt for skuff 3,5kW (Krever autorisert installasjon)
SI056100	Tillegg for underskapsside i modellens utførelse
SI072010	Tillegg for overskapsside i modellens utførelse
SI168100	Tillegg for høyskapsside i modellens utførelse

FO010000	Foring 10 cm h: 168 cm
-----------------	------------------------

SPEILSKAP

Frontmål



H: 716

OV060100 Speilskap 60 cm m/speildør. h: 72 cm d: 10 cm *

OV060160 Speilskap 60 cm m/speildør. h: 72 cm d: 16 cm



H: 716

OV060200 Speilskap 60 cm m/speil i rammedør. h: 72 cm d: 10 cm *

OV060260 Speilskap 60 cm m/speil i rammedør. h: 72 cm d: 16 cm

* Glasshyllie som standard.

Kun 2 modeller:

MDF speilramme er i modell Rosendal

Eik speilramme er i modell Hardanger

SPEIL MED LYS



SL060460 Johannesburg rund speil Ø60 cm m/ lys og touch panel

SL080460 Johannesburg rund speil Ø80 cm m/ lys og touch panel

SL100460 Johannesburg rund speil Ø100 cm m/ lys og touch panel

Produktegenskaper: 230V, 12/24/24W, Kelvin 2100–6400K, MultiWhite, R>95

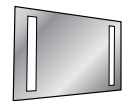

SL060700 Speil m/LED lys og kontakt. b: 60 cm h: 65 cm

SL080700 Speil m/LED lys og kontakt. b: 80 cm h: 65 cm

SL090700 Speil m/LED lys og kontakt. b: 90 cm h: 65 cm

SL120700 Speil m/LED lys og kontakt. b: 120 cm h: 65 cm

Produktegenskaper: 230V/50Hz, 15W, Kelvin 2855–3025, varmhvit lys, Ra>95, Ikke dimbar



SL060080 Milano speil med indirekte belysning, sort aluramme, vendbar, h: 60 cm b: 80 cm

Produktegenskaper: 230V, 36,5W, Kelvin 3000rm, varmt hvit lys, Ikke dimbar



SL080361 Rundt speil m/backlight. Ø: 80 cm

Produktegenskaper: 230V, 19W, Kelvin 3000rm, varmt hvit lys, Ra >95, Ikke dimbar

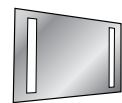

SL060750 Speil m/LED lys br: 60 h: 65 cm

SL080750 Speil m/LED lys br: 80 h: 65 cm

SL120750 Speil m/LED lys br: 120 h: 65 cm

Produktegenskaper: 230V/50Hz, 15W, Kelvin 2855–3025, varmhvit lys, Ra>95, Ikke dimbar

SPEIL



SL060015 Speil 60 cm. h: 96 cm



SL080080 Speil i ramme. b: 80 cm h: 80 cm

Kun 2 modeller. MDF speilramme er i modell Rosendal.

Eik speilramme er i modell Hardanger.

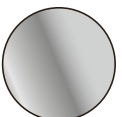

SL080360 Rundt speil. Ø: 80 cm m/slipt kant

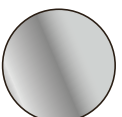

SL100470 Toronto rundt speil Ø: 100 cm m/ sort alu ramme.

HELENE HELDEKKENDE KOMPOSITTSERVANT

	EB060960	60 cm Helene heldekkende Evermite servant, hvit gloss Mål: br: 60,4 d: 46 h: 5 cm
	EB080960	80 cm Helene heldekkende Evermite servant, hvit gloss Mål: br: 80,4 d: 46 h: 5 cm
	EB120960	60 cm Helene heldekkende Evermite servant, hvit gloss Mål: br: 120,4 d: 46 h: 5 cm

HELENE MÅLSATTE TEGNINGER

EB060960

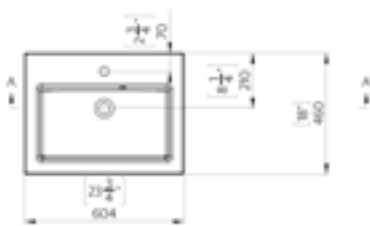

EB080960

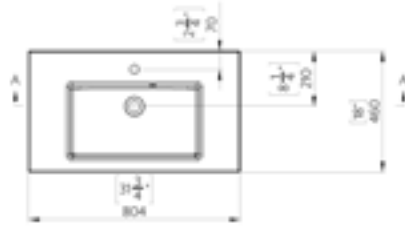

EB120960

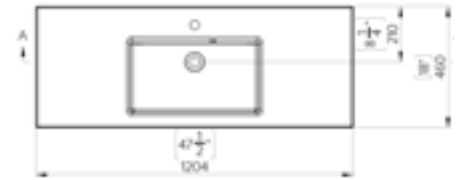

SILJE HELDEKKENDE KOMPOSITTSERVANT

	EB060950	60 cm Silje heldekkende komposittservant, hvit matt Mål: br: 61 d: 46 h: 2 cm
	EB080950	80 cm Silje heldekkende komposittservant, hvit matt Mål: br: 81 d: 46 h: 2 cm
	EB120950	120 cm Silje heldekkende komposittservant, hvit matt Mål: br: 121 d: 46 h: 2 cm

SILJE MÅLSATTE TEGNINGER

EB060950

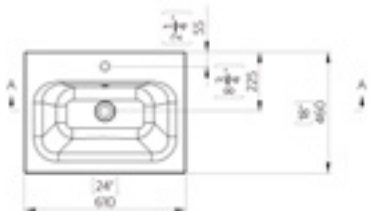

EB080950

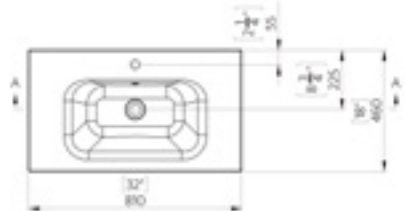

EB120950

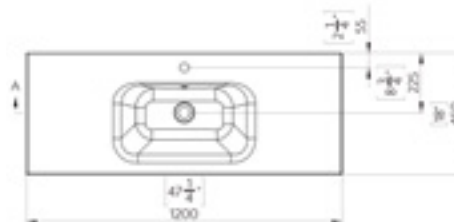

Alle vasker kan ha avvik på +/- 5 mm. Vasker i andre utførelser eller andre mål kan bestilles via Kuma

IDA HELDEKKENDE PORSELENSERVANT

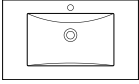
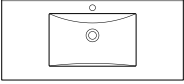
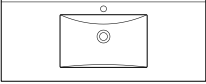
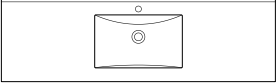
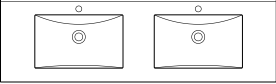
	EB060900	60 cm Ida heldekkende porselensservant Mål: br: 61 d: 46 h: 3 cm
	EB080900	80 cm Ida heldekkende porselensservant Mål: br: 81 d: 46 h: 3 cm
	EB090900	90 cm Ida heldekkende porselensservant Mål: br: 91 d: 46 h: 3 cm
	EB120900	120 cm Ida heldekkende porselensservant Mål: br: 121 d: 46 h: 3 cm
	EB120910	121 cm Ida Heldekkende porselensservant dobbeltkum Mål: Br. 120 D.3 cm H. 3 cm • Seksjoner under vask bestilles i 2 x 60 cm

IDA MÅLSATTE TEGNINGER

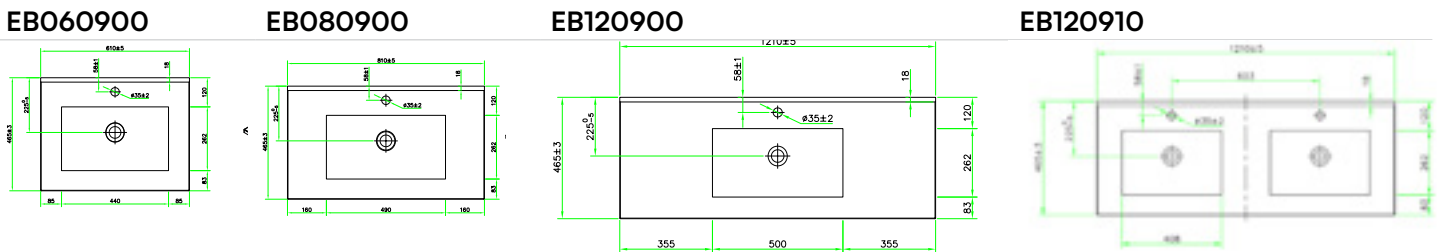

SLIM LINE

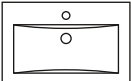
	EB060970	60 cm Susann heldekkende porselensservant Mål: br: 61 d: 36 h: 2,5 cm
---	-----------------	--

SLIM LINE MÅLSATTE TEGNINGER

EB060970

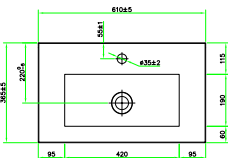

LINEABETA QUARELO PORSELENSERVANT FOR TOPPMONTERING

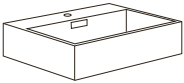
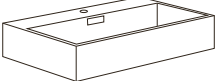
	EB100005	Lineabeta Quarelo porselensservant for toppmontering. b: 49,5 cm, d: 41,5 cm, h: 12,5 cm
	EB100003	Lineabeta Quarelo porselensservant for toppmontering. b: 70 cm, d: 42 cm, h: 13 cm



FORINGER

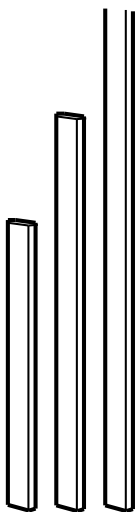

FO015001	Foringslist 15 cm. h: 72 cm
FO015101	Foringslist 15 cm. h: 91,2 cm
FO015401	Foringslist 15 cm. h: 124,9 cm
FO015201	Foringslist 15 cm. h: 196,8 cm
FO015301	Foringslist 15 cm. h: 216 cm
FO015700	Foringslist 15 cm. h: 249,8 cm

Leveres alltid på standard mål, må tilpasses under montering.

FO007300 Skråforing v/innebygget komfyr i hjørnet 2 stk h: 72 cm

FO007400 Skråforing v/frittstående komfyr i hjørnet 2 stk h: 72 cm

Husk å bruke riktig kode for innebygget/frittstående komfyr. Leveres i pk. á 2 stk.

FO072045 Skråforing v/80 cm overskap i hjørnet h: 72 cm

FO100045 Skråforing v/80 cm overskap i hjørnet h: 91,2 cm

Brukes ved skråstilling av overskap i hjørne.

Foringer leveres med kantlist på kortsidene i H: 72 cm og H: 91,2 cm. Foringer over denne høyden leveres uten kanting.

Ønskes foring med kantlist på langsiden kan sokkelbord benyttes.

DEKKSIDER, HYLLEPLATER OG LØSE HYLLER

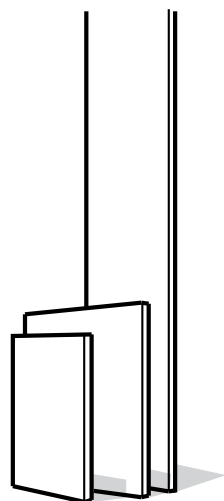

	Høyde x dybde:
SI028050	Løs dekkside 28 × 58,7 cm
SI028200	Løs dekkside 28 × 33,7 cm
SI036050	Løs dekkside 36 × 58,7 cm
SI036200	Løs dekkside 36 × 33,7 cm
SI056050	Løs dekkside 56 × 58,7 cm
SI056200	Løs dekkside 56 × 33,7 cm
SI072000	Løs dekkside 72 × 31,5 cm
SI072001	Løs dekkside 72 × 56,5 cm
SI072200	Løs dekkside 72 × 33,7 cm
SI072050	Løs dekkside 72 × 58,7 cm
SI072350	Løs dekkside 72 × 92,4 cm
SI072450	Løs dekkside 72 × 117,4 cm
SI087000	Løs dekkside 87 × 56,5 cm
SI087050	Løs dekkside 87 × 58,7 cm
SI087250	Løs dekkside 87 × 68,7 cm
SI087350	Løs dekkside 87 × 92,4 cm
SI087450	Løs dekkside 87 × 117,4 cm
SI100000	Løs dekkside 91,2 × 31,5 cm
SI100200	Løs dekkside 91,2 × 33,7 cm
SI122000	Løs dekkside 121,8 × 31,5 cm
SI122200	Løs dekkside 121,8 × 33,7 cm
SI125050	Løs dekkside 124,9 × 58,7 cm
SI125200	Løs dekkside 124,9 × 33,7 cm
SI140000	Løs dekkside 139,9 × 56,5 cm
SI140050	Løs dekkside 139,9 × 58,7 cm
SI210000	Løs dekkside 211,8 x5 6,5 cm
SI210050	Løs dekkside 211,8 × 58,7 cm
SI210150	Løs dekkside 211,8 × 60 cm
SI210250	Løs dekkside 211,8 × 68,7 cm
SI216050	Løs dekkside 216 × 58,7 cm
SI239000	Løs dekkside 231 × 56,5 cm
SI239050	Løs dekkside 231 × 58,7 cm
SI239150	Løs dekkside 231 × 60 cm
SI239250	Løs dekkside 231 × 68,7 cm
SI280050	Løs dekkside 264,8 × 58,7 cm
SI280150	Løs dekkside 264,8 × 60 cm
SI072200F	Løs dekkside 72 × 33,7 × 2 cm Falketind
SI072350F	Løs dekkside 72 × 92,4 × 2 cm Falketind
SI072450F	Løs dekkside 72 × 117,4 × 2 cm Falketind
SI087050F	Løs dekkside 87 × 58,7 × 2 cm Falketind
SI087250F	Løs dekkside 87 × 68,7 × 2 cm Falketind
SI087350F	Løs dekkside 87 × 92,4 × 2 cm Falketind
SI087450F	Løs dekkside 87 × 117,4 × 2 cm Falketind

DEKKSIDER, HYLLEPLATER OG LØSE HYLLER

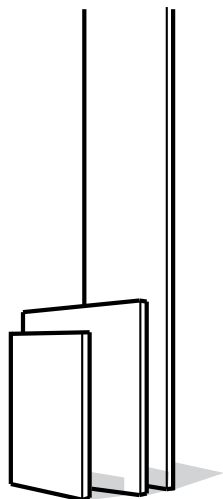

SI100200F	Løs dekkside 91,2 × 33,7 × 2 cm Falketind
SI210050F	Løs dekkside 211,8 × 58,7 × 2 cm Falketind
SI210250F	Løs dekkside 211,8 × 68,7 × 2 cm Falketind
SI239050F	Løs dekkside 231 × 58,7 × 2 cm Falketind
SI239250F	Løs dekkside 231 × 68,7 × 2 cm Falketind
SI072200R	Løs dekkside 72 × 33,7 × 1,9 cm Røst farger
SI072350R	Løs dekkside 72 × 92,4 × 1,9 cm Røst farger
SI072450R	Løs dekkside 72 × 117,4 × 1,9 cm Røst farger
SI087050R	Løs dekkside 87 × 58,7 × 1,9 cm Røst farger
SI087250R	Løs dekkside 87 × 68,7 × 1,9 cm Røst farger
SI087350R	Løs dekkside 87 × 92,4 × 1,9 cm Røst farger
SI087450R	Løs dekkside 87 × 117,4 × 1,9 cm Røst farger
SI100200R	Løs dekkside 91,2 × 33,7 × 1,9 cm Røst farger
SI210050R	Løs dekkside 211,8 × 58,7 × 1,9 cm Røst farger
SI210250R	Løs dekkside 211,8 × 68,7 × 1,9 cm Røst farger
SI239050R	Løs dekkside 231 × 58,7 × 1,9 cm Røst farger
SI239250R	Løs dekkside 231 × 68,7 × 1,9 cm Røst farger

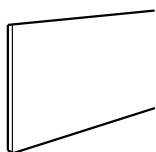

BD160720	Rygg bak benk inntil b: 169,5 cm h: 72 cm (3 deler)
BD210720	Rygg bak benk inntil b: 226 cm h: 72 cm (4 deler)

Dekksider à H: 72/87 x br/d: 56,5 cm

BD160870	Rygg bak benk inntil b: 169,5 cm h: 87 cm (3 deler)
BD210870	Rygg bak benk inntil b: 226 cm h: 87 cm (4 deler)
BD200720	Rygg bak benk b: 200 × h: 72 cm
BD200870	Rygg bak benk b: 200 × h: 87 cm

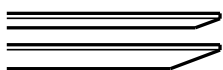

HV060200	Hylleplate b: 60 cm (d: 31,5 cm) *
HV100200	Hylleplate b: 100 cm (d: 31,5 cm)
HV150200	Hylleplate b: 150 cm (d: 31,5 cm)
HV250200	Hylleplate b: 250 cm (d: 31,5 cm)
HV060400	Hylleplate br: 60 cm (d: 33,7 cm)
HV100400	Hylleplate br: 100 cm (d: 33,7 cm)
HV150400	Hylleplate br: 150 cm (d: 33,7 cm)
HV250400	Hylleplate br: 250 cm (d: 33,7 cm)

DEKKSIDER, HYLLEPLATER OG LØSE HYLLER

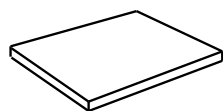

HY030001	Seksjonshylle 30 cm m/knekter 18 mm
HY040001	Seksjonshylle 40 cm m/knekter 18 mm
HY050001	Seksjonshylle 50 cm m/knekter 18 mm
HY060001	Seksjonshylle 60 cm m/knekter 18 mm
HY070002	Seksjonshylle 70 cm m/knekter 18 mm
HY080002	Seksjonshylle 80 cm m/knekter 18 mm
HY090002	Seksjonshylle 90 cm m/knekter 18 mm
HY100002	Seksjonshylle 100 cm m/knekter 18 mm

For benkeskap og høyskap. Dybde 55,9 cm.

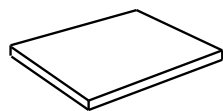

HY030005	Overskapshylle 30 cm. Tykkelse 18 mm
HY040005	Overskapshylle 40 cm. Tykkelse 18 mm
HY050005	Overskapshylle 50 cm. Tykkelse 18 mm
HY060005	Overskapshylle 60 cm. Tykkelse 18 mm
HY070005	Overskapshylle 70 cm. Tykkelse 18 mm
HY080005	Overskapshylle 80 cm. Tykkelse 18 mm
HY090005	Overskapshylle 90 cm. Tykkelse 18 mm
HY100005	Overskapshylle 100 cm. Tykkelse 18 mm
HY060160	Overskapshylle for skrått hjørneoverskap 60 × 60 cm, 18 mm tykk
HY060260	Overskapshylle for vinkel hjørneoverskap 60 × 60 cm, 18 mm tykk

For overskap. Dybde 30,9 cm.

Hyllene over er i Hvit melamin. Koder på hyller i mørk grå melamin vil ha samme artikkelnummer med avslutter med G f.eks HY030001G

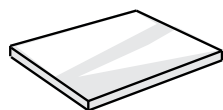

HY040003	Overskapshylle i glass 40 cm. Tykkelse 8 mm
HY050003	Overskapshylle i glass 50 cm. Tykkelse 8 mm
HY080003	Overskapshylle i glass 80 cm. Tykkelse 8 mm
HY100003	Overskapshylle i glass 100 cm. Tykkelse 8 mm

For overskap. Dybde 30,9 cm.

OMRAMMING

18 MM

Omremming til skap høyde 28 cm	OR280150	Stolpe omramming 28 × 15 × 1,8 cm
	OR316587	Dekkside omramming 31,6 × 58,7 × 1,8 cm
	OR430587	Dekkside omramming 43 × 58,7 × 1,8 cm
Omremming til skap høyde 36 cm	OR316337	Dekkside omramming 31,6 × 33,7 × 1,8 cm
	OR360150	Stolpe omramming 36 × 15 × 1,8 cm
	OR396587	Dekkside omramming 39,6 × 58,7 × 1,8 cm
	OR510587	Dekkside omramming 51 × 58,7 × 1,8 cm
Omremming til skap høyde 56 cm	OR396337	Dekkside omramming 39,6 × 33,7 × 1,8 cm
	OR560150	Stolpe omramming 56 × 15 × 1,8 cm
	OR596587	Dekkside omramming 59,6 × 58,7 × 1,8 cm
Omremming til skap høyde 72 cm	OR710587	Dekkside omramming 71 × 58,7 × 1,8 cm
	OR596337	Dekkside omramming 59,6 × 33,7 × 1,8 cm
	OR720150	Stolpe omramming 72 × 15 × 1,8 cm
Omremming til skap høyde 91,2 cm	OR756587	Dekkside omramming 75,6 × 58,7 × 1,8 cm
	OR756337	Dekkside omramming 75,6 × 33,7 × 1,8 cm
	OR912150	Stolpe omramming 91,2 × 15 × 1,8 cm
Omremming til skap høyde 124,9 cm	OR948337	Dekkside omramming 94,8 × 33,7 × 1,8 cm
	OR1249150	Stolpe omramming 124,9 × 15 × 1,8 cm
	OR1285587	Dekkside omramming 128,5 × 58,7 × 1,8 cm
	OR1399587	Dekkside omramming 139,9 × 58,7 × 1,8 cm
Omremming til skap høyde 196,8 cm	OR1285337	Dekkside omramming 128,5 × 33,7 × 1,8 cm
	OR1968150	Stolpe omramming 196,8 × 15 × 1,8 cm
Omremming til skap høyde 216 cm	OR1969587	Dekkside omramming 196,9 × 58,7 × 1,8 cm
	OR216150	Stolpe omramming 216 × 15 × 1,8 cm
Omremming til skap høyde 120,8 cm	OR2178587	Dekkside omramming 217,8 × 58,7 × 1,8 cm
	OR1208150	Stolpe omramming 120,8 × 15 × 1,8 cm
	OR1208337	Dekkside omramming 120,8 × 33,7 × 1,8 cm
Omremming til skap høyde 121,8 cm	OR1226337	Dekkside omramming 122,6 × 33,7 × 1,8 cm
	OR1218150	Stolpe omramming 121,8 × 15 × 1,8 cm
	OR1218337	Dekkside omramming 121,8 × 33,7 × 1,8 cm
Omremming til skap høyde 122,8 cm	OR1236337	Dekkside omramming 123,6 × 33,7 × 1,8 cm
	OR1228150	Stolpe omramming 122,8 × 15 × 1,8 cm
	OR1228337	Dekkside omramming 122,8 × 33,7 × 1,8 cm
	OR1246337	Dekkside omramming 124,6 × 33,7 × 1,8 cm

OMRAMMING

18 MM

Omramming til vitrineskap i høyde 140 cm	OR1400150	Stolpe omramming 140 × 15 × 1,8 cm
	OR1400337	Dekkside omramming 140 × 33,7 × 1,8 cm
	OR1418337	Dekkside omramming 141,8 × 33,7 × 1,8 cm
Omramming til vitrineskap i høyde 141 cm	OR1410150	Stolpe omramming 141 × 15 × 1,8 cm
	OR1410337	Dekkside omramming 141 × 33,7 × 1,8 cm
	OR1428337	Dekkside omramming 142,8 × 33,7 × 1,8 cm
Omramming til vitrineskap i høyde 142cm	OR1420150	Stolpe omramming 142 × 15 × 1,8 cm
	OR1420337	Dekkside omramming 142 × 33,7 × 1,8 cm
	OR1438337	Dekkside omramming 143,8 × 33,7 × 1,8 cm
	OR150600	Spesial sokkel for oppvaskmaskin 60 × 13,2 cm
	SO240018	Sokkel 240 × 15 × 1,8 cm og omramming 240 × 7 × 1,8 cm
	OR240070B	Topp benk omramming 240 × 7 × 1,8 cm
	OR240070O	Topp overskap omramming 240 × 7 × 1,8 cm

25 MM

Omramming til skap høyde 28cm	IF280150	Stolpe omramming 28 × 15 × 2,5 cm
	IF280587	Dekkside omramming 28 × 58,7 × 2,5 cm
	IF330587	Dekkside omramming 33 × 58,7 × 2,5 cm
	IF430587	Dekkside omramming 43 × 58,7 × 2,5 cm
	IF280337	Dekkside omramming 28 × 33,7 × 2,5 cm
	IF330337	Dekkside omramming 33 × 33,7 × 2,5 cm
Omramming til skap høyde 36 cm	IF360150	Stolpe omramming 36 × 15 × 2,5 cm
	IF360587	Dekkside omramming 36 × 58,7 × 2,5 cm
	IF410587	Dekkside omramming 41 × 58,7 × 2,5 cm
	IF510587	Dekkside omramming 51 × 58,7 × 2,5 cm
	IF360337	Dekkside omramming 36 × 33,7 × 2,5 cm
	IF410337	Dekkside omramming 41 × 33,7 × 2,5 cm
Omramming til skap høyde 56 cm	IF560150	Stolpe omramming 56 × 15 × 2,5 cm
	IF560587	Dekkside omramming 56 × 58,7 × 2,5 cm
	IF610587	Dekkside omramming 61 × 58,7 × 2,5 cm
	IF710587	Dekkside omramming 71 × 58,7 × 2,5 cm
	IF560337	Dekkside omramming 56 × 33,7 × 2,5 cm
	IF610337	Dekkside omramming 61 × 33,7 × 2,5 cm
Omramming til skap høyde 72 cm	IF720150	Stolpe omramming 72 × 15 × 2,5 cm
	IF720587	Dekkside omramming 72 × 58,7 × 2,5 cm
	IF770587	Dekkside omramming 77 × 58,7 × 2,5 cm
	IF870587	Dekkside omramming 87 × 58,7 × 2,5 cm
	IF720337	Dekkside omramming 72 × 33,7 × 2,5 cm
	IF770337	Dekkside omramming 77 × 33,7 × 2,5 cm
	IF870687	Dekkside omramming 87 × 68,7 × 2,5 cm
	IF870924	Dekkside omramming 87 × 92,4 × 2,5 cm
	IF8701174	Dekkside omramming 87 × 117,4 × 2,5 cm

OMRAMMING

25 MM

Omremming til skap høyde 91,2 cm	IF912150	Stolpe omramming 91,2 × 15 × 2,5 cm
	IF912337	Dekkside omramming 91,2 × 33,7 × 2,5 cm
	IF962337	Dekkside omramming 96,2 × 33,7 × 2,5 cm
Omremming til skap høyde 124,9 cm	IF1249150	Stolpe omramming 124,9 × 15 × 2,5 cm
	IF1249587	Dekkside omramming 124,9 × 58,7 × 2,5 cm
	IF1299587	Dekkside omramming 129,9 × 58,7 × 2,5 cm
	IF1399587	Dekkside omramming 139,9 × 58,7 × 2,5 cm
	IF1249337	Dekkside omramming 124,9 × 33,7 × 2,5 cm
	IF1299337	Dekkside omramming 129,9 × 33,7 × 2,5 cm
Omremming til skap høyde 196,8 cm	IF1968150	Stolpe omramming 196,8 × 15 × 2,5 cm
	IF1968587	Dekkside omramming 196,8 × 58,7 × 2,5 cm
	IF1993587	Dekkside omramming 199,3 × 58,7 × 1,8 cm
	IF2018587	Dekkside omramming 201,8 × 58,7 × 2,5 cm
	IF2118587	Dekkside omramming 211,8 × 58,7 × 2,5 cm
	IF2118687	Dekkside omramming 211,8 × 68,7 × 2,5 cm
Omremming til skap høyde 216 cm	IF2160150	Stolpe omramming 216 × 15 × 2,5 cm
	IF2160587	Dekkside omramming 216 × 58,7 × 2,5 cm
	IF2185587	Dekkside omramming 218,5 × 58,7 × 1,8 cm
	IF2210587	Dekkside omramming 221 × 58,7 × 2,5 cm
	IF2310587	Dekkside omramming 231 × 58,7 × 2,5 cm
	IF2310687	Dekkside omramming 231 × 68,7 × 2,5 cm
Omremming til skap høyde 120,8 cm	IF1208150	Stolpe omramming 120,8 × 15 × 2,5 cm
	IF1208337	Dekkside omramming 120,8 × 33,7 × 2,5 cm
	IF1233337	Dekkside omramming 123,3 × 33,7 × 2,5 cm
Omremming til skap høyde 121,8 cm	IF1218150	Stolpe omramming 121,8 × 15 × 2,5 cm
	IF1218337	Dekkside omramming 121,8 × 33,7 × 2,5 cm
	IF1243337	Dekkside omramming 124,3 × 33,7 × 2,5 cm
Omremming til skap høyde 122,8 cm	IF1228150	Stolpe omramming 122,8 × 15 × 2,5 cm
	IF1228337	Dekkside omramming 122,8 × 33,7 × 2,5 cm
	IF1253337	Dekkside omramming 125,3 × 33,7 × 2,5 cm
Omremming til skap høyde 140 cm	IF1400150	Stolpe omramming 140 × 15 × 2,5 cm
	IF1400337	Dekkside omramming 140 × 33,7 × 2,5 cm
	IF1425337	Dekkside omramming 142,5 × 33,7 × 2,5 cm
Omremming til skap høyde 141 cm	IF1410150	Stolpe omramming 141 × 15 × 2,5 cm
	IF1410337	Dekkside omramming 141 × 33,7 × 2,5 cm
	IF1435337	Dekkside omramming 143,5 × 33,7 × 2,5 cm
Omremming til skap høyde 142 cm	IF1420150	Stolpe omramming 142 × 15 × 2,5 cm
	IF1420337	Dekkside omramming 142 × 33,7 × 2,5 cm
	IF1445337	Dekkside omramming 144,5 × 33,7 × 2,5 cm
	IF150600	Spesial sokkel for oppvaskmaskin 60 × 12,5 cm
	SO240025	Sokkel 240 × 15 × 1,8 cm og omramming 240 × 7 × 2,5 cm
	IF240070B	Topp benk omramming 240 × 7 × 2,5 cm
	IF2400700	Topp overskap omramming 240 × 7 × 2,5 cm
	IF2400337	Dekkside omramming under overskap 240 × 33,7 × 2,5 cm

FORKLARING PÅ DELER

Forklaring på deler:

Stolpe: materiale mellom skap

Dekksider omramming:

- Avsluttende ender, mål er med utgangspunkt i benkehøyde på 90 cm. (sokkelhøyde justeres)
- Dekksider med mål etter høyde på skrog
- Dekksider på mål etter høyde på skrog og omramming over og under skap.
- Dekksider med mål etter høyde på skrog + sokkelhøyde på 15 cm
- Topp benk omramming: inneholder

Topp Omramming:

- Topp benk omramming: monteres over benk, denne er inkludert list i bakkant for støtte til benkeplaten
- Topp overskap: monteres over overskap eller høyskap der du ikke trenger full dybde i toppen.
- Sokkelbord og omramming: Inkludert topp som monteres under benk og sokkellist på 15 cm høyde som tilpasses på stedet.

Spesial sokkel for oppvaskmaskin:

Benyttes når du har fremtrukket sokkel — alltid dekkside ned til gulv på hver side av oppvaskmaskin. Uten fremtrukket sokkel må det bestilles oppvaskmaskin for glideskinner.

* BAT7 Beskyttelseslist for benkeplater må monteres under omrammingen over oppvaskmaskin. Uten fuktsperre over oppvaskmaskin utgår garanti ved eventuell svelling. BAT7 Bestilles fra winner i katalogen til Foss plater.

* Skap for kjøleskap må det bestilles kjøleskap/frys for glideskinner. Door on door kan ikke benyttes ved omramming. Reklamasjon utgår hvis det skyldes kombinasjon door on door og omramming.

LISTVERK

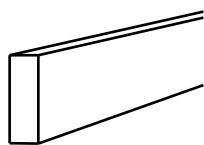

LL300100 Lyslist slett finér/folie 300 cm

Lyslister leveres med gummlist som tetning mot skap (hindrer lysgjennomtrengning).
* Leveres kun i utvalgte modeller

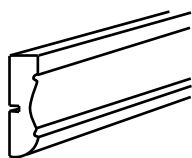

LL300000 Lyslist 300 cm (med profil)

Lyslister leveres med gummlist som tetning mot skap (hindrer lysgjennomtrengning).
* Leveres kun i utvalgte modeller

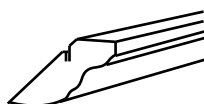

TL300000 Gesimslist m/profiler 300 cm

* Leveres kun i utvalgte modeller



TG150000 Tagglist 150 cm

* Leveres kun i utvalgte modeller



TP240000 Topplist 240 cm (h: 12,5 cm)

TP240001 Topplist 240 cm (h: 24 cm)

Brukes som oppføring mot tak. Tykkelse: 060 malt, eik og 014 hvit laminat er 16 mm.
Lyngen er 19 mm, ytterlige modeller er 18 mm.



SO003500 Tetningslist mot gulv for sokkelfront, lengde 3 meter

SO240030 Fotlist for sokkel 10 × 30 mm , 240 cm

SO240000 Sokkelbord 240 cm (h: 15 cm)

SO240200 Sokkelbord 240 cm (h: 31,5 cm)

SO250002 Sokkelfront 250 cm h: 15 cm Hvit plast.
(m/ 4 festeklips og 2 sokkelender)

SO2500010 Sokkelfront 250 cm h: 15 cm Stållaminat
(m/4 festeklips og 2 sokkelender)

ORO60005 Malt luftegitter for innfelling i sokkel b: 60 cm h: 5 cm

LØSE SKUFFER — SKUFF UTEN FRONT

Lave skuffer Scala/Scala Plus

LS030011	Skuff u/front	30 cm scala/scala Plus	h: 9 cm × d: 50 cm
LS040011	Skuff u/front	40 cm scala/scala Plus	h: 9 cm × d: 50 cm
LS050011	Skuff u/front	50 cm scala/scala Plus	h: 9 cm × d: 50 cm
LS060011	Skuff u/front	60 cm scala/scala Plus	h: 9 cm × d: 50 cm
LS080011	Skuff u/front	80 cm scala/scala Plus	h: 9 cm × d: 50 cm
LS090011	Skuff u/front	90 cm scala/scala Plus	h: 9 cm × d: 50 cm
LS100011	Skuff u/front	100 cm scala/scala Plus	h: 9 cm × d: 50 cm

Høye skuffer Scala

LS030012	Skuff u/ front	30 cm scala	h: 19 cm × d: 50 cm
LS040012	Skuff u/ front	40 cm scala	h: 19 cm × d: 50 cm
LS050012	Skuff u/ front	50 cm scala	h: 19 cm × d: 50 cm
LS060012	Skuff u/ front	60 cm scala	h: 19 cm × d: 50 cm
LS080012	Skuff u/ front	80 cm scala	h: 19 cm × d: 50 cm
LS090012	Skuff u/ front	90 cm scala	h: 19 cm × d: 50 cm
LS100012	Skuff u/ front	100 cm scala	h: 19 cm × d: 50 cm

Høye skuffer Scala Plus

LS030013	Skuff u/ front	30 cm scala Plus	h: 19 cm × d: 50 cm
LS040013	Skuff u/ front	40 cm scala Plus	h: 19 cm × d: 50 cm
LS050013	Skuff u/ front	50 cm scala Plus	h: 19 cm × d: 50 cm
LS060013	Skuff u/ front	60 cm scala Plus	h: 19 cm × d: 50 cm
LS080013	Skuff u/ front	80 cm scala Plus	h: 19 cm × d: 50 cm
LS090013	Skuff u/ front	90 cm scala Plus	h: 19 cm × d: 50 cm
LS100013	Skuff u/ front	100 cm scala Plus	h: 19 cm × d: 50 cm

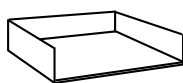

Skuffer leveres komplett med skinner.

For andre dybder se Winner for full oversikt

LØSE SKUFFER — UTTREKKBARE

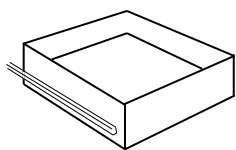

IB030300	Utrekkbakke 30 cm Scala/Scala Plus h: 9 × d: 50 cm
IB040300	Utrekkbakke 40 cm Scala/Scala Plus h: 9 × d: 50 cm
IB050300	Utrekkbakke 50 cm Scala/Scala Plus h: 9 × d: 50 cm
IB060300	Utrekkbakke 60 cm Scala/Scala Plus h: 9 × d: 50 cm
IB080300	Utrekkbakke 80 cm Scala/Scala Plus h: 9 × d: 50 cm
IB090300	Utrekkbakke 90 cm Scala/Scala Plus h: 9 × d: 50 cm
IB100300	Utrekkbakke 100 cm Scala/Scala Plus h: 9 × d: 50 cm

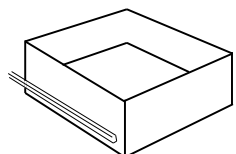

IB030320	Utrekkbakke 30 cm Scala h: 19 × d: 50 cm
IB040320	Utrekkbakke 40 cm Scala h: 19 × d: 50 cm
IB050320	Utrekkbakke 50 cm Scala h: 19 × d: 50 cm
IB060320	Utrekkbakke 60 cm Scala h: 19 × d: 50 cm
IB080320	Utrekkbakke 80 cm Scala h: 19 × d: 50 cm
IB090320	Utrekkbakke 90 cm Scala h: 19 × d: 50 cm
IB100320	Utrekkbakke 100 cm Scala h: 19 × d: 50 cm

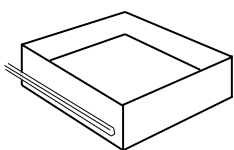

IB030330	Utrekkbakke 30 cm Scala Plus h: 19 × d: 50 cm
IB040330	Utrekkbakke 40 cm Scala Plus h: 19 × d: 50 cm
IB050330	Utrekkbakke 50 cm Scala Plus h: 19 × d: 50 cm
IB060330	Utrekkbakke 60 cm Scala Plus h: 19 × d: 50 cm
IB080330	Utrekkbakke 80 cm Scala Plus h: 19 × d: 50 cm
IB090330	Utrekkbakke 90 cm Scala Plus h: 19 × d: 50 cm
IB100330	Utrekkbakke 100 cm Scala Plus h: 19 × d: 50 cm

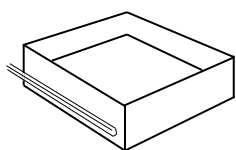

IB040305	Utrekkbakke 40 cm Scala/Scala Plus h: 9 × d: 60 cm (XL)
IB050305	Utrekkbakke 50 cm Scala/Scala Plus h: 9 × d: 60 cm (XL)
IB060305	Utrekkbakke 60 cm Scala/Scala Plus h: 9 × d: 60 cm (XL)
IB080305	Utrekkbakke 80 cm Scala/Scala Plus h: 9 × d: 60 cm (XL)
IB090305	Utrekkbakke 90 cm Scala/Scala Plus h: 9 × d: 60 cm (XL)
IB100305	Utrekkbakke 100 cm Scala/Scala Plus h: 9 × d: 60 cm (XL)

Leveres komplett med skinner. Husk 125 nullutspranghengslel.
For andre dybder, se winner for oversikt.

IB000050 Medbringer for innvendig bakke i skuff, løs

Medbringer kan ikke benyttes til modell med grep (Besseggen, Falketind, Trollhetta, Snøtinden)

LØSE SKUFFER — SOKKELSKUFF

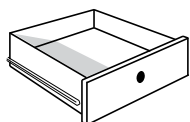

SO030125	Sokkelskuff 30 cm m/kassett, skinner og sokkelfront
SO040125	Sokkelskuff 40 cm m/kassett, skinner og sokkelfront
SO050125	Sokkelskuff 50 cm m/kassett, skinner og sokkelfront
SO060125	Sokkelskuff 60 cm m/kassett, skinner og sokkelfront
SO080125	Sokkelskuff 80 cm m/kassett, skinner og sokkelfront
SO090125	Sokkelskuff 90 cm m/kassett, skinner og sokkelfront
SO100125	Sokkelskuff 100 cm m/kassett, skinner og sokkelfront

SOKKELSKAP FOR ROBOTSTØVSUGER

SO060150 Sokkelskap for robotstøvsuger 60 cm

SO080150 Sokkelskap for robotstøvsuger 80 cm

SO090150 Sokkelskap for robotstøvsuger 90 cm

SO100150 Sokkelskap for robotstøvsuger 100 cm



Mål: Høyde 15 cm x dybde 49 cm. Høyde på fronten er 11,8 cm og leveres med topphengsling og tip-on. Døren vil da åpnes når robotstøvsuger skal ut, og må manuelt lukkes når robotstøvsuger er på plass. Åpning fra gulv til åpnet dør er 9,6 cm.

Leveres med en transportrygg som fjernes under montering.

**Strai Kjøkken står ikke ansvarlig for garanti, elektrisk installasjon eller andre krav produsenten av robotstøvsuger må stille. Noen robotstøvsugere vil kreve mer plass ut fra lader for å orientere seg. Robotstøvsuger må monteres iht. leverandørens spesifikasjoner. Sokkelskapet kan ikke ettermonteres.*

INNREDNING TIL SKUFFER OG SKAP

SKUFFEINNREDNING

IT000083 Liten kolonialboks, aluminium m/magnet

IT000084 Stor kolonialboks, aluminium m/magnet

Bestikkinnlegg i plast for Scala/Scala Plus

IT030005 Bestikkinnlegg plast 30 cm for Scala/Scala Plus

IT040005 Bestikkinnlegg plast 40 cm for Scala/Scala Plus

IT050005 Bestikkinnlegg plast 50 cm for Scala/Scala Plus

IT060005 Bestikkinnlegg plast 60 cm for Scala/Scala Plus

IT080005 Bestikkinnlegg plast 80 cm for Scala/Scala Plus

IT090005 Bestikkinnlegg plast 90 cm for Scala/Scala Plus

IT100005 Bestikkinnlegg plast 100 cm for Scala/Scala Plus

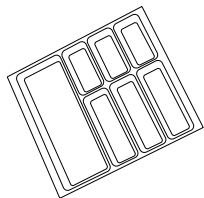

Bestikkinnlegg i plast for Scala/Scala PlusXL-skuffer

IT040006 Bestikkinnlegg plast 40 cm for Scala/Scala Plus XL

IT050006 Bestikkinnlegg plast 50 cm for Scala/Scala Plus XL

IT060006 Bestikkinnlegg plast 60 cm for Scala/Scala Plus XL

IT080006 Bestikkinnlegg plast 80 cm for Scala/Scala Plus XL

IT090006 Bestikkinnlegg plast 90 cm for Scala/Scala Plus XL

IT100006 Bestikkinnlegg plast 100 cm for Scala/Scala Plus XL

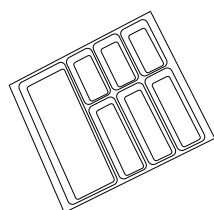

Flex bestikk og spesialinnredning

IT200001 Flex bestikkinnlegg for Scala/Scala Plus 27,8 × 48,1 cm

IT200002 Flex knivinnsett for Scala/Scala Plus 20 × 48,1 cm

IT200003 Flex krydderinnsett for Scala/Scala Plus 20 × 48,1 cm

IT200004 Flex folieinnsett for Scala/Scala Plus 20 × 48,1 cm

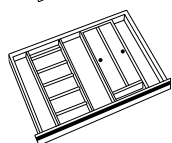
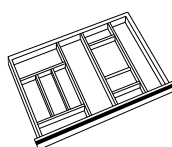

GM030201 Antisklimatte for 30 cm

GM040201 Antisklimatte for 40 cm

GM050201 Antisklimatte for 50 cm

GM060201 Antisklimatte for 60 cm

GM080201 Antisklimatte for 80 cm

GM090201 Antisklimatte for 90 cm

GM100201 Antisklimatte for 100 cm

GM100202 Antisklimatte for 100 cm hjørne

GM110202 Antisklimatte for 110 cm hjørne

GM030205 Antisklimatte for 30 cm XL skuff

GM040205 Antisklimatte for 40 cm XL skuff

GM050205 Antisklimatte for 50 cm XL skuff

GM060205 Antisklimatte for 60 cm XL skuff

GM080205 Antisklimatte for 80 cm XL skuff

GM090205 Antisklimatte for 90 cm XL skuff

GM100205 Antisklimatte for 100 cm XL skuff

INNREDNING TIL SKUFFER OG SKAP

SKUFFEINNREDNING

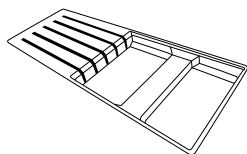

IT000075 Knivblokk for bestikkinlegg i plast

Passer ikke i bestikkinnlegg 100 cm.

Kolonialavdelere, sett

IT040045 Kolonialavdelersett 40 cm for Scala/Scala Plus

IT050045 Kolonialavdelersett 50 cm for Scala/Scala Plus

IT060045 Kolonialavdelersett 60 cm for Scala/Scala Plus

IT080045 Kolonialavdelersett 80 cm for Scala/Scala Plus

IT090045 Kolonialavdelersett 90 cm for Scala/Scala Plus

IT100045 Kolonialavdelersett 100 cm for Scala/Scala Plus

Avdelere

IT030035 Avdeler for skuff 30 cm h: 60 mm, sett av 2 stk

IT040035 Avdeler for skuff 40 cm h: 60 mm, sett av 2 stk

IT050035 Avdeler for skuff 50 cm h: 60 mm, sett av 2 stk

IT060035 Avdeler for skuff 60 cm h: 60 mm, sett av 2 stk

IT080035 Avdeler for skuff 80 cm h: 60 mm, sett av 2 stk

IT090035 Avdeler for skuff 90 cm h: 60 mm, sett av 2 stk

IT100035 Avdeler for skuff 100 cm h: 60 mm, sett av 2 stk

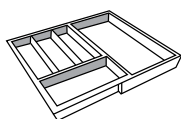

IT040200 Bestikkinnlegg eik regulerbart 40–50 cm

IT060200 Bestikkinnlegg eik 60 cm

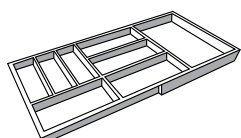

IT080200 Bestikkinnlegg eik 80 cm

IT090200 Bestikkinnlegg eik 90 cm

IT000200 Krydderinnsett for 80–100 bestikkinnlegg, eik

IT000201 Knivblokkinnsett for 80–100 bestikkinnlegg, eik

IT000202 Knivblokkinnsett m/BergHOFF kniver for 80–100 bestikkinnlegg, eik

IT000203 Krydderholder m/10 stk BergHOFF krydderglass

REDSKAPSINNREDNING

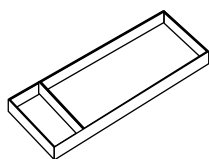

IT000160 Tavinea Sorto redkapsinnredning for XL skuffer, b: 18,6 × d: 60 cm

IT000150 Tavinea Sorto redkapsinnredning b: 18,6 × d: 50 cm

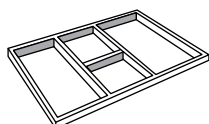

IT060007 Redskapsinnredning i plast 60 cm for Scala /Scala plus

INNREDNING TIL SKUFFER OG SKAP

SKUFFEINNREDNING

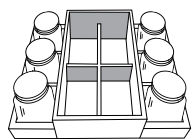

IT060220 Kolonialinnredning eik for 60–100 cm skuff, m/6 glass

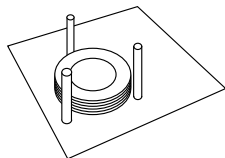

IT080210 Tallerkeninnredning eik for 80 cm skuff

IT090210 Tallerkeninnredning eik for 90 cm skuff

IT100210 Tallerkeninnredning eik for 100 cm skuff

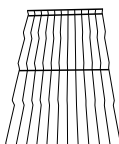

UDO40185 Krydderinnredning i tråd for skuff, 40 cm

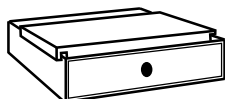

UD050040 Skjærefjøl for skuff 50 cm b: 45 cm, d: 25 cm, h: 2 cm

UD060040 Skjærefjøl for skuff 60 cm b: 55 cm, d: 25 cm, h: 2 cm



IT100002 Bestikkinnredning 100 cm for Intivo hjørneskuff

IT110002 Bestikkinnredning 110 cm for Intivo hjørneskuff



IT100022 Kolonialinnredning 100 cm for Intivo hjørneskuff

IT110022 Kolonialinnredning 110 cm for Intivo hjørneskuff



IT030050 Krydderholder 30 cm for skuff, sett av 2 stk

IT040050 Krydderholder 40 cm for skuff, sett av 2 stk

IT045050 Krydderholder 45 cm for skuff, sett av 2 stk



IT000040 Tallerkenholder for Scala/Scala plus

BS000333 Barnesikring for skuffer, Scala og Scala Plus

INNREDNING TIL SKUFFER OG SKAP

KILDESORTERING



UD000104 Bunnmontert kildesortering m/ 2 bøtter , 1 m/ lokk
h: 32,5 b: 29 d: 45 cm

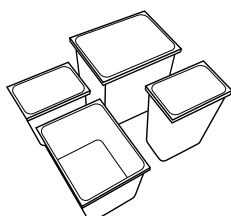

UD000087 Søppelbøtte 13l m/lokk b: 20 L: 29 h: 30 cm
UD000088 Søppelbøtte 8l b: 20 L: 29 h: 19 cm
UD000090 Søppelbøtte 2,8 l b: 10,5 L: 20 h: 19 cm
UD000091 Lokk for 13/8 l søppelbøtte
UD000109 Lokk for poser til 13/8l søppelbøtte
UD000092 Avdeler for 13 l søppelbøtte
UD000098 Søppelbøtte 13l perforert m/lokk b: 20 L: 29 h: 30 cm
UD060050 Kildesortering for 60 cm skuff inneholder: Ramme, 2 stk søppelbøtte 13l, 1 stk søppelbøtte 2,8l. bøtte til bioavfall 13, 2 stk lokk
UD080050 Kildesortering for 80cm skuff inneholder: Ramme, 3stk søppelbøtte 13l, 2stk søppelbøtte 2,8l. bøtte til bioavfall 13, 2 stk lokk

KARUSELLER



UD000026 Karusell 3/4 komplett i tråd, umontert
UD000057 Karusell 3/4 komplett m/hel bunn og railing, umontert
UD000095 Karusell 3/4 m/tett bunn u/midstolpe, umontert





UD000027 Karusell 1/2 komplett, umontert
UD000117 1/2 karusell Flow antrasitt

UD000057H LeMans fullutsving karusell for 50 cm dør m/reiling, retning høyre, umontert (skap venstre-hengslet)
UD000057V LeMans fullutsving karusell for 50 cm dør m/reiling, retning venstre, umontert (skap høyre-hengslet)
UD000157H LeMans fullutsving karusell for 60 cm dør m/reiling, retning høyre, umontert (skap venstre-hengslet)
UD000157V LeMans fullutsving karusell for 60 cm dør m/reiling, retning venstre, umontert (skap høyre-hengslet)

INNREDNING TIL SKUFFER OG SKAP

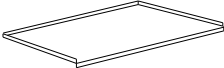
ØVRIG INNREDNING

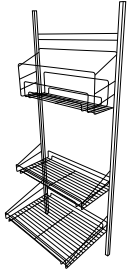
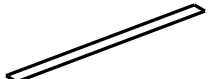
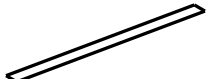
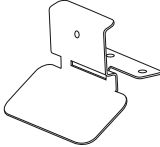
	AB045001	Bunnplate i aluminium til oppvaskbenk b: 45 cm
	AB050001	Bunnplate i aluminium til oppvaskbenk b: 50 cm
	AB060001	Bunnplate i aluminium til oppvaskbenk b: 60 cm
	AB070001	Bunnplate i aluminium til oppvaskbenk b: 70 cm
	AB080001	Bunnplate i aluminium til oppvaskbenk b: 80 cm
	AB090001	Bunnplate i aluminium til oppvaskbenk b: 90 cm
	AB100001	Bunnplate i aluminium til oppvaskbenk b: 100 cm
	BO015087	Bordben i børstet stål h: 87 cm (Justérbar 87–90 cm)
	BO010072	Bordben i krom h: 72 cm (Justérbar 72–75 cm)
	BO010087	Bordben i krom h: 87 cm (Justérbar 87–90 cm)
<i>Leveres med festeinnordning. Delvis regulerbart på høyde.</i>		
	UD000024	Håndkleholder m/3 armer, løs
	UD000061	Kosteskapsinnredning for 50/60 cm skap H: 120 cm B: 35 cm D: 50 cm
		UD000078
	UD000103	Sort Stållist for tilpassing av front i høyskap — 60 br.
	UD000077	Beskyttelseslist oppvask 72 cm stål, sett a 2 stk leveres i pappør
	UD000101	Pedal til åpning av kjøleskap, sort aluminium
	UD000093	Linoleumsrens
	UD000100	Renseveske til laminat og malte overflater 100 ml

INNREDNING TIL SKUFFER OG SKAP

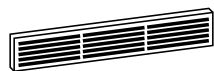

GH060042	Luftegitter 60 cm hvit aluminium (h: 10 cm) regulerbart *
GH060043	Luftegitter 60 cm aluminium (h: 10 cm) regulerbart *
LG060001	Luftegitter for sokkel, hvit
LG060004	Luftegitter for sokkel, silver
LG060005	Luftegitter for sokkel, sort
LG050006	Luftegitter for innfelling, 500 × 86 mm aluminium, sort lakk
LG050007	Luftegitter for innfelling, 500 × 86 mm aluminium, hvit lakk
LG050008	Luftegitter for innfelling, 500 × 86 mm aluminium, eloksert
OR060005	Malt luftegitter for innfelling i sokkel b: 60 cm h: 5 cm

* For utfylling mellom skap over kjøle og kjøleskap. Bredde 60 cm. Høyde 10 cm.
(Kan tilpasses noe i høyde).

ØVRIG INNREDNING



SB100015	Sokkelben aluminium, justerbar 132–172 mm
-----------------	---

Brukes når sokkelbena ønskes synlige.



SB300015	Sokkelben firkantet stål, inox look 4,5 × 4,5 cm h: 15 cm, justerbar + 2 cm
-----------------	---



SB250015	Sokkelben konisk, alu look Ø25 L: 150 mm
SB250020	Sokkelben konisk, alu look Ø25 L: 200 mm
SB250025	Sokkelben konisk, alu look Ø25 L: 250 mm
SH000330	Sokkelben, krom h: 15 cm *
SB200015	Sokkelben plast, komplett m/holder (10–17 cm)
SB200005	Sokkelbeinforlenger 50 mm

Brukes normalt bare i forkant av skap. Bak monteres en lekte. * Brukes når sokkelben ønskes synlige.

SB090015	Skjøtelist for sokkel 90° h: 15 cm
SB045015	Skjøtelist for sokkel 45/135° h: 15 cm

Skjøtelist for sokkel finnes ikke i modeller: Lyngen, Senja, Ask og farget Røst

Dette er viktig informasjon til montører slik at de ikke kutter sokler på standard mål for overnevnte modeller. Hovedregelen bør alltid være at det sjekkes medsendte tilbehør/beslagskasse før man kapper sokkel. Dersom det ikke er medsendt sokkelender, må sokkelen gjæres.

S0000001	Sokkelklips, pos a 10 stk
-----------------	---------------------------



UD000048	2 trinns trapp for plassering i skap
-----------------	--------------------------------------

NB! Passer ikke oppi sokkelskuffer.

UD000035	Sylinderlås, like nøkler, klargjort for montering
UD000076	Sylinderlås, ulike nøkler, klargjort for montering
UD000034	Sylinderlås, like nøkler, leveres løs
UD000075	Sylinderlås, ulike nøkler, leveres løs

HEV/SENK OPPLGG FOR HANDICAP LØSNING

Veggmontert løftesystem som består av søyler som blir montert til veggen, hvor det legges en rektangulær plate på toppen. Platen kan så med knappetrykk reguleres opp/ ned for arbeidsstilling fra sittende til stående

Vær oppmerksom på lengde og plassering av søyler. Eksempelvis kan man maks ha 2 meter med 2 søyler. Hver søyle har bæreevne på 70kg, og søylene er 11 cm i bredden.



HCO02280 Hev/senk m/ 2 veggmonterte søyler og inntil 2,8 m klemlist komplett m/ styring

HCO03360 Hev/senk m/ 3 veggmonterte søyler og inntil 2,8 m klemlist komplett m/ styring

HCO04420 Hev/senk m/ 4 veggmonterte søyler og inntil 2,8 m klemlist komplett m/ styring

TILLEGGS-KODER

FINERTE SIDER

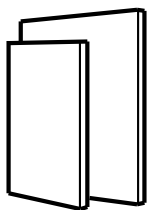

FI056000	Tillegg synlig side - lavt overskap < 56 cm
FI072000	Tillegg synlig side - overskap 56,1–72 cm
FI100000	Tillegg synlig side - overskap til tak h: 91,2 cm
FI122000	Tillegg synlig side - overskap på benk h: 121,8 cm
FI133000	Tillegg synlig side - ekstra høyt overskap h: 124,9 cm
FI141000	Tillegg synlig side - overskap på benk h: 141 cm
FI087000	Tillegg synlig side - benkeskap h: 87 cm
FI210000	Tillegg synlig side - høyskap h: 196,8 cm
FI239000	Tillegg synlig side - høyskap h: 216 cm

Benyttes når skapsiden ønskes utført i samme farge som døren.

ANDRE GLASSTYPER

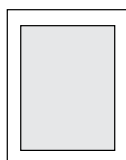

GT500072	Tillegg for sotfarget glass for 71,6 cm dør
GT500091	Tillegg for sotfarget glass for 90,8 cm dør
GT500107	Tillegg for sotfarget glass for 106,8–124,5 cm dør
GT600072	Tillegg for rilleglass for 71,6 cm dør
GT600091	Tillegg for rilleglass for 90,8 cm dør
GT600107	Tillegg for rilleglass for 106,8–124,5 cm dør
GT600141	Tillegg for rilleglass for 140,6–141,6 cm dør

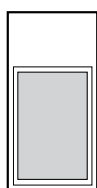

XS040072	Tillegg for glass i nederste fylling h: 71,6 cm
XS040091	Tillegg for glass i nederste fylling h: 90,8 cm
XS040107	Tillegg for glass i nederste fylling h: 106,8 cm
XS040126	Tillegg for glass i nederste fylling h: 124,5 cm

TILLEGGS-KODER

GREPSFRIE LØSNINGER

UD000050	Tip-on, utkast for grepsfrie fronter, hvit
UD000096	Tip on, løs, hvit
UD000097	Tip on komplett med monteringshylse, hvit
UD000085	Monteringsadapter for tip on
UD000108	Tip-on, utkast for grepsfrie fronter, grå
UD000107	Monteringsadapter for tip on, grå
UD000106	Tip on, løs, grå
UD000105	Tip on komplett med monteringshylse, grå
UD000079	Tipmatic for grepsfrie skuffer 30–60 cm pr. skuff
UD000080	Tipmatic for grepsfrie skuffer 80–100 cm pr. skuff
SD100100	Servodrive grunnpakke
SD100400	Servodrive for overskap, dobbel front pr. skap
SD100500	Servodrive for skuff i kildesorteringseksjoner pr. skuff (komplett m/trafo)

KODER FOR SPESIALTILPASNING

T1000110	Tillegg for endring av bredde
T1000115	Tillegg for endring av høyde
T1000120	Tillegg for endring av dybde
T1000125	Tillegg for nedkutting av slette fronter
T1000130	Tillegg for endring av dimensjon på deksider
T1000135	Tillegg for 2 og 3 delt front i benkeskap
T1000140	Tillegg ombygging av skap *
	<i>(* endre på frontoppsett/rekkefølge o.l men dimensjon og innredning er inkludert i artikkelen som bygges om)</i>
T1000145	Tillegg for utfresing av spot løs plate (tillegg pr. spot)

Tilleggs-koder gjelder kun ombygginger som gjøres med utgangspunkt i standard artikkel/innredninger, og med utgangspunkt i største mål over det som skal justeres. Andre mål og løsninger som ikke finnes i standardsortimentet skal det alltid forespørres om pris og mulighet på forhånd.

LED SPOTLIGHT



SL200120	LED-spotlight 12V løs 2,3W, børstet alu.
SL200130	LED-spotlight 12V innfrest utvendig i bunn av overskap, 2,3W børstet alu.
SL200140	LED-spotlight 12V innfrest innvendig i glass/vitrineskap, 2,3W børstet alu.
SL200125	LED-spotlight 12V løs 2,3W, sort matt
SL200135	LED-spotlight 12V innfrest utvendig i bunn av overskap, 2,3W, sort matt
SL200145	LED-spotlight 12V innfrest innvendig i glass/vitrineskap, 2,3W, sort matt
SL200700	Trafo for LED 12V - 1-5 spot
SL200750	Forlengerkabel for LED-spotlight 12V, 2 meter

Produktegenskaper: 12V spot og skjulte LEDer, 2,3W, Kelvin 2807-3073, varmt hvit lys, Ra >95, 220lm, utskjæringsmål Ø=55 mm, 2 m ledning, Styring via stikkontakt, dimbar driver.

LED Spotlight som benyttes til utfresing i hylleplater, innvendig og under overskap.

LED-STRIPE INNVENDIG I OVERSKAP

SL110072H	LED-strip montert innvendig i overskap h: 72 cm høyre side, 6W
SL110072V	LED-strip montert innvendig i overskap h: 72 cm venstre side, 6W
SL110091H	LED-strip montert innvendig i overskap h: 91,2 cm høyre side, 8W
SL110091V	LED-strip montert innvendig i overskap h: 91,2 cm venstre side, 8W
SL110030	Driver for LED-strip innvendig montert i overskap. Max 30W

Produktegenskaper: 9,6W/m, Kelvin 3100, varmhvit lys, Ra>80, Sensor på LED-strip. Styring via stikkontakt. Beregnet til skap med tette dører og kun i høyde 72 eller 91,2 cm. Lyset skrur automatisk på når døren åpnes og slukkes igjen 10-20 sekunder etter døren lukkes. LED-strip er flush i siden og monteres i hengleside, overskap med dobbel hengsling må du tilknytte 1 høyre og 1 venstre LED-strip. LED-strip leveres løs, og monteres i spor som er klargjort i skapet.

LED-STRIPE MONTERT I HYLLEPLATE

SL150001	LED-strip innfrest i hylleplater, lengde inntil 150 cm — inkl. trafo
SL200001	LED-strip innfrest i hylleplater, lengde inntil 200 cm — inkl. trafo
SL250001	LED-strip innfrest i hylleplater, lengde inntil 250 cm — inkl. trafo

Produktegenskaper: 9,6W/m, Kelvin 2700, varmhvit lys, Ra>80, dimbar driver, styring via stikkontakt. LED-strip leveres ferdig montert i hylleplater fra fabrikk, komplett med driver og skjøteledning på 2 meter.

Strai kan ikke tilby utfresing for andre LED striper eller LED-spotlight enn det vi har i sortimentet. Skjema med plassering av LED-Stripe og Spotlight vedlegges i bestilling.

ELEKTRISK/BELYSNING

LED-BELYSNING FOR SKUFFER

SL100050	LED-belysning for skuff, høyre
SL100051	LED-belysning for skuff, venstre
SL100052	Driver for LED skuffebelysning

Produktgenskaper: 12V, 2W, 2 m ledning, innebygd sensor. Driver er 15W, styring via stikkontakt.
For montering i skuffer høyre eller venstre side, og lyset skrues automatisk på når skuffen åpnes. Passer bak skuffer ned til høyde 15,6 cm. Kan ikke benyttes til skuffer der du har innvendig bakke.
Anbefalt antall lys i skuff er: 1 lys i skuff br. 30–60 cm, 2 lys i skuff br. 80–120 cm

POLAR LED SPOTLIGHT FOR MONTERING UNDER OVERSKAP

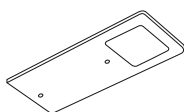

SLO00310	Polar LED spotlight i aluminium 7 × 19 × 0,40 mm 5w 24 V.
SLO00320	Driver for Polar LED 15 W 24 V.

Fargetemperatur: 3000 K. Dimbar. Kun 3 lamper per driver.

ARTIKLER FOR MONTERING FOR Å SKJULE TRAFØ/KOBLINGER OG LEDNINGER



SLO00780	Hjørneboks trafoskjuler 7 × 9x22 cm
-----------------	-------------------------------------

SLO00755	Ledningsskjuler 2000 × 9x4,5 mm, hvit
-----------------	---------------------------------------



KANALSETT

EL100003	Fleksibel slange 5 tommers pr.meter m/ 2 slangklemmer (inntil 10 m)
EL100009	Slangesett 2 m × 5 tommers slange m/2 slangklemmer (inntil 10 m)
EL100010	Fleksibel slange 6 tommers pr.m
EL100011	Slangesett 2 m × 6 tommers slange m/2 slangklemmer

EL100006	Klaffventil for 4, 5 eller 6 tommers slange
-----------------	---

EL100008	Stormkappe for klaffventil
-----------------	----------------------------

Stormkappe bør brukes på vindutsatte steder.

EL100007	Overgang fra 6 til 5 tommers slange , plast
-----------------	---

EL100004	Slangeklemme pr. stk
-----------------	----------------------

EL100005	Skjøtestykke pr. stk
-----------------	----------------------

FRONTOVERSIKT

DØRER

*NB! Leveres ikke i Snøtinden, Besseggen, Falketind eller Trollhetta.
**NB! 2- og 3-delte fronter freses og kobles sammen med beslag (mørk grå).
Leveres ikke i modell Røst og Tromsø.

BDO40028	Dør h: 27,6 × b: 39,6 cm
BDO50028	Dør h: 27,6 × b: 49,6 cm
BDO60028	Dør h: 27,6 × b: 59,6 cm
BDO80028	Dør h: 27,6 × b: 79,6 cm
BDO90028	Dør h: 27,6 × b: 89,6 cm
BD120028	Dør h: 276 × b: 119,6 cm
BDO40036	Dør h: 356 × b: 39,6 cm
BDO50036	Dør h: 356 × b: 49,6 cm
BDO60024	Dør h: 23,6 × b: 59,6 cm
BDO60036	Dør h: 35,6 × b: 59,6 cm
BDO60047	Dør h: 46,2 × b: 59,6 cm
BDO80036	Dør h: 35,6 × b: 79,6 cm
BDO90036	Dør h: 35,6 × b: 89,6 cm
BD100036	Dør h: 35,6 × b: 99,6 cm
BDO30056	Dør h: 55,6 × b: 29,6 cm
BDO40056	Dør h: 55,6 × b: 39,6 cm
BDO50056	Dør h: 55,6 × b: 49,6 cm
BDO60056	Dør h: 55,6 × b: 59,6 cm
BDO60056O	Dør h: 55,6 × b: 59,6 cm for oppvaskmaskin
BDO20072	Dør h: 71,6 × b: 19,6 cm
BDO27072	Dør h: 71,6 × b: 26,2 cm*
BDO30072	Dør h: 71,6 × b: 29,6 cm 
BDO32072	Dør h: 71,6 × b: 31,5 cm*
BDO38072	Dør h: 71,6 × b: 37,6 cm*
BDO40072	Dør h: 71,6 × b: 39,6 cm 
BDO45072O	Dør h: 71,6 × b: 44,6 cm for oppvaskmaskin
BDO45072	Dør h: 71,6 × b: 44,6 cm 
BDO50072	Dør h: 71,6 × b: 49,6 cm 
BDO60072	Dør h: 71,6 × b: 59,6 cm 
BDO60072O	Dør h: 71,6 × b: 59,6 cm for oppvaskmaskin
BDO60072OD2	Dør h: 71,6 × b: 59,6 cm for oppvaskmaskin 2 -delt**
BDO60072OD3	Dør h: 71,6 × b: 59,6 cm for oppvaskmaskin 3 -delt**
BDO27091	Dør h: 90,8 × b: 26,2 cm*
BDO30091	Dør h: 90,8 × b: 29,6 cm
BDO38091	Dør h: 90,8 × b: 37,6 cm*
BDO40091	Dør h: 90,8 × b: 39,6 cm
BDO45091	Dør h: 90,8 × b: 44,6 cm
BDO50091	Dør h: 90,8 × b: 49,6 cm
BDO60091	Dør h: 90,8 × b: 59,6 cm
BDO40125	Dør h: 124,5 × b: 39,6 cm
BDO50125	Dør h: 124,5 × b: 49,6 cm
BDO60125	Dør h: 124,5 × b: 59,6 cm
BDO40144	Dør h: 143,6 × b: 39,6 cm
BDO50144	Dør h: 143,6 × b: 49,6 cm
BDO60144	Dør h: 143,6 × b: 59,6 cm

FRONTOVERSIKT

BDO40019 Slett dør h: 18,9 × b: 39,6 cm

BDO50019 Slett dør h: 18,9 × b: 49,6 cm

BDO60019 Slett dør h: 18,9 × b: 59,6 cm

DØRER SOM DEKKSIDE

BD117072 Dekkside som front 716 × 1174 mm 2-delt ramme

BD587072 Dekkside som front 716 × 587 mm

BD605072 Dekkside som front 716 × 605 mm

BD924072 Dekkside som front 716 × 924 mm

Kun i Blindleia

GITTER



LG060020 Luftegitter 60 cm i modellens utførelse h: 18,9 cm

GLASSDØRER MED SPROSSER

GD040072 Glassdør m/sprosser h: 71,6 × b: 39,6 cm

GD050072 Glassdør m/sprosser h: 71,6 × b: 49,6 cm

GD040091 Glassdør m/sprosser h: 90,8 × b: 39,6 cm

GD050091 Glassdør m/sprosser h: 90,8 × b: 49,6 cm

GD040107 Glassdør m/sprosser h: 106,8 × b: 39,6 cm *

GD050107 Glassdør m/sprosser h: 106,8 × b: 49,6 cm

GD040125 Glassdør m/sprosser h: 124,5 × b: 39,6 cm *

GD050125 Glassdør m/sprosser h: 124,5 × b: 49,6 cm

GLASSDØRER UTEN SPROSSER

GL040072 Glassdør u/sprosser h: 71,6 × b: 39,6 cm

GL050072 Glassdør u/sprosser h: 71,6 × b: 49,6 cm

GL040091 Glassdør u/sprosser h: 90,8 × b: 39,6 cm

GL050091 Glassdør u/sprosser h: 90,8 × b: 49,6 cm

GL040107 Glassdør u/sprosser h: 106,8 × b: 39,6 cm *

GL050107 Glassdør u/sprosser h: 106,8 × b: 49,6 cm *

GL040121 Glassdør u/sprosser h: 121,4 × b: 39,6 cm**

GL050121 Glassdør u/sprosse h: 121,4 × b: 49,6 cm**

GL040122 Glassdør u/sprosser h: 122,4 × b: 39,6 cm**

GL050122 Glassdør u/sprosser h: 122,4 × b: 49,6 cm**

GL040125 Glassdør u/sprosser h: 124,5 × b: 39,6 cm *

GL050125 Glassdør u/sprosser h: 124,5 × b: 49,6 cm *

GL040140 Glassdør u/sprosser h: 140,6 × b: 39,6 cm**

GL050140 Glassdør u/sprosser h: 140,6 × b: 49,6 cm**

GL040141 Glassdør u/sprosser h: 141,6 × b: 39,6 cm**

GL050141 Glassdør u/sprosser h: 141,6 × b: 49,6 cm**

**Leveres ikke i Lista. **Kun i Blindleia*

GLASSDØRER MED H-SPROSSER

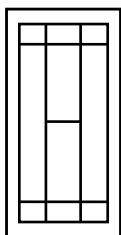

HD040072	Glassdør m/H-spross h: 71,6 × b: 39,6 cm
HD050072	Glassdør m/H-spross h: 71,6 × b: 49,6 cm
HD040091	Glassdør m/H-spross h: 90,8 × b: 39,6 cm
HD050091	Glassdør m/H-spross h: 90,8 × b: 49,6 cm
HD040107	Glassdør m/H-spross h: 106,8 × b: 39,6 cm
HD050107	Glassdør m/H-spross h: 106,8 × b: 49,6 cm
HD040125	Glassdør m/H-spross h: 124,5 × b: 39,6 cm
HD050125	Glassdør m/H-spross h: 124,5 × b: 49,6 cm

Leveres i Rondane, Røros, Blindleia og Risør.

GLASSDØRER MED X-SPROSSER

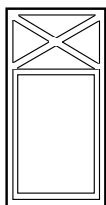

XD040072	Glassdør m/X-spross h: 71,6 × b: 39,6 cm
XD040091	Glassdør m/X-spross h: 90,8 × b: 39,6 cm
XD040107	Glassdør m/X-spross h: 106,8 × b: 39,6 cm
XD040125	Glassdør m/X-spross h: 124,5 × b: 39,6 cm

Leveres i Rondane og Blindleia.

Leveres med tett fylling, kan leveres med glass mot tillegg.

GLASSDØRER MED SORT RAMMEDØR/ KLART GLASS

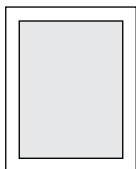

SR040072	Sort rammedør m/glass h: 71,6 × b: 39,6 cm
SR040091	Sort rammedør m/glass h: 90,8 × b: 39,6 cm
SR050072	Sort rammedør m/glass h: 71,6 × b: 49,6 cm
SR050091	Sort rammedør m/glass h: 90,8 × b: 49,6 cm
SR060028	Sort rammedør m/glass h: 27,6 × b: 59,6 cm
SR090028	Sort rammedør m/glass h: 27,6 × b: 89,6 cm
SR050125	Sort rammedør m/glass 124,5 × 49,6 cm

Leveres kun med klart glass.

GLASSDØRER MED SORT RAMMEDØR M/ RILLEGLASS

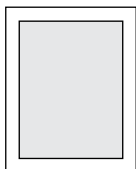

SR050072R	Sort rammedør m/rilleglass 71,6 × 49,6 cm
SR050091R	Sort rammedør m/rilleglass 90,8 × 49,6 cm
SR050125	Sort rammedør m/glass 124,5 × 49,6 cm

FRONTOVERSIKT

SKUFFEFRONTER

SF030016	Skuffefront h: 15,6 × b: 29,6 cm
SF030024	Skuffefront h: 23,6 × b: 29,6 cm
SF030036	Skuffefront h: 35,6 × b: 29,6 cm
SF040014	Skuffefront h: 13,2 × b: 39,6 cm
SF040016	Skuffefront h: 15,6 × b: 39,6 cm
SF040024	Skuffefront h: 23,6 × b: 39,6 cm
SF040028	Skuffefront h: 27,6 × b: 39,6 cm
SF040036	Skuffefront h: 35,6 × b: 39,6 cm
SF050014	Skuffefront h: 13,2 × b: 49,6 cm
SF050016	Skuffefront h: 15,6 × b: 49,6 cm
SF050024	Skuffefront h: 23,6 × b: 49,6 cm
SF050028	Skuffefront h: 27,6 × b: 49,6 cm
SF050036	Skuffefront h: 35,6 × b: 49,6 cm
SF060008	Skuffefront h: 7,7 × b: 59,6 cm
SF060012	Skuffefront h: 11,4 × b: 59,6 cm
SF060016	Skuffefront h: 15,6 × b: 59,6 cm
SF060024	Skuffefront h: 23,6 × b: 59,6 cm
SF060028	Skuffefront h: 27,6 × b: 59,6 cm
SF060036	Skuffefront h: 35,6 × b: 59,6 cm
SF080016	Skuffefront h: 15,6 × b: 79,6 cm
SF080028	Skuffefront h: 27,6 × b: 79,6 cm
SF080036	Skuffefront h: 35,6 × b: 79,6 cm
SF090016	Skuffefront h: 15,6 × b: 89,6 cm
SF090028	Skuffefront h: 27,6 × b: 89,6 cm
SF090036	Skuffefront h: 35,6 × b: 89,6 cm
SF100036	Skuffefront h: 35,6 × b: 99,6 cm
SF120028	SkuffefrontH: 27,6 × b: 119,6 cm

FRONTOVERSIKT













HENGLER

HE000002	Hengsel 110° (klipstype) m/sluttstykke (Standard kjøkken hengsel)
HE000003	Hengsel 170° (klipstype) m/sluttstykke (For 90/90 hjørner)
HE000004	Hengsel for hjørneskap 45° m/sluttstykke (For skråhjørner)
HE000005	Hengsel for dørkobling 90/90 m/sluttstykke (Sammenkobling av dører)
HE000008	Hengsel 95 gr. (klipstype) m/sluttstykke
HE000009	Hengsel 125 gr. (nullutsprang) m/sluttstykke
HE000014	Hengsel 125 gr. nullutsprang for Tip on m/sluttstykke
HE000010	Hengsel 110 gr. Tip on m/sluttstykke
HE000011	Hengsel for hjørneskap 45 gr. Tip on m/sluttst.
HE000012	Hengsel 95 gr. Tip on m/sluttstykke
HE000016	Hengsel 95 gr. for integrert kjøleskap m/sluttstykke

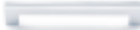
ÅPNINGSBEGRENSER

HE000017	Åpningsbegrener 104 grader for dobbel liftdoor
HE000018	Åpningsbegrener 83 grader for dobbel liftdoor
HE000019	Åpningsbegrener 100 grader for enkel liftdoor
HE000020	Åpningsbegrener 75 grader for enkel liftdoor
HE000013	Åpningsbegrener 86 grader for std. hengsel

HÅNDTAK

	GR200023	Håndtak Pyramid, Krom cc 320 mm
	GR200045	Håndtak Pyramid, Krom cc 160 mm
	GR200024	Håndtak Pyramid, Inox look cc 320 mm
	GR200045	Håndtak Pyramid, Inox look cc 160 mm
	GR200032	Flat håndtak, sortbrun L: 142 mm
	GR200033	Flat håndtak, sortbrun L: 206 mm
	GR200052	Håndtak rektangulært, rustfri look CC 128 mm
	GR200254	Håndtak matt krom CC 128 mm
	GR210096	Håndtak rustfritt stål CC 96 mm, L: 160 mm
	GR250128	Håndtak flat, Inox look CC 128 mm
	GR250256	Håndtak flat, Inox look CC 256 mm
	GR250448	Håndtak flat, Inox look CC 448 mm
	GR300100	Grep til sokkelskuff
	GR100106	Knott glass/Krom
	GR100160	Knott tinnoksydert
	GR100173	Knott kule, krom
	GR100174	Knott kule, børstet stål

INNFRESTE GREP

«MALIBU» TOPPMONTERT

GR240196	Malibu toppmontert håndtak, inox look 196 mm
GR240296	Malibu toppmontert håndtak, inox look 296 mm
GR240311	Malibu toppmontert håndtak, inox look 311 mm
GR240376	Malibu toppmontert håndtak, inox look 376 mm
GR240396	Malibu toppmontert håndtak, inox look 396 mm
GR240446	Malibu toppmontert håndtak, inox look 446 mm
GR240496	Malibu toppmontert håndtak, inox look 496 mm
GR240596	Malibu toppmontert håndtak, inox look 596 mm
GR240796	Malibu toppmontert håndtak, inox look 796 mm
GR240896	Malibu toppmontert håndtak, inox look 896 mm
GR240996	Malibu toppmontert håndtak, inox look 996 mm
GR241196	Malibu toppmontert håndtak, inox look 1196 mm



«TRIM» TOPPMONTERT - MATT SORT

GR290196	Trim toppmontert håndtak, matt sort L: 196 mm
GR290296	Trim toppmontert håndtak, matt sort L: 296 mm
GR290311	Trim toppmontert håndtak, Sort matte L: 311 mm
GR290376	Trim toppmontert håndtak, matt sort L: 376 mm
GR290396	Trim toppmontert håndtak, matt sort L: 396 mm
GR290446	Trim toppmontert håndtak, matt sort L: 446 mm
GR290496	Trim toppmontert håndtak, matt sort L: 496 mm
GR290596	Trim toppmontert håndtak, matt sort L: 596 mm
GR290796	Trim toppmontert håndtak, matt sort L: 796 mm
GR290896	Trim toppmontert håndtak, matt sort L: 896 mm
GR290996	Trim toppmontert håndtak, matt sort L: 996 mm
GR290120	Trim toppmontert håndtak, matt sort L: 1196 mm

«TRIM» TOPPMONTERT

GR260196	Trim toppmontert håndtak, antikk bronze L: 196 mm
GR260296	Trim toppmontert håndtak, antikk bronze L: 296 mm
GR260311	Trim toppmontert håndtak, antikk bronze L: 311 mm
GR260376	Trim toppmontert håndtak, antikk bronze L: 376 mm
GR260396	Trim toppmontert håndtak, antikk bronze L: 396 mm
GR260446	Trim toppmontert håndtak, antikk bronze L: 446 mm
GR260496	Trim toppmontert håndtak, antikk bronze L: 496 mm
GR260596	Trim toppmontert håndtak, antikk bronze L: 596 mm
GR260796	Trim toppmontert håndtak, antikk bronze L: 796 mm
GR260896	Trim toppmontert håndtak, antikk bronze L: 896 mm
GR260996	Trim toppmontert håndtak, antikk bronze L: 996 mm
GR260120	Trim toppmontert håndtak, antikk bronze L: 1196 mm

Fronter må freses og klargjøres for grep.



STRAI KJØKKEN AS

Setesdalsveien 240
4618 Kristiansand
post@strai.no
strai.no