



**Strai**  
KJØKKEN  
ETB. 1929

---

# ELEMENTOVERSIKT

JUNI 2026

---

# INNHold

---

<b>Innhold</b> .....	2
<b>Modelloversikt</b> .....	7
Strai standardfarger.....	8
Strai beisfarger og lakk - eik og ask.....	8
Tilbehørsmodeller.....	8
Skrogtype .....	8
Faste utførelser .....	9
Malte modeller .....	10
Lineoleum.....	11
Heltre/Finér.....	12
Melamin/mikrolaminat .....	14
Høytrykkslaminat .....	14
<b>Oversikt over standardmål og frontstørrelser</b> .....	16
Høyskap.....	16
Skuffeinndeling .....	16
Seksjoner for innebygging av elektriske produkter .....	16
Benkeskap .....	16
Overskap .....	17
Bad .....	17
Oversikt over totalmål inkludert sokkel og topplis.....	17
Speilskap .....	17
Vitrineskap ned til benk.....	17
Skuffer med utsparing for vannlås .....	18
Dybder .....	18
Standard antall hyller, of hyllebærere/ knekter til ulike skaphøyder.....	18
<b>Oversikt over innredninger</b> .....	19
Høyskapsuttrekk .....	19
Hjørnebenk.....	20
Andre innredninger .....	21
<b>Underskap</b> .....	23
Oppvaskskap.....	23
Benkeskap .....	24
Skuffeseksjoner.....	25
XI seksjoner .....	26
Seksjoner for innbygging av elektriske produkter .....	26
Seksjoner for platetopper og benkeventilasjon.....	27
Seksjoner med innredning.....	29
Hjørnebenker .....	30
Lave seksjoner H 16/28/36/56 .....	32
<b>Bygdøy</b> .....	34
Oppvaskskap.....	34
Benkeskap .....	34
Skuffeseksjoner.....	35
Seksjoner for innbygging av elektriske produkter .....	36
Seksjoner for platetopper og benkeventilasjon.....	36
Hjørnebenker .....	37
Overskap .....	38
Skap over kjøll.....	40
Ventilatorskap.....	40
Høyskap 196,8 Bygdøy.....	41
Høyskap 216 Bygdøy.....	42
Bygdøy bad .....	45

<b>Trollstigen</b> .....	46
Oppvaskskap.....	46
Skuffeseksjoner.....	46
Skuffeseksjoner dybde 35 cm.....	46
Skuffeseksjoner høyde 32,7 cm.....	46
XI skuffeseksjoner.....	47
Seksjoner for platetopper og ventilatorer.....	47
Seksjoner for innbygging av elektriske produkter.....	47
Front.....	47
<b>Overskap</b> .....	48
H: 28 cm.....	48
h: 36 cm.....	48
H: 56 cm.....	49
H: 91,2 cm.....	52
H: 124,9 cm.....	54
Dybde: 56,5 cm.....	56
<b>Skap over kjøll</b> .....	57
<b>Ventilatorskap</b> .....	58
<b>Vitrineskap ned til benk</b> .....	59
for kjøkken H: 196,8 cm.....	59
for kjøkken H: 216 cm.....	59
<b>Høyskap</b> .....	61
H: 124,9 cm.....	61
H: 196,8 cm.....	62
H: 216 cm.....	73
<b>Åpne finerte skap</b> .....	90
<b>Designskap / Designartikler</b> .....	96
Pocketskap PUSH.....	96
Pocketskap PULL.....	96
Pocketskap innvendig del (steg. 2 i figur).....	96
Seksjoner med treskuffer.....	97
Sjalusiskap med sølv sjalusidør.....	97
Sjalusiskap med sort sjalusidør.....	97
Hylleplater med stålkneker i sort.....	98
Hyllekneker og knaggrekker.....	98
Bein med sarg for benkeplater.....	98
<b>Garderobeskap</b> .....	99
h: 196,8 cm.....	100
h: 216 cm.....	101
Innredning.....	102
<b>Bad</b> .....	103
Underskap og skuffer.....	104
høyskap.....	105
Innredning og tilbehør bad.....	105
Speil.....	106
Helene Heldekkende komposittservant.....	107
HELENE Målsatte tegninger.....	107
Silje Heldekkende KOMPOSITTServant.....	107

Silje Målsatte tegninger.....	107
ida Heldekkende porselenservant.....	107
IDA Målsatte tegninger.....	108
slim line.....	108
Slim Lline Målsatte tegninger .....	108
Lineabeta Quarelo porselenservant for toppmontering.....	108
<b>Tilbehør .....</b>	<b>109</b>
Foringer .....	109
Dekksider, hylleplater og løse hyller.....	109
Dekksider, hylleplater og løse hyller.....	111
Dekksider med avrundet hjørne .....	111
Dekksider, hylleplater og løse hyller.....	112
<b>Omramming .....</b>	<b>114</b>
18 mm .....	114
18 mm .....	115
25 mm .....	115
25 mm .....	116
Forklaring på deler.....	117
<b>Tilbehør .....</b>	<b>118</b>
Listverk.....	118
Løse skuffer — Skuff uten front .....	119
Løse skuffer — uttrekkbare .....	120
Løse skuffer — sokkelskuff.....	120
Sokkelskap for robotstøvsuger .....	121
<b>Innredning til skuffer og skap .....</b>	<b>122</b>
Skuffeinnredning.....	122
Skuffeinnredning.....	123
Redskapsinnredning.....	123
Skuffeinnredning.....	124
Kildesortering.....	125
Karuseller.....	125
Øvrig innredning.....	126
sokkelben, hjørner og klips .....	127
<b>Tilleggs-koder .....</b>	<b>128</b>
Hev/senk opplegg for handicap løsning.....	128
finerte sider .....	128
andre glasstyper .....	128
Grepfrie løsninger .....	129
Koder for spesialtilpasning.....	129
<b>Elektrisk/belysning.....</b>	<b>130</b>
Led spotlight.....	130
LEDstripe skap .....	130
LEDstripe dekkside/ hylleplate.....	130
div. Lysstyring og skjøteledning.....	130
trafo - slt og triac .....	131
Artikler for montering for å skjule trafo/koblinger og ledninger .....	132

---

Kanalsett .....	132
<b>Frontoversikt .....</b>	<b>133</b>
Dører .....	133
Prøvedør .....	134
Dører som dekkside.....	134
Gitter .....	134
Glassdører med sprosser .....	134
Glassdører uten sprosser .....	134
fronter med buet glass eller fylling.....	135
Glassdører med x-sprosser.....	135
Skuffefronter.....	135
Hengsler .....	137
åpningsbegrenser.....	137
<b>Grep .....</b>	<b>137</b>
Håndtak .....	137



# MODELLOVERSIKT

Modell	BAD Scala Plus	BAD Scala	Modellnr. Scala Plus	Modellnr. Scala	Standard tilbehør	Standard skrog	Standard sprosser / glass	Alternativt sprosse
Besseggen, lakkert	B18	A51	956	856	O30	O10	Har ikke fronter m/glass	
Besseggen, beiset	B19	A52	957	857	O31	O10	Har ikke fronter m/glass	
Blindleia, malt NCS-farger	B47	A59	736	837	O60	O10	Klart glass u/sprosser *	Std. spross, X-spross
Blindleia, malt std-farger	B69	A60	735	836	O60	O10	Klart glass u/spross *	Std. spross, X-spross
Bygdøy, Lakkert	B20	A83	966	875	O30	O10	Har ikke fronter m/glass	
Bygdøy, Beiset	A85	A84	967	876	O31	O10	Har ikke fronter m/glass	
Dalen		A86		468	O29	O11	Har ikke fronter m/glass	
Falketiind	B85	A54	958	858	O30	O23	Har ikke fronter m/glass	
Falketiind uten grep	B99	A79	965	873	O30	O23	Har ikke fronter m/glass	
Femunden Liggende	A72	A73	706	866	O27	O10	Har ikke fronter m/glass	
Femunden Stående	A88	A87	708	877	O27	O10	Har ikke fronter m/glass	
Frogner, Strai std. farge	C46	C44	728	882	O60	O10	Har ikke fronter m/glass	
Frogner, NCS farge	C45	C47	729	883	O60	O10	Har ikke fronter m/glass	
Lindøya, Strai std. farge	A90	A91	752	880	O60	O10	Klart glass u/sprosser *	
Lindøya, NCS farge	A92	A93	753	881	O60	O10	Klart glass u/sprosser *	
Lyngen	B92	A69	705	864	O26	O10	Har ikke fronter m/glass	
Lysefjord NCS farger	B92	A55	692	861	O60	O10	Klart glass u/sprosser *	
Lysefjord std.farger	B89	A69	691	860	O60	O10	Klart glass u/sprosser *	
Nordmarka, Lakkert	A17	A18	737	878	O30	O10	Klart glass u/sprosser *	
Nordmarka, Beiset	A19	A89	738	879	O31	O10	Klart glass u/sprosser *	
Rondane, klarlakk	B55	A30	660	817	O30	O10	Klart glass m/sprosser *	
Rondane, beiset	B56	A31	688	825	O31	O10	Klart glass u/sprosser *	Std. spross, X-spross
Rondane, malt NCS-farger	B28	A32	720	830	O62	O10	Klart glass u/sprosser *	Std. spross, X-spross
Rondane, malt std.farger	B52	A33	722	831	O62	O10	Klart glass u/sprosser *	Std. spross, X-spross
Røst, farger			698	462	O74	O23	Har ikke fronter m/glass	
Røst, hvit			697	461	O14	O11	Har ikke fronter m/glass	
Senja		A73		754	O28	O11	Har ikke fronter m/glass	
Skrog uten front	B29	A63	200	800	O14	O11	Har ikke fronter m/glass	
Svalbard, malt NCS-farger	B59	A65	414	803	O60	O10	Buede fronter m/glass	Lindøya glassdør
Svalbard, malt std.farger	B64	A66	415	804	O60	O10	Buede fronter m/glass *	Lindøya glassdør
Trollstigen	B49	A70	727	865	O78	O10	Har ikke fronter m/glass	
Tromsø, malt std farger		A74		868	O60	O11	Klart glass u/sprosser *	
Vinje, matt klarlakk	B95	A75	744	869	O44	O10	Har ikke fronter m/glass	
Vinje, beiset	B96	A76	745	870	O45	O10	Har ikke fronter m/glass	
Vinje, malt std farger	A77	B97	746	871	O46	O10	Har ikke fronter m/glass	
Vinje, malt NCS-farger	A78	B98	747	872	O46	O10	Har ikke fronter m/glass	
Voss, matt klarlakk	A96	A95	756	755	O30	O10	Har ikke fronter m/glass	
Voss, beiset	A97	A98	758	757	O31	O10	Har ikke fronter m/glass	

\* Alternativ glass mot tillegg i pris: Sotet glass + Rilleglass

## STRAI STANDARDFARGER

							
<b>Strai Klassisk Hvit</b> Nærmeste veiledende NCS kode: S0500N	<b>Strai Sommersne</b> Nærmeste veiledende NCS kode: 1102-Y10R	<b>Strai Snedråpe</b> Nærmeste veiledende NCS kode: S2002-Y	<b>Strai Teblad</b> Nærmeste veiledende NCS kode: S3010-Y10R	<b>Strai Antwerp Beige</b> Nærmeste veiledende NCS kode: 3105-Y25R	<b>Strai Washed Linen</b> Nærmeste veiledende NCS kode: 2303-Y14R	<b>Strai Kalkgrå</b> Nærmeste veiledende NCS kode: 2903-Y30R	<b>Strai Thoughtful</b> Nærmeste veiledende NCS kode: 3408-Y54R
							
<b>Strai Hvit Te</b> Nærmeste veiledende NCS kode: 1805-Y20R	<b>Strai Humble Yellow</b> Nærmeste veiledende NCS kode: 2008-Y15R	<b>Strai Comfort Grey</b> Nærmeste veiledende NCS kode: 2703-Y19R	<b>Strai Northern Mystic</b> Nærmeste veiledende NCS kode: 6508-G39Y	<b>Strai Olivengrønn</b> Nærmeste veiledende NCS kode: S4005-G50Y	<b>Strai Form</b> Nærmeste veiledende NCS kode: 4605-Y10R	<b>Strai Sophisticated Blue</b> Nærmeste veiledende NCS kode: S8105-R94B	<b>Strai Hipster Brown</b> Nærmeste veiledende NCS kode: 5706-Y10R
							
<b>Strai Rock Sugar</b> Nærmeste veiledende NCS kode: S3020-Y20R	<b>Strai Timian</b> Nærmeste veiledende NCS kode: S6005-G80Y	<b>Strai Dempet Sort</b> Nærmeste veiledende NCS kode: S8500N	<b>Strai St Pauls Blue</b> Nærmeste veiledende NCS kode: 6108-B08G				

⚠ Vær oppmerksom på at samme fargekode kan fremstå forskjellig ut fra type maling, påføringsmetode, glans og underlag.  
Ta alltid med en prøve til fargehandel for å scanne nøyaktig NCS kode.

## STRAI BEISFARGER OG LAKK - EIK OG ASK

			
<b>Strai Matt, klarlakk</b>	<b>Strai Hvitpigmentert</b>	<b>Strai Mocca</b>	<b>Strai Lys Mocca</b>
			
<b>Strai Skog</b>	<b>Strai Nougat</b>	<b>Strai Vidde</b>	<b>Strai Midnatt</b>
			
<b>Strai Kull</b>			

## TILBEHØRSMODELLER

(Integrerte sider, dekkisider og listverk)

Kjøkken	Bad	Utførelse	Tykkelse dekk-side	Tykkelse sokler
014	C00	Hvit	18 mm	16 mm
026	C15	Lyngen	19 mm	19 mm
027	C17	Femunden	18 - 18,6 mm	18 - 18,6 mm
028	C18	Senja	17,6 mm	17,6 mm
029	(tilbys ikke i bad)	Dalen	16 mm	16 mm
030	C04	Eik matt klarlakk	18 mm	19 mm
031	C05	Eik beiset	18 mm	19 mm
060	C01	Malt	18 mm	16 mm
062	C02	Malt eik	18 mm	19 mm
074	(tilbys ikke i bad)	Røst farget	16 mm	16 mm
078	C16	Trollstigen	18 mm	19 mm
044	C19	Ask matt klarlakk	18 mm	18 mm
045	C20	Ask beiset	18 mm	18 mm
046	C21	Ask malt	18 mm	18 mm

## SKROGTYPE

Kjøkken	Bad	Utførsel
023	023	Hvit melamin m / eikefarget ABS list
022	022	Mørk grå melamin
010	098	Hvit melamin m / tilnærmet frontfarge
011	099	Hvit melamin

Vi forbeholder oss retten til å forandre produktet etter behov uten forutgående varsel. Alle illustrasjoner er kun retningsgivende.

FASTE UTFØRELSER

FALKETIND

LINOLEUM



\*Nærmeste veiledende NCS-kode

GRIPELIST/DETALJER



NATUR, HVITPIGMENTERT

TROLLSTIGEN

BEISET

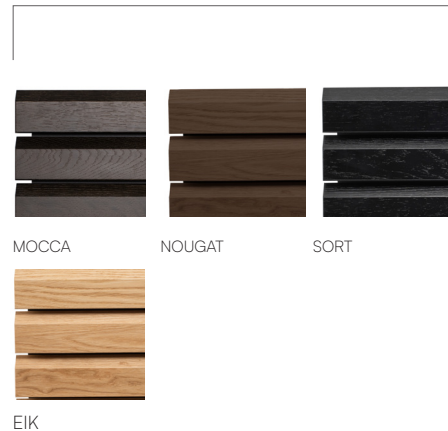

TROMSØ



FEMUNDEN

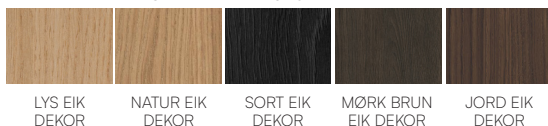

LYNGEN



RØST

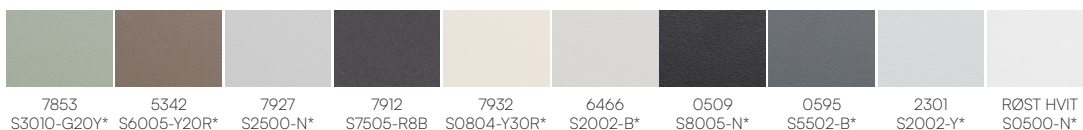

SENJA

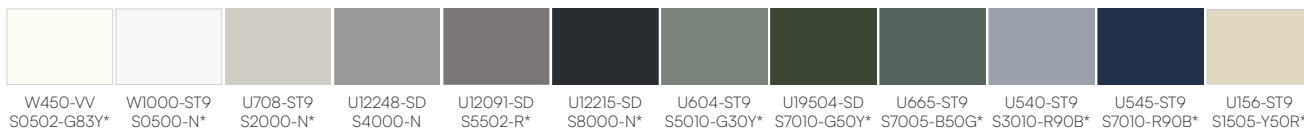

DALEN

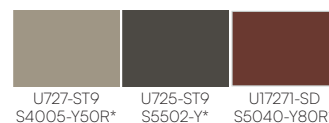

ⓘ Vær oppmerksom på at samme fargekode kan fremstå forskjellig ut fra type maling, påføringsmetode, glans og underlag. Ta alltid med en prøve til fargehandel for å scanne nøyaktig NCS-kode.

## MALTE MODELLER

---



### LYNGEN

**Front:** 19 mm malt front med sponkjærne og ABS kantlist. Excimer herdet. Slett utførelse. Baksiden er i melamin, fargetilpasset front.

**Utførelse:** Malt, 7 ulike farger

**Skrog:** Hvit melamin med fargetilpasset kantlist.

**Tilvalg:** Mørk grå melaminskrog

**Fineringsmodell:** O26 Lyngen

**Kan ikke tilby:**

- Helfinerte skap

**Leveringstid:** 6 uker

---



### TROMSØ

**Front:** 16 mm MDF. Svanemerket

**Utførelse:** Malt i fem farger

**Skrog:** Hvit melamin med hvit kantlist.

**Tilvalg:** Mørk grå melaminskrog

**Glassdører:** Rammedør med klartglass kun i høyde 71,6 cm og 90,8 cm som standard. Tilvalg andre glasstyper.

**Fineringsmodell:** O14 hvit melamin (O6O malt)

**Kan ikke tilby:**

- Integrerte finerte sider
- Fargetilpasset forkantlist
- Fresing av fronter til 2-og 3 deling

**Leveringstid:** 4 uker

---



### SVALBARD

**Front:** 19 mm MDF i slett utførelse

**Utførelse:** Malt i standardfarger og NCS

**Skrog:** Hvit melamin med fargetilpasset kantlist.

**Tilvalg:** Mørk grå melaminskrog

**Fineringsmodell:** O60 malt

**Leveringstid:** 4 uker

---



### LYSEFJORD

**Front:** 19 mm MDF med utfrest fylling

**Utførelse:** Malt i standardfarger og NCS

**Skrog:** Hvit melamin med fargetilpasset kantlist.

**Tilvalg:** Mørk grå melaminskrog

**Glassdører:** Rammedør med klartglass som standard. Tilvalg andre glasstyper

**Fineringsmodell:** O60 malt

NB! Blindfelt over hvitevarer leveres i slett utførelse (ikke utfrest)

**Leveringstid:** 4 uker

---



## LINDØYA

**Front:** 19 mm MDF med utfrest fylling

**Utførelse:** Malt i standardfarger og NCS

**Skrog:** Hvit melamin med fargetilpasset kantlist.

**Tilvalg:** Mørk grå melaminskrog

**Glassdører:** Rammedør med klartglass som standard. Tilvalg andre glasstyper

**Fineringsmodell:** O60 malt

**Kan ikke tilbys:**

- Fresing av fronter til 2- og 3 deling,
- 4 skuffers seksjon
- Mikroskop for benk

**Leveringstid:** 4 uker



## BLINDLEIA

**Front:** 19 mm MDF med profil mot fyllingen og rette ytterkanter.

**Utførelse:** Malt i standardfarger og NCS

**Skrog:** Hvit melamin med fargetilpasset kantlist.

**Tilvalg:** Mørk grå melaminskrog

**Glassdører:** MDF glassdør uten sprosse som standard. Tilvalg standard sprosse og X sross i tillegg til andre glasstyper

**Fineringsmodell:** O60 malt

**Leveringstid:** 4 uker



## FROGNER

**Front:** 19 mm MDF med utfrest fylling

**Utførelse:** Malt i standardfarger og NCS

**Skrog:** Hvit melamin med fargetilpasset kantlist.

**Tilvalg:** Mørk grå melaminskrog

**Fineringsmodell:** O60 malt

**Kan ikke tilbys:**

- 4 skuffers seksjon
- Mikroskop for benk

**Leveringstid:** 4 uker

## LINEOLEUM

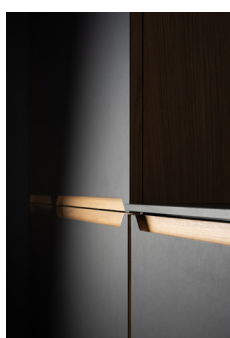

## FALKETIND

**Front:** 23,6 mm linoleum med heltre eik kanter/grep og eikefinert bakside (sponkjerne)

**Utførelse:** Linoleum i 9 farger. Hvitpigmentert eller klarlakkert grep

**Skrog:** Hvit melamin med tilnærmet eik kantlist.

**Tilvalg:**

- Mørk grå melaminskrog
- Løse deksider tykkelse 20 mm kan bestilles i linoleum m/eikekant tilsvarende fronten

**Fineringsmodell:**

- O30 og O31: Finert eik i stående retning
- Standard sokkel og topplist O30 og O31: Finert eik i liggende retning

**Kan ikke tilbys:**

- Vinkelhjørne-skap

**Leveringstid:** 7 uker



## FALKETIND UTEN GREP

**Front:** 23,6mm linoleum med heltre eik kantet og eikefinert bakside (Sponkjerne)

**Utførelse:** Linoleum i 9 farger.

**Skrog:** Hvit melamin med tilnærmet eik kantlist.

**Tilvalg:**

- Mørk grå melaminskrog
- Løse deksider tykkelse 20 mm kan bestilles i linoleum m/eikekant tilsvarende fronten

**Fineringsmodell:**

- O30 og O31: Finert eik i stående retning

- Standard sokkel og topplister O30 og O31: Finert eik i liggende retning

**Kan ikke tilbys:**

- Vinkelhjørne-skap

**Leveringstid:** 7 ukerp

**Tilvalg:** Løse deksider tykkelse 20 mm kan bestilles i linoleum m/eikekant tilsvarende fronten

**Leveringstid:** 7 uker

## HELTRE / FINÉR

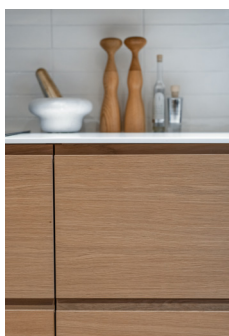

## BESSEGGEN

**Front:** 22 mm finert horisontal eik (sponkjerne). Børstet front. Heltre eik i grepet

**Utførelse:** Beis og klarlakk

**Skrog:** Hvit melamin med fargetilpasset kantlist.

**Tilvalg:** Mørk grå melaminskrog

**Fineringsmodell:**

- Tilvalg synlige sider i modell O30 og O31: Finert eik i stående retning (ikke børstet)

- Standard sokler og topplister O30 og O31: Finert eik i liggende retning (ikke børstet)

**Kan ikke tilbys:**

- Vinkelhjørneskap

**Leveringstid:** 7 uker



## TROLLSTIGEN

**Front:** 19 mm heltre eik lameller, festet med 16 mm mørk grå sponplate bak

**Utførelse:** Sort, klarlakk, Nougat og Mocca. Front kommer ferdig beiset/lakket fra leverandør.

Tilbehøret lakkeres/beises på Strai. Farge- og strukturforskjeller må forventes pga påføring og underlaget det beises/lakkes på som er forskjellig.

**Skrog:** Hvit melamin med fargetilpasset kantlist.

**Tilvalg:** Mørk grå melaminskrog

**Fineringsmodell:**

- Tilvalg synlige sider i modell O30 og O31: Finert eik i stående retning

- Standard sokler og topplister O30 og O31: Finert eik i liggende retning

**Kan ikke tilbys:**

- Hengslede dører, hjørneløsninger, glassdører, overskap, høyskap,
- Mindre muligheter for tilpasninger på spesialløsninger
- Kan ikke benytte oppvaskmaskiner som er dypere enn 56 cm ved benkedybde 60 mm.

**Leveringstid:** 7 uker



## VOSS

**Front:** 18mm finert eik (sponkjerne), stående tre-retning

**Utførelse:** Beis og klarlakk

**Skrog:** Hvit melamin med fargetilpasset kantlist.

**Tilvalg:** Mørk grå melaminskrog

**Fineringsmodell:** O30/O31 Eik i stående retning på deksider

**Standard sokkel og topplister:** O30/O31 Eik i liggende retning

**Leveringstid:** 4 uker



## RONDANE

**Front:** 19 mm heltre eik med profilerte kanter og eik finerte fyllinger.

**Utførelse:** Malt, beis og klarlakk

**Skrog:** Hvit melamin med fargetilpasset kantlist.

**Tilvalg:** Mørk grå melaminskrog

**Glassdører:** Heltre eik glassdør med ramme u/spross og klart glass som standard.

**Tilvalg:** X pross med tett fylling i eikefiner eller glass i fylling (pristillegg), glassdør med sprosser og andre glasstyper

**Fineringsmodell malt melamin:** O60 Malt melamin.

**Fineringsmodell malt eik:**

O62 Malt eik

**Fineringsmodell beis eller klarlakk:**

- Tilvalg synlige sider i modell O30 og O31: Finert eik i stående retning
- Standard sokler og topplister O30 og O31: Finert eik i liggende retning

**Leveringstid:** 4 uker



## BYGDØY

**Front:** Finert eik med ramme i massiv eik i 25 mm. Stående treretning i fylling (16 mm) på dører og skuffefronter.

**Utførelse:** Beis og klarlakk

**Skrog:** Hvit melamina med fargetilpasset kantlist.

**Tilvalg:** Mørk grå melaminskrog

**Fineringsmodell:** O30 eik lakkert og O31 eik beiset. Finert eik i stående retning.

Standard sokkel O30 og O31 Finert eik i liggende retning

**Utvalg:** Høyskap opp til høyde 196,8 cm, 2-skuffers linjeføring. Høyskap for hvitevarer uten blendestykke

**Kan ikke tilbys:**

- Vinkelhjørneskap/ skuff.
- NB! Ingen linjeføring hvis du har overskap ved siden av høyskap for hvitevarer
- Tredelt skuff

**Leveringstid:** 7 uker



## NORDMARKA

**Front:** 19mm heltre eik ramme og eik finert fylling

**Utførelse:** Beis og klarlakk

**Skrog:** Hvit melamin med fargetilpasset kantlist

**Tilvalg:** Mørk grå melaminskrog

**Glassdører:** Rammedør med klartglass som standard

**Tilvalg:** Andre glasstyper

**Fineringsmodell:** beis og klarlakk

**Kan ikke tilbys:**

- Fresing av fronter til 2- og 3 deling
- 4 skuffers seksjon
- Mikroskap for benk

**Leveringstid:** 4 uker



## VINJE

**Front:** 18mm finert ask (sponkjerne), stående tre-retning

**Utførelse:** Malt/beis og klarlakk

**Skrog:** Hvit melamin med fargetilpasset kantlist.

**Tilvalg:** Mørk grå melaminskrog

**Fineringsmodell:** O46 Ask malt, O45 Ask beiset, O44 Ask matt klarlakk. Finert ask i stående retning

**Standard sokkel og topplist:** O46 Ask malt, O45 Ask beiset, O44 Ask matt klarlakk. Finert Ask i liggende retning.

**Kan ikke tilbys:**

- Lyslist og gesimlist ikke tilgjengelig
- NB! Alle fronter har stående treretning.

**Leveringstid:** 4 uker

## MELAMIN/MIKROLAMINAT



### FEMUNDEN

**Front:** 18 - 18,6 mm melaminfront (sponkjerne) med treimitert mønster i stående eller liggende treretning

**Skrog:** Hvit melamin med fargetilpasset kantlist.

**Tilvalg:** Mørk grå melaminskrog.

**Fineringsmodell:** O27 Femunden, Stående treretning.

**Standard sokkel og topplist:** O27

Femunden. Liggende treretning

**Leveringstid:** 4 uker



### DALEN

**Front:** 16 mm melaminbelagt spon i slett utførelse. Svanemerket

**Skrog:** Hvit melamin med hvit forkantlist.

**Tilvalg:** Mørk grå melaminskrog

**Fineringsmodell:** O14 hvit melamin (\*O29 Dalen)

Standard tilbehør er O29 Dalen

#### Tilbys ikke:

- Integrerte finerte sider, hjørneskuff, skuffetype scala pluss.
- Kan ikke tilby 2- og 3-delte dører med frest beslag.
- Helfinerte skap tilbys ikke

**Leveringstid Premium White:** 4 uker

**Leveringstid:** 5 uker på øvrige farger

## HØYTRYKKSAMINAT

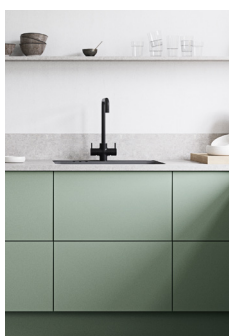

### SENJA

**Front:** 18 mm høytrykkslaminat. Svanemerket

**Skrog:** Hvit melamin med hvit forkantlist.

**Tilvalg:** Mørk grå melaminskrog

**Fineringsmodell:** O28 Senja

Deksider/foringer/hylleplater har max lengde på 2450mm

#### Tilbys ikke:

- Integrerte finerte sider, hjørneskuff, skuffetype scala pluss
- Helfinerte skap tilbys ikke

**Leveringstid:** 5 uker



### RØST

**Front:** 16 mm høytrykkslaminat med underlimte klarlakkerte eikelister. Svanemerket

**Skrog:** Hvit melamin. Hvit melamin m/ eikfarget ABS list til farget Røst

**Tilvalg:** Mørk grå melaminskrog

**Tilvalg:** Andre glasstyper

**Fineringsmodell:** O74 Røst farget

Kan ikke tilby 2- og 3-delte dører med frest beslag

Helfinerte skap tilbys ikke

Hvit Røst er lagermodell.

Røst i farget utførelse er bestillingsmodell, 8 uker leveringstid



# OVERSIKT OVER STANDARDMÅL OG FRONTSTØRRELSER

Målskisser underviser en oversikt over hvilke skaphøyder vi har og hvilke fronthøyder du kan velge mellom i kjøkken og bad. Tallen på dørene angir fronthøyden i cm.

## HØYSKAP

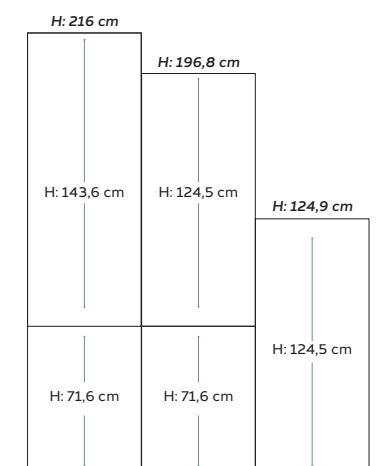

## BENKESKAP

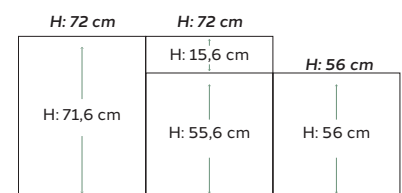

## SKUFFEINDELING

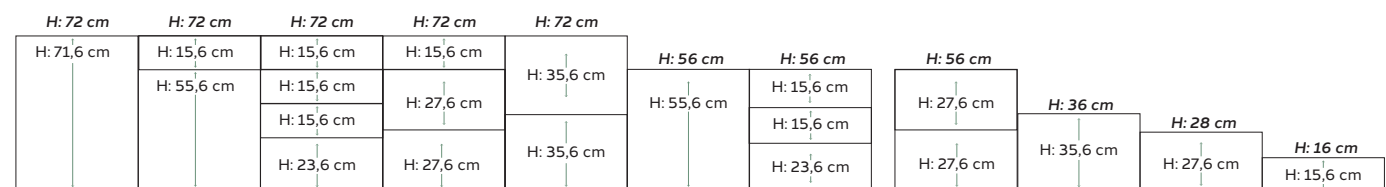

## SEKSJONER FOR INNEBYGGING AV ELEKTRISKE PRODUKTER



\* 7,7 cm front er blendefront, og 11,4 cm i bunn kan tilbys som skuff og blendefront.

## OVERSKAP

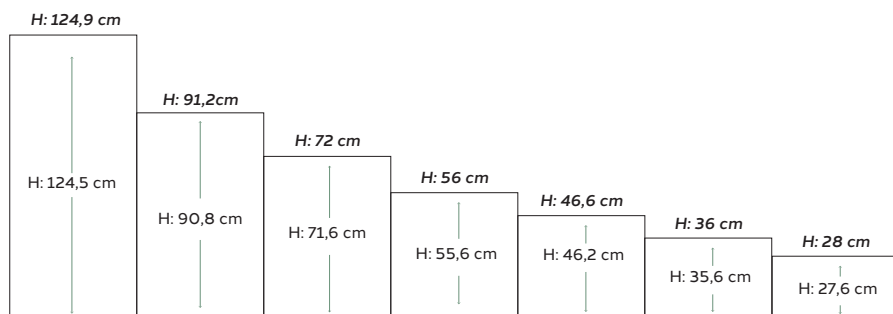

\* Sidehengslet dør ned til og med høyde 36cm, høyder under dette kan ikke sidehengsles men må topphengsles.

## VITRINESKAP NED TIL BENK

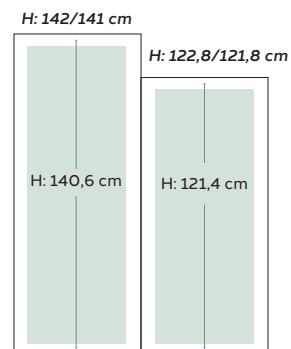

## BAD

## SPEILSKAP

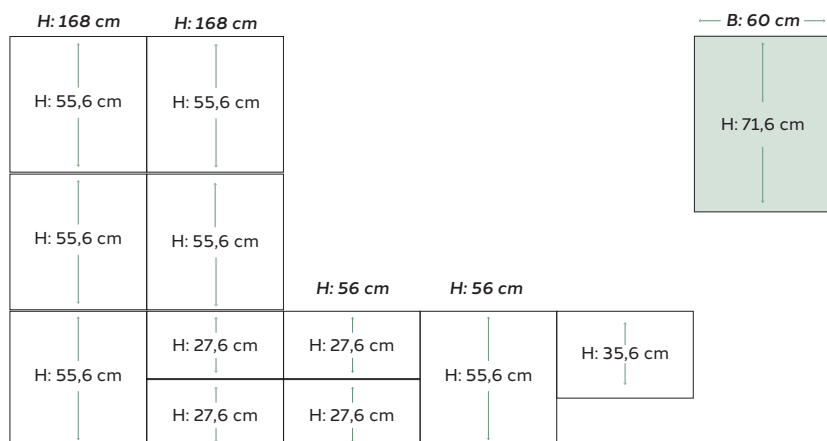

## OVERSIKT OVER TOTALMÅL INKLUDERT SOKKEL OG TOPPLIST

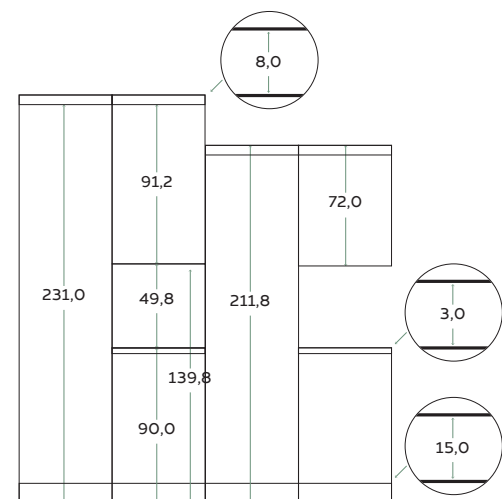

## SKUFFER MED UTSPARING FOR VANNLÅS

Bad

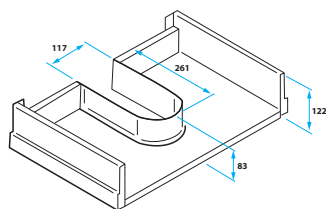

Skuffedybde 35 cm  
Avvik på mål er ikke mulig.

Kjøkken

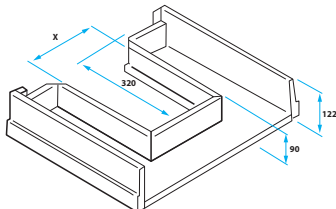

Skuffedybde 45 cm.  
Avvik på mål er ikke mulig.

### Utsparingsbredde

Skrogbredde	X
60 cm	21,6 cm
80 cm	41,6 cm

## DYBDER

### Skrog

Høyskap:	dybde 56,5 cm
Benkeskap:	dybde 56,5 cm
Overskap:	dybde 31,5 cm
Bad:	dybde 43 cm
XL-seksjon:	dybde 56,5 cm på skrog + ramme bak som skjøtes til ved montering som er 10 cm

### Skuffer

60 cm (XL skuff)
50 cm (standard skuff til benkedybde)
45 cm
40 cm
35 cm (standard skuff til bad)
30 cm

Høyde på skuffer: 9 cm og 19 cm.

\* dybde på skrog må være 2,5 cm dypere enn skuffen.  
(unntak skrog i d: 31,5 cm)

\* dybde på skrog til skuffeseksjon m/ innvendig bakke må være 3,5cm dypere enn innvendig bakke

## STANDARD ANTALL HYLLER, OF HYLLBÆRERE/ KNEKTER TIL ULIKE SKAPHØYDER

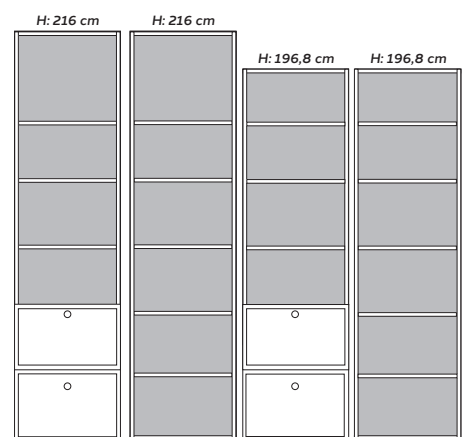

- Alle høyskap (uansett dybde) er boret for, og bruker standard 5mm hylletapper, selv om hyller til 31,5-dype høyskap er frest for skjulte hyllebærere.
- Låsbare hyller i høyskap kan flyttes, ingen hyller er faste
- I følgende tilfeller er det faste hyller:
  - Når det er skuffer i bunn.
  - Under nisje for hvitevarer i høyskap.
  - Under øverste dør over hvitevarer i høyskap.

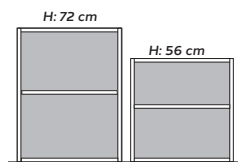

- Benkeskap leveres med en hylle i H:56 og H:72
- Alle benkeskap er boret for 5mm hylletapper
- Benkeskap i d:31,5 cm har skjulte hyllebærere i 3mm.

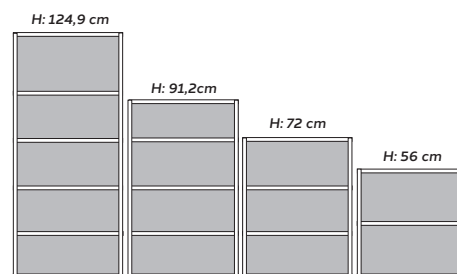

- Overskap leveres med en hylle fra H:56 og med økende antall etter høyde som vist på figur. 2
- Alle overskap/vitrineskap med 31,5-dybde har skjulte hyllebærere (3mm)
- Skap med glasshyller har egne glasshyllebærere.

# OVERSIKT OVER INNREDNINGER

---

## HØYSKAPSUTTREKK

---



### MATSKAP MED HØYSKAPS-UTTREKK

— til skap bredde 40 cm

Dispensa VVS med 5 hyller

**Leverandør:** Kesseböhmer

**Vektbelastning:** maks 18 kg per hylle og maks 120 kg totalt

---



### MATSKAP MED DØRINNREDNING

— til skap bredde 50 cm og 60 cm

Dispensa Tandem side med 5 hyller

**Leverandør:** Kesseböhmer

**Vektbelastning:** maks 4 kg per hylle og maks 25 kg totalt.

---



### MATSKAP MED DOBBELT HØYSKAPS-UTTREKK

— til skap bredde 50 og 60 cm

Dispensa Tandem — 5 små og 5 store hyller

**Leverandør:** Kesseböhmer

**Vektbelastning:**

**50 cm bredde:** maks 3,5 kg per hylle festet på dør og maks 8 kg per hylle i skrog, maks 70 kg totalt

**60 cm bredde:** maks 4 kg per hylle festet på dør og maks 10 kg per hylle i skrog, maks 85 kg totalt

---



### KOSTESKAPS-INNREDNING

— til skap bredde 40 cm

**Slangeholder:** høyde 68 cm x bredde 33,5 cm x dybde 60 cm i stål

**Leverandør:** HT Bendix

Monteres i hengsleside i skroget.

---



### KOSTESKAPS-INNREDNING

— til skap bredde 50 og 60 cm

**Uttrekk:** høyde 120 cm x bredde 35 cm x dybde 50 cm

**Leverandør:** Pelly

**Vektbelastning:** maks 30 kg

Monteres i hengsleside i skroget

---

## HJØRNEBENK

---



### HJØRNEBENK M/ ½ TRÅDKARUSELL

Dør bredde 49,6 cm

½ karusell 890 sølv

**Leverandør:** Pelly

Leveres ned 2 hyller og 1 stang for bunn/toppmontasje.

Stolpen er justerbar i høyden fra 630 – 710 mm. Diameter 850 mm. Vekt 15 kg.



### HJØRNEBENK M/LEMANS FULLUTSVING KARUSELL

Dør bredde 49,6 cm

Lemans 50 Antrasitt

**Leverandør:** Késseböhmer

**Vektbelastning:** maks 20 kg per hylle.



### HJØRNEBENK M/LEMANS FULLUTSVING KARUSELL

Dør bredde 59,6 cm

Lemans 60 Antrasitt

**Leverandør:** Késseböhmer

**Vektbelastning:** maks 25 kg per hylle



### VINKELHJØRNE 90 X 90 CM M/KARUSELL MED TETT BUNN

3/4- Karusell solid base med hvit trebunn

**Leverandør:** Pelly

**Vektbelastning:** maks 18 kg per hylle

## HJØRNEBENK

---



### VINKELHJØRNEBENK 90 X 90 M/TRÅDKARUSELL

3/4- Karusell compact basic, Sølvfarge

**Leverandør:** Pelly

**Vektbelastning:** maks 15 kg per hylle



### VINKELHJØRNEBENK 90 X 90 M/KARUSELL UTEN MIDTSTOLPE

3/4- Karusell 785 antracite — **Leverandør:** Pelly

**Vektbelastning:** maks 25 kg per hylle

## ANDRE INNREDNINGER

---



### HÅNDKLEUTTREKK

Håndleholder med 3 armer

**Leverandør:** Pelly



### MIKSMASTERBESLAG

Hev/senk beslag

**Leverandør:** Kesseböhmer

**Vektbelastning:** maks 8 kg

## ANDRE INNREDNINGER

---



### UTTREKSHYLLE 60CM M/ BESLAG

Uttreksplate m/ topplate i Femunden lys eik dekor

**Leverandør:** Blum skinnesystem med låsemekanisme.

**Topplaten produseres på Strai Mål:** bredde 54,2 x dybde 48cm

**Vektbelastning:** max 40kg



### STRYKEBRETT

Uttrekk til strykebrett

**Leverandør:** Pelly

Passer skap bredde 40 og 50 cm

**Vektbelastning:** max 10kg.



### KILDESORTERING FOR 60 CM SKUFF

Ramme til skuff minimum høyde 35,6 cm - skuffedybde 45 cm

**Inneholder:** Ramme, 2 stk. søppelbøtte 13l, 1 stk. søppelbøtte 2,8l, bøtte til bioavfall 13l, 2 stk. lokk til sortering av poser og avdeler i bioavfallbøtten

**Vektbelastning:** maks 40 kg



### KILDESORTERING FOR 80 CM SKUFF

Ramme til skuff minimum høyde 35,6 cm - skuffedybde 45 cm

**Inneholder:** Ramme, 3 stk. søppelbøtte 13l, 2 stk. søppelbøtte 2,8l, bøtte til bioavfall 13l, 2 stk. lokk til sortering av poser og avdeler i bioavfallbøtten

**Vektbelastning:** maks 40kg

# UNDERSKAP

## OPPVASKSKAP



Frontmål	<b>OB045007</b>	Oppvaskskap 45 cm m/dør for firkantvask *
	<b>OB050007</b>	Oppvaskskap 50 cm m/dør for firkantvask *
	<b>OB060007</b>	Oppvaskskap 60 cm m/dør for firkantvask *

H: 716 \*Øverste hengsle senket 24,6 cm



H: 156	<b>OB050001</b>	Oppvaskskap 50 cm m/dør+blindfelt
H: 556	<b>OB060001</b>	Oppvaskskap 60 cm m/dør+blindfelt



H: 716	<b>OB060008</b>	Oppvaskskap 60 cm m/2 dører for firkant vask Øverste hengsle senket 24,6 cm
	<b>OB060010</b>	Oppvaskskap 60 cm m/2 dører
	<b>OB070009</b>	Oppvaskskap 70 cm m/2dører * **
	<b>OB080009</b>	Oppvaskskap 80 cm m/2 dører**
	<b>OB090009</b>	Oppvaskskap 90 cm m/2 dører**
	<b>OB100009</b>	Oppvaskskap 100 cm m/2 dører**

\* Ved 70 cm bredde leveres 40+30 cm dør.

\*\* Leveres ikke med Tip On.



H: 156	<b>OB060220</b>	Oppvaskskap 60 cm m/2 skuffer+blindfront (1 hel og 1 skuff m/utsparing for rør)
H: 276	<b>OB080220</b>	Oppvaskskap 80 cm m/2 skuffer+blindfront (1 hel og 1 skuff m/utsparing for rør)

H: 276

Øverste skuff m/utsparing:  
Husk å kontrollere plassering av vann og avløpsrør.



H: 156	<b>OB060930</b>	Oppvaskskap 60 cm m/3D front og kildesortering (skuff d: 45 cm)
H: 276	<b>OB080930</b>	Oppvaskskap 80 cm m/3D front og kildesortering (skuff d: 45 cm)

H: 276

Leveres ikke med tipmatic



H: 356	<b>OB060940</b>	Oppvaskskap 60 cm m/2D front og kildesortering (skuff d: 45 cm)
H: 356	<b>OB080940</b>	Oppvaskskap 80 cm m/2D front og kildesortering (skuff d: 45 cm)

H: 356

Leveres ikke med tipmatic



Frontmål	<b>OB060921</b>	Oppvaskskap 60 cm m/kildesortering nederst og påmontert front. Skuffedybde: 45 cm
----------	-----------------	--

H: 716

Leveres ikke med tipmatic



OBO60960 Oppvaskskap 60cm m/påmontert 3D front og skuff (skuff D. 45cm)

OBO80960 Oppvaskskap 80cm m/påmontert 3D front og skuff (skuff D. 45cm)



OBO60970 Oppvaskskap 60cm m/påmontert 2D front og skuff (skuff D. 45cm)

OBO80970 Oppvaskskap 80cm m/påmontert 2D front og skuff (skuff D. 45cm)

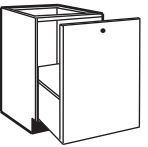

OBO60950 Oppvaskskap 60cm m/skuff m/påmontert front. (skuff D. 45cm)

Alle oppvaskskap med dører leveres med aluminiumsplate i bunn.

## BENKESKAP

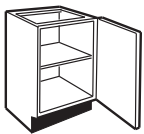

Frontmål	<b>SK020001</b>	Benkeskap 20 cm m/dør
	<b>SK030001</b>	Benkeskap 30 cm m/dør
H: 716	<b>SK040001</b>	Benkeskap 40 cm m/dør
	<b>SK045001</b>	Benkeskap 45 cm m/dør
	<b>SK050001</b>	Benkeskap 50 cm m/dør
	<b>SK060001</b>	Benkeskap 60 cm m/dør

Leveres med en flyttbar hylle innvendig.



H: 716	<b>SK020001A</b>	Benkeskap 20 cm m/dør d: 31,5 cm
	<b>SK030001A</b>	Benkeskap 30 cm m/dør d: 31,5 cm
	<b>SK040001A</b>	Benkeskap 40 cm m/dør d: 31,5 cm
	<b>SK045001A</b>	Benkeskap 45 cm m/dør d: 31,5 cm
	<b>SK050001A</b>	Benkeskap 50 cm m/dør d: 31,5 cm
	<b>SK060001A</b>	Benkeskap 60 cm m/dør d: 31,5 cm

Leveres med to flyttbare hyller.

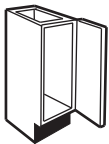

H: 716	<b>SK020011</b>	Brettskap 20 cm (uten innredning) *
	<b>SK030011</b>	Brettskap 30 cm (uten innredning)

\* Leveres ikke med Tip-on.



H: 716	<b>SK060010</b>	Benkeskap 60 cm m/2 dører
	<b>SK070001</b>	Benkeskap 70 cm m/2 dører *
	<b>SK080001</b>	Benkeskap 80 cm m/2 dører
	<b>SK090001</b>	Benkeskap 90 cm m/2 dører
	<b>SK100001</b>	Benkeskap 100 cm m/2 dører

Leveres med en flyttbar hylle innvendig. \* Ved 70 cm bredde leveres 40+30 cm dør.



H: 716

**SK060010A** Benkeskap 60 cm m/2 dører d: 31,5 cm

**SK070001A** Benkeskap 70 cm m/2 dører d: 31,5 cm

**SK080001A** Benkeskap 80 cm m/2 dører d: 31,5 cm

**SK090001A** Benkeskap 90 cm m/2 dører d: 31,5 cm

**SK100001A** Benkeskap 100 cm m/2 dører d: 31,5 cm

Leveres med to flyttbare hyller.



H: 156

**SK030202** Benkeskap 30 cm m/dør+skuff

H: 556

**SK040202** Benkeskap 40 cm m/dør+skuff

**SK050202** Benkeskap 50 cm m/dør+skuff

**SK060202** Benkeskap 60 cm m/dør+skuff

Leveres med en flyttbar hylle innvendig.



Frontmål  
H: 156

**SK080202** Benkeskap 80 cm m/2 dører+1 skuff

H: 556

Leveres med en flyttbar hylle.

Leveres ikke med tip-on

## SKUFFESEKSJONER

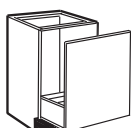

H: 716

**SK030005** Benkeskap 30 cm m/skuff og påmontert front h: 72 cm

**SK040005** Benkeskap 40 cm m/skuff og påmontert front h: 72 cm

**SK050005** Benkeskap 50 cm m/skuff og påmontert front h: 72 cm

**SK060005** Benkeskap 60 cm m/skuff og påmontert front h: 72 cm

Leveres ikke med tipmatic

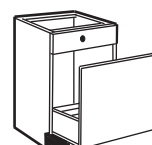

H: 156

**SK030204** Benkeskap 30 cm m/2 skuffer (front h: 55,6 + 15,6 cm skuff)

H: 556

**SK040204** Benkeskap 40 cm m/2 skuffer (front h: 55,6 + 15,6 cm skuff)

**SK050204** Benkeskap 50 cm m/2 skuffer (front h: 55,6 + 15,6 cm skuff)

**SK060204** Benkeskap 60 cm m/2 skuffer (front h: 55,6 + 15,6 cm skuff)



H: 156

**SS030204** Skuffeseksjon 30 cm m/4 skuffer (1+3)

H: 156

**SS040204** Skuffeseksjon 40 cm m/4 skuffer (1+3)

H: 156

**SS050204** Skuffeseksjon 50 cm m/4 skuffer (1+3)

H: 236

**SS060204** Skuffeseksjon 60 cm m/4 skuffer (1+3)

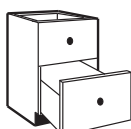

H: 356

**KO030204** Kolonialseksjon 30 cm m/2 skuffer

**KO040204** Kolonialseksjon 40 cm m/2 skuffer

**KO050204** Kolonialseksjon 50 cm m/2 skuffer

H: 356

**KO060204** Kolonialseksjon 60 cm m/2 skuffer

**KO080204** Kolonialseksjon 80 cm m/2 skuffer

**KO090204** Kolonialseksjon 90 cm m/2 skuffer

**KO100204** Kolonialseksjon 100 cm m/2 skuffer



H: 156

H: 276

H: 276

<b>KO040201</b>	Kolonialseksjon 40 cm m/3 skuffer
<b>KO050201</b>	Kolonialseksjon 50 cm m/3 skuffer
<b>KO060201</b>	Kolonialseksjon 60 cm m/3 skuffer
<b>KO080201</b>	Kolonialseksjon 80 cm m/3 skuffer
<b>KO090201</b>	Kolonialseksjon 90 cm m/3 skuffer
<b>KO040201A</b>	Kolonialseksjon 40 cm m/3 skuffer d: 31,5 cm
<b>KO050201A</b>	Kolonialseksjon 50 cm m/3 skuffer d: 31,5 cm
<b>KO060201A</b>	Kolonialseksjon 60 cm m/3 skuffer d: 31,5 cm
<b>KO080201A</b>	Kolonialseksjon 80 cm m/3 skuffer d: 31,5 cm
<b>KO090201A</b>	Kolonialseksjon 90 cm m/3 skuffer d: 31,5 cm

## XL SEKSJONER



Frontmål

H: 156

H: 156

H: 156

H: 236

<b>XL030404</b>	Skuffeseksjon 30 cm m/4 XL skuffer (1+3)
<b>XL040404</b>	Skuffeseksjon 40 cm m/4 XL skuffer (1+3)
<b>XL050404</b>	Skuffeseksjon 50 cm m/4 XL skuffer (1+3)
<b>XL060404</b>	Skuffeseksjon 60 cm m/4 XL skuffer (1+3)

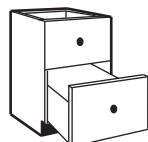

H: 356

H: 356

<b>XL030204</b>	Kolonialseksjon 30 cm m/2 XL skuffer
<b>XL040204</b>	Kolonialseksjon 40 cm m/2 XL skuffer
<b>XL050204</b>	Kolonialseksjon 50 cm m/2 XL skuffer
<b>XL060204</b>	Kolonialseksjon 60 cm m/2 XL skuffer
<b>XL080204</b>	Kolonialseksjon 80 cm m/2 XL skuffer
<b>XL090204</b>	Kolonialseksjon 90 cm m/2 XL skuffer
<b>XL100204</b>	Kolonialseksjon 100 cm m/2 XL skuffer



H: 156

H: 276

H: 276

<b>XL040201</b>	Kolonialseksjon 40 cm m/3 XL skuffer
<b>XL050201</b>	Kolonialseksjon 50 cm m/3 XL skuffer
<b>XL060201</b>	Kolonialseksjon 60 cm m/3 XL skuffer
<b>XL080201</b>	Kolonialseksjon 80 cm m/3 XL skuffer
<b>XL090201</b>	Kolonialseksjon 90 cm m/3 XL skuffer

Alle XL-seksjoner leveres som skrog i dybde 56,5 cm med en løs ramme på 10 cm som ettermonteres. Den totale dybden blir 66,5 cm.

Leveres ikke med integrert finert side. Benytt utenpåliggende dekkside på 87x68,7 cm ved fri ende.

## SEKSJONER FOR INNBYGGING AV ELEKTRISKE PRODUKTER



H: 77

H: 77

**DK060006** Komfyrseksjon 60 cm for induksjonstopp\*

\* Leveres med 1 front nede festet i bunn i h. 7,7cm, og luftegitter over i sort som festes av montør.



H: 114  
H: 236

114 foring  
medsendes

**DK060201**

Komfyrseksjon 60 cm m/skuff. NB: skroget har ikke fast bunn under skuff

**DK060001**

Komfyrseksjon 60 cm m/klaff

**SM060246**

Mikroseksjon 60 cm, benk m/23,6 cm skuff og foring i topp

## SEKSJONER FOR PLATETOPPER OG BENKEVENTILASJON

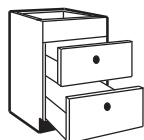

Frontmål

H: 156

H: 276

H: 276

**KO060223**

Kolonialseksjon 60 cm m/2 skuffer og blindfelt for induksjon/platetopp

**KO080223**

Kolonialseksjon 80 cm m/2 skuffer og blindfelt for induksjon/platetopp

**KO090223**

Kolonialseksjon 90 cm m/2 skuffer og blindfelt for induksjon/platetopp

\* Leveres med luftegitter for sokkel

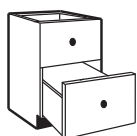

H: 356

H: 356

**KO060224**

Kolonialseksjon 60 cm m/2 skuffer for induksjon/platetopp

**KO080224**

Kolonialseksjon 80 cm m/2 skuffer for induksjon/platetopp

**KO090224**

Kolonialseksjon 90 cm m/2 skuffer for induksjon/platetopp

**KO100224**

Kolonialseksjon 100 cm m/2 skuffer for induksjon/platetopp

\* Leveres med luftegitter for sokkel



H: 156

H: 276

H: 276

**KO060225**

Kolonialseksjon 60 cm m/2 skuffer og blindfelt for Bora basic benkeventilator m/kullfilter

**KO080225**

Kolonialseksjon 80 cm m/2 skuffer og blindfelt for Bora basic benkeventilator m/kullfilter

**KO090225**

Kolonialseksjon 90 cm m/2 skuffer og blindfelt for Bora basic benkeventilator m/kullfilter

\* Leveres med luftegitter for sokkel

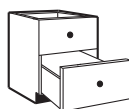

H: 356

H: 356

**KO060236**

Kolonialseksjon 60 cm m/2 skuffer for Bora basic benkeventilator m/kullfilter

**KO080226**

Kolonialseksjon 80 cm m/2 skuffer for Bora basic benkeventilator m/kullfilter

**KO090226**

Kolonialseksjon 90 cm m/2 skuffer for Bora basic benkeventilator m/kullfilter

**KO100226**

Kolonialseksjon 100 cm m/2 skuffer for Bora basic benkeventilator m/kullfilter

\* Leveres med luftegitter for sokkel



H: 156

H: 276

H: 276

**KO060227**

Kolonialseksjon 60 cm m/2 skuffer og blindfelt for platetopp m/benkeventilator for utluft

**KO080227**

Kolonialseksjon 80 cm m/2 skuffer og blindfelt for platetopp m/benkeventilator for utluft

**KO090227**

Kolonialseksjon 90 cm m/2 skuffer og blindfeltfor platetopp m/benkeventilator for utluft



H: 356

H: 356

**KO060228**

Kolonialseksjon 60 cm m/2 skuffer for platetopp m/benkeventilator for utluft.

**KO080228**

Kolonialseksjon 80 cm m/2 skuffer for platetopp m/benkeventilator for utluft.

**KO090228**

Kolonialseksjon 90 cm m/2 skuffer for platetopp m/benkeventilator for utluft.

**KO100228**

Kolonialseksjon 100 cm m/2 skuffer for platetopp m/benkeventilator for utluft.

- Seksjoner med kullfilter leveres med skuffedybde 50 cm som standard.
- Seksjoner for utluft leveres med skuffedybde 35 cm som standard.

Standard seksjon for kullfilter (Bora)

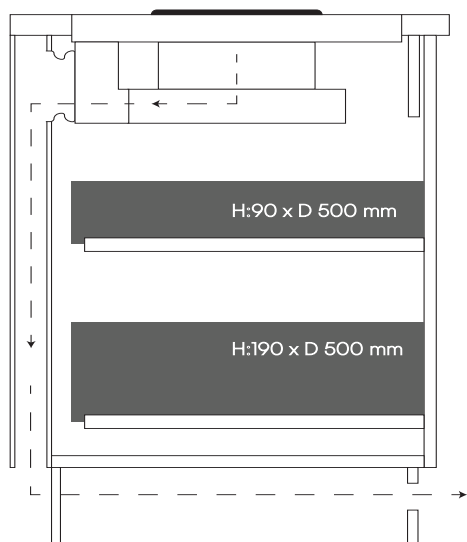

Standard seksjon for benkeventilator - utluft

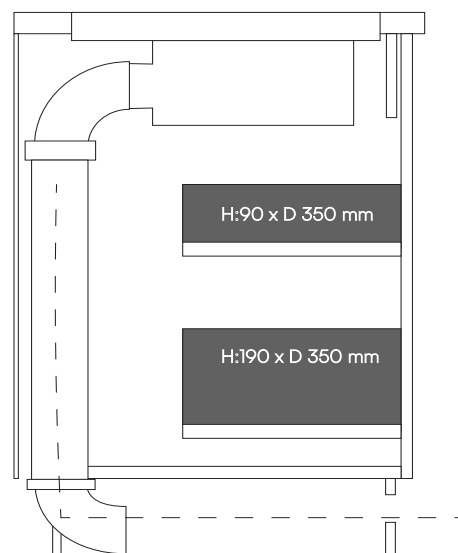

## SEKSJONER MED INNREDNING

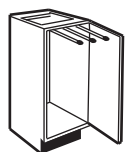

Frontmål **HH020001** Håndkleskap 20 cm \*Leveres ikke med Tip On.

H: 716 **HH030001** Håndkleskap 30 cm

*Håndkleholder m/3 armer er inkludert.*

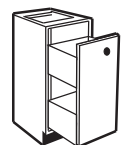

H: 716

**SK020022** Benkeskap 20 cm m/uttrekkbar dør og 2 skuffer festet i dør

**SK030022** Benkeskap 30 cm m/uttrekkbar dør og 2 skuffer festet i dør

**SK040022** Benkeskap 40 cm m/uttrekkbar dør og 2 skuffer festet i dør

**SK050022** Benkeskap 50 cm m/uttrekkbar dør og 2 skuffer festet i dør

**SK060022** Benkeskap 60 cm m/uttrekkbar dør og 2 skuffer festet i dør

*Leveres ikke med Tipmatic  
Høy skuff i topp og lav skuff i bunn*

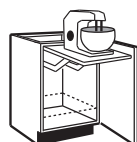

H: 716

**MX040001** Miksmasterskap 40 cm m/dør

**MX050001** Miksmasterskap 50 cm m/dør

**MX060001** Miksmasterskap 60 cm m/dør

*Leveres med fjærbelastet heve-/senkestativ. Uttreksbakke for montering i bunn kan kjøpes som tillegg. Bakke kan ikke benyttes når skapet står inntil vegg på hengslesiden. Fri høyde 340 mm. Leveres med 1250 nullutsprang hengsle.*



## Underskap

	H: 156 H: 556	<b>SBO40002</b>	Strykebrettskap 40 cm m/dør
		<b>SB050002</b>	Strykebrettskap 50 cm m/dør
		<b>SS040216</b>	Skuffeseksjon 40 cm m/strykebrett+skuffer
		<b>SS050216</b>	Skuffeseksjon 50 cm m/strykebrett+skuffer
		<b>KO040222</b>	Kolonialseksjon 40 cm m/2 skuffer og strykebrett
		<b>KO050222</b>	Kolonialseksjon 50 cm m/2 skuffer og strykebrett

Med sammenleggbart strykebrett som i skuff.  
Ikke Tip On på uttrekk.

	H: 356	<b>KO060902</b>	Kolonialseksjon 60 cm m/2 skuffer og kildesortering i nederste skuff
		<b>KO060903</b>	Kolonialseksjon 60 cm m/2 skuffer og kildesortering i øverste skuff
	H: 356	<b>KO080902</b>	Kolonialseksjon 80 cm m/2 skuffer og kildesortering i nederste skuff
		<b>KO080903</b>	Kolonialseksjon 80 cm m/2 skuffer og kildesortering i øverste skuff

Leveres med 2 høye skuffer, hvorav en med kildesortering  
NB!! Kolonialseksjonene med kildesortering kan ikke benyttes til skap m/vask over  
- da må det benyttes Oppvaskskap!

## HJØRNEBENKER

	Frontmål	<b>HB090001H</b>	Vinkelhjørnebenk 90 × 90 cm m/hylle H
	H: 716	<b>HB090001V</b>	Vinkelhjørnebenk 90 × 90 cm m/hylle V

Skapet leveres i 3 deler. Ved bestilling oppgi retning, høyre el. venstre.  
Hengsleretning følger skapretning.

	H: 716	<b>HB090011H</b>	Vinkelhjørnebenk 90 × 90 cm m/karusell med tett bunn H
		<b>HB090011V</b>	Vinkelhjørnebenk 90 × 90 cm m/karusell med tett bunn V
		<b>HB090012H</b>	Vinkelhjørnebenk 90 × 90 cm m/trådkarusell H
		<b>HB090012V</b>	Vinkelhjørnebenk 90 × 90 cm m/trådkarusell V hylle
		<b>HB090014H</b>	Vinkelhjørnebenk 90 × 90 cm m/karusell u/midstolpe H
		<b>HB090014V</b>	Vinkelhjørnebenk 90 × 90 cm m/karusell u/midstolpe V

Skapet leveres i 3 deler. Ved bestilling oppgi retning, høyre el. venstre.  
Hengsleretning følger skapretning.

	H: 356	<b>HB100242</b>	Vinkelhjørnebenk 100 × 100 cm m/2 skuffer
	H: 356	<b>HB110242</b>	Vinkelhjørnebenk 110 × 110 cm m/2 skuffer
	H: 156	<b>HB100243</b>	Vinkelhjørnebenk 100 × 100 cm m/3 skuffer
	H: 276	<b>HB110243</b>	Vinkelhjørnebenk 110 × 110 cm m/3 skuffer

Må ha seksjon på begge sider. Tipmatic ikke mulig.  
Bruk foring ved plassering ved komfyr! Kun intivo skuffer

Må ha seksjon på begge sider. Tipmatic ikke mulig.  
Bruk foring ved plassering ved komfyr! Kun intivo skuffer

**Vi anbefaler foring på minimum 1 cm bredde på hver side av seksjonen dersom fronten er tykkere enn 2 cm**

## Underskap



H: 716

**HB100005** Hjørnebenk 100 × 60 cm m/40 cm dør

**HB100006** Hjørnebenk 100 × 60 cm m/50 cm dør

**HB100007** Hjørnebenk 100 × 60 cm m/60 cm dør

*Byggemål fra hjørnet: minst 100 cm m/dør 40 cm, minst 110 cm m/dør 50 cm, minst 120 cm m/dør 60 cm. Må trekkes ut minst 7 cm ekstra hvis komfyr er plassert mot hjørnebenken. Bør også ha løs side mot komfyr.*



H: 716

**HB100116** Hjørnebenk 100 × 60 cm m/std.1/2 trådkarusell.

**HB100616H** Hjørnebenk 100 × 60 cm (50 cm dør) m/LeMans fullutsving-karusell m/rail høyre\*

**HB100616V** Hjørnebenk 100 × 60 cm (50 cm dør) m/LeMans fullutsving-karusell m/rail venstre\*







**HB100617H** Hjørnebenk 100 × 60 cm (60 cm dør) m/LeMans fullutsving-karusell m/rail høyre\*\*

**HB100617V** Hjørnebenk 100 × 60 cm (60 cm dør) m/LeMans fullutsving-karusell m/rail venstre\*\*

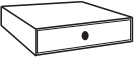
*Byggemål fra hjørnet: minst 110 cm. Leveres m/50 cm bred dør.*

*\* Byggemål 115 cm fra hjørnet \*\* Byggemål 125 cm fra hjørnet*

## LAVE SEKSJONER H 16/28/36/56

	Frontmål:	<b>SS040201</b>	Skuffekasset 40 cm, h: 16 cm m/skuff
	H: 156	<b>SS050201</b>	Skuffekasset 50 cm, h: 16 cm m/skuff
		<b>SS060201</b>	Skuffekasset 60 cm, h: 16 cm m/skuff
		<b>SS080201</b>	Skuffekasset 80 cm, h: 16 cm m/skuff
		<b>SS090201</b>	Skuffekasset 90 cm, h: 16 cm m/skuff
		<b>BLO40205A</b>	Lav skuffeseksjon 40 cm m/1skuff H:28 D:31,5 cm
		<b>BLO50205A</b>	Lav skuffeseksjon 50 cm m/1skuff H:28 D:31,5 cm
		<b>BLO60205A</b>	Lav skuffeseksjon 60 cm m/1skuff H:28 D:31,5 cm
		<b>BLO80205A</b>	Lav skuffeseksjon 80 cm m/1skuff H:28 D:31,5 cm
		<b>BLO90205A</b>	Lav skuffeseksjon 90 cm m/1skuff H:28 D:31,5 cm
	H: 276	<b>BLO40205</b>	Lav skuffeseksjon 40 cm m/1 skuff h: 28 cm
		<b>BLO50205</b>	Lav skuffeseksjon 50 cm m/1 skuff h: 28 cm
		<b>BLO60205</b>	Lav skuffeseksjon 60 cm m/1 skuff h: 28 cm
		<b>BLO80205</b>	Lav skuffeseksjon 80 cm m/1 skuff h: 28 cm
		<b>BLO90205</b>	Lav skuffeseksjon 90 cm m/1 skuff h: 28 cm
		<b>BLO40206A</b>	Lav skuffeseksjon 40 cm m/1skuff H:36 D:31,5 cm
		<b>BLO50206A</b>	Lav skuffeseksjon 50 cm m/1skuff H:36 D:31,5 cm
		<b>BLO60206A</b>	Lav skuffeseksjon 60 cm m/1skuff H:36 D:31,5 cm
		<b>BLO80206A</b>	Lav skuffeseksjon 80 cm m/1skuff H:36 D:31,5 cm
		<b>BLO90206A</b>	Lav skuffeseksjon 90 cm m/1skuff H:36 D:31,5 cm
	H: 356	<b>BL100206A</b>	Lav skuffeseksjon 100 cm m/1skuff H:36 D:31,5 cm
		<b>BLO40206</b>	Lav skuffeseksjon 40 cm m/1skuff h: 36 cm
		<b>BLO50206</b>	Lav skuffeseksjon 50 cm m/1skuff h: 36 cm
		<b>BLO60206</b>	Lav skuffeseksjon 60 cm m/1skuff h: 36 cm
		<b>BLO80206</b>	Lav skuffeseksjon 80 cm m/1skuff h: 36 cm
	<b>BLO90206</b>	Lav skuffeseksjon 90 cm m/1skuff h: 36 cm	
	<b>BL100206</b>	Lav skuffeseksjon 100 cm m/1skuff h: 36 cm	
	H: 556	<b>BLO30005</b>	Lavt benkeskap 30 cm m/skuff og påmontert front h: 56 cm
		<b>BLO40005</b>	Lavt benkeskap 40 cm m/skuff og påmontert front h: 56 cm
		<b>BLO50005</b>	Lavt benkeskap 50 cm m/skuff og påmontert front h: 56 cm
		<b>BLO60006</b>	Lavt benkeskap 60 cm m/skuff og påmontert front h: 56 cm
	H: 156	<b>BLO30202</b>	Lav skuffeseksjon 30 cm m/3 skuffer
	H: 156	<b>BLO40202</b>	Lav skuffeseksjon 40 cm m/3 skuffer
	H: 236	<b>BLO50202</b>	Lav skuffeseksjon 50 cm m/3 skuffer
		<b>BLO60202</b>	Lav skuffeseksjon 60 cm m/3 skuffer
		<i>Høyde 56 cm. 2 normale + 1 høy skuff.</i>	
	H: 276	<b>BLO40204</b>	Lav kolonialseksjon 40 cm m/2 skuffer
		<b>BLO50204</b>	Lav kolonialseksjon 50 cm m/2 skuffer
	H: 276	<b>BLO60204</b>	Lav kolonialseksjon 60 cm m/2 skuffer
		<b>BLO80204</b>	Lav kolonialseksjon 80 cm m/2 skuffer
		<b>BLO90204</b>	Lav kolonialseksjon 90 cm m/2 skuffer
		<i>Høyde 56 cm. 2 høye skuffer.</i>	

## Underskap

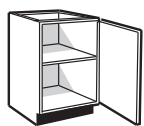

H: 556

**BL030001** Lavt benkeskap 30 cm m/dør

**BL040001** Lavt benkeskap 40 cm m/dør

**BL050001** Lavt benkeskap 50 cm m/dør

**BL060001** Lavt benkeskap 60 cm m/dør

*Høyde 56 cm. Leveres m/flyttbar hylle innvendig.*



H: 556

**BL060010** Lavt benkeskap 60 cm m/2 dører

**BL070001** Lavt benkeskap 70 cm m/2 dører \*

**BL080001** Lavt benkeskap 80 cm m/2 dører

**BL090001** Lavt benkeskap 90 cm m/2 dører \*\*

**BL100001** Lavt benkeskap 100 cm m/2 dører

*\* Her brukes 30 og 40 dør. \*\* Her brukes 40 og 50 dør.*

Bygdøy er en modell med egne artikler kun beregnet til denne modellen.

Alle sidehengslet dører til benk og overskap har 95gr spesial Bygdøy hengsle. Unntak er skap med bakke der en benytter 125gr-nullutsprang hengsles.

Bygdøy har begrensninger på artikler for å beholde et eget design.

- Kun 2 skuffers linjeføring
- Høyskap for hvitevarer uten blendestykke

Artikler til Bygdøy har F til slutt i koden.

(For utfyllende beskrivelse og bilder av hver enkel seksjon, se skapet med artikkelnummer uten bokstaven F i slutten av koden)

## OPPVASKSKAP

<b>OB050007F</b>	Oppvaskskap 50 cm m/dør for firkant vask Bygdøy
<b>OB060007F</b>	Oppvaskskap 60 cm m/dør for firkant vask Bygdøy
<b>OB060921F</b>	Oppvaskskap 60 cm m/kildesortering nederst og påmontert front. Skuffedybde: 45 cm Bygdøy
<b>OB060940F</b>	Oppvaskskap 60 cm m/2D front og kildesortering (skuff D. 45 cm) Bygdøy
<b>OB080009F</b>	Oppvaskskap 80 cm m/2 dører Bygdøy
<b>OB080940F</b>	Oppvaskskap 80 cm m/2D front og kildesortering (skuff D.45 cm) Bygdøy
<b>OB100009F</b>	Oppvaskskap 100 cm m/2 dører Bygdøy
<b>OB060950F</b>	Oppvaskskap 60cm m/skuff m/påmontert front. (skuff D. 45cm) Bygdøy
<b>OB060970F</b>	Oppvaskskap 60cm m/påmontert 2D front og skuff (skuff D. 45cm) Bygdøy
<b>OB080970F</b>	Oppvaskskap 80cm m/påmontert 2D front og skuff (skuff D. 45cm) Bygdøy

## BENKESKAP

<b>BLO30001F</b>	Lavt benkeskap 30 cm m/dør Bygdøy
<b>BLO40001F</b>	Lavt benkeskap 40 cm m/dør Bygdøy
<b>BLO50001F</b>	Lavt benkeskap 50 cm m/dør Bygdøy
<b>BLO60001F</b>	Lavt benkeskap 60 cm m/dør Bygdøy
<b>BLO80001F</b>	Lavt benkeskap 80 cm m/2 dører Bygdøy
<b>SK030001F</b>	Benkeskap 30 cm m/dør Bygdøy
<b>SK030022F</b>	Benkeskap 30 cm m/uttrekkbar dør og 2 skuffer Bygdøy
<b>SK040001F</b>	Benkeskap 40 cm m/dør Bygdøy
<b>SK040022F</b>	Benkeskap 40 cm m/uttrekkbar dør og 2 skuffer, Bygdøy
<b>SK050001F</b>	Benkeskap 50 cm m/dør Bygdøy
<b>SK050022F</b>	Benkeskap 50 cm m/uttrekkbar dør og 2 skuffer, Bygdøy
<b>SK060001F</b>	Benkeskap 60 cm m/dør Bygdøy
<b>SK060010F</b>	Benkeskap 60 cm m/2 dører Bygdøy
<b>SK060022F</b>	Benkeskap 60 cm m/uttrekkbar dør og 2 skuffer, Bygdøy
<b>SK080001F</b>	Benkeskap 80 cm m/2 dører Bygdøy
<b>SK100001F</b>	Benkeskap 100 cm m/2 dører Bygdøy

## SKUFFESEKSJONER

<b>BLO40205AF</b>	Lav skuffeseksjon 40 cm m/1skuff H:28 D:31,5 cm Bygdøy
<b>BLO50205AF</b>	Lav skuffeseksjon 50 cm m/1skuff H:28 D:31,5 cm Bygdøy
<b>BLO60205AF</b>	Lav skuffeseksjon 60 cm m/1skuff H:28 D:31,5 cm Bygdøy
<b>BLO80205AF</b>	Lav skuffeseksjon 80 cm m/1skuff H:28 D:31,5 cm Bygdøy
<b>BLO90205AF</b>	Lav skuffeseksjon 90 cm m/1skuff H:28 D:31,5 cm Bygdøy
<b>BLO40206AF</b>	Lav skuffeseksjon 40 cm m/1skuff H:36 D:31,5 cm Bygdøy
<b>BLO50206AF</b>	Lav skuffeseksjon 50 cm m/1skuff H:36 D:31,5 cm Bygdøy
<b>BLO60206AF</b>	Lav skuffeseksjon 60 cm m/1skuff H:36 D:31,5 cm Bygdøy
<b>BLO80206AF</b>	Lav skuffeseksjon 80 cm m/1skuff H:36 D:31,5 cm Bygdøy
<b>BLO90206AF</b>	Lav skuffeseksjon 90 cm m/1skuff H:36 D:31,5 cm Bygdøy
<b>BL100206AF</b>	Lav skuffeseksjon 100 cm m/1skuff H:36 D:31,5 cm Bygdøy
<b>BLO40206F</b>	Lav skuffeseksjon 40 cm m/1 skuff h: 36 cm Bygdøy
<b>BLO50206F</b>	Lav skuffeseksjon 50 cm m/1 skuff h: 36 cm Bygdøy
<b>BLO60206F</b>	Lav skuffeseksjon 60 cm m/1 skuff h: 36 cm Bygdøy
<b>BLO80206F</b>	Lav skuffeseksjon 80 cm m/1 skuff h: 36 cm Bygdøy
<b>BLO90206F</b>	Lav skuffeseksjon 90 cm m/1 skuff h: 36 cm Bygdøy
<b>BL100206F</b>	Lav skuffeseksjon 100 cm m/1skuff H:36 cm Bygdøy
<b>SK030005F</b>	Benkeskap 30 cm m/skuff påmontert front h: 72 cm Bygdøy
<b>SK040005F</b>	Benkeskap 40 cm m/skuff påmontert front h: 72 cm Bygdøy
<b>SK050005F</b>	Benkeskap 50 cm m/skuff påmontert front h: 72 cm Bygdøy
<b>SK060005F</b>	Benkeskap 60 cm m/skuff påmontert front h: 72 cm Bygdøy
<b>KO030204F</b>	Kolonialseksjon 30 cm m/2 skuffer Bygdøy
<b>KO040204F</b>	Kolonialseksjon 40 cm m/2 skuffer Bygdøy
<b>KO050204F</b>	Kolonialseksjon 50 cm m/2 skuffer Bygdøy
<b>KO060204F</b>	Kolonialseksjon 60 cm m/2 skuffer Bygdøy
<b>KO080204F</b>	Kolonialseksjon 80 cm m/2 skuffer Bygdøy
<b>KO090204F</b>	Kolonialseksjon 90 cm m/2 skuffer Bygdøy
<b>KO100204F</b>	Kolonialseksjon 100cm m/2 skuffer Bygdøy
<b>XLO30204F</b>	Kolonialseksjon 30 cm m/2 XL skuffer Bygdøy
<b>XLO40204F</b>	Kolonialseksjon 40 cm m/2 XL skuffer Bygdøy
<b>XLO50204F</b>	Kolonialseksjon 50 cm m/2 XL skuffer Bygdøy
<b>XLO60204F</b>	Kolonialseksjon 60 cm m/2 XL skuffer Bygdøy
<b>XLO80204F</b>	Kolonialseksjon 80 cm m/2 XL skuffer Bygdøy
<b>XLO90204F</b>	Kolonialseksjon 90 cm m/2 XL skuffer Bygdøy
<b>XL100204F</b>	Kolonialseksjon 100cm m/2 XL skuffer Bygdøy

## SEKSJONER FOR INNBYGGING AV ELEKTRISKE PRODUKTER

<b>DK060006F</b>	Komfyrseksjon 60 cm for induksjonstopp Bygdøy *fronter er uten ramme — Bygdøyfront 77 mm under stekovn. Sort alu Luftegitter over stekeovn.
------------------	---

## SEKSJONER FOR PLATETOPPER OG BENKEVENTILASJON

<b>KO060224F</b>	Kolonialseksjon 60 cm m/2 skuffer for induksjon/platetopp Bygdøy
<b>KO060228F</b>	Kolonialseksjon 60 cm m/2 skuffer for platetopp m/benkeventilator Bygdøy
<b>KO060236F</b>	Kolonialseksjon 60 cm m/2 skuffer for Bora basic benkeventilator m/kullfilter Bygdøy
<b>KO080224F</b>	Kolonialseksjon 80 cm m/2 skuffer for induksjon/platetopp Bygdøy
<b>KO080226F</b>	Kolonialseksjon 80 cm m/2 skuffer for Bora basic benkeventilator m/kullfilter Bygdøy
<b>KO080228F</b>	Kolonialseksjon 80 cm m/2 skuffer for platetopp m/benkeventilator Bygdøy
<b>KO090224F</b>	Kolonialseksjon 90 cm m/2 skuffer for induksjon/platetopp Bygdøy
<b>KO090226F</b>	Kolonialseksjon 90 cm m/2 skuffer for Bora basic benkeventilator m/kullfilter Bygdøy
<b>KO090228F</b>	Kolonialseksjon 90 cm m/2 skuffer for platetopp m/benkeventilator Bygdøy
<b>KO100224F</b>	Kolonialseksjon 100 cm m/2 skuffer for induksjon/platetopp Bygdøy
<b>KO100226F</b>	Kolonialseksjon 100 cm m/2 skuffer for benkeventilator m/kullfilter Bygdøy
<b>KO100228F</b>	Kolonialseksjon 100 cm m/2 skuffer for platetopp m/benkeventilator Bygdøy

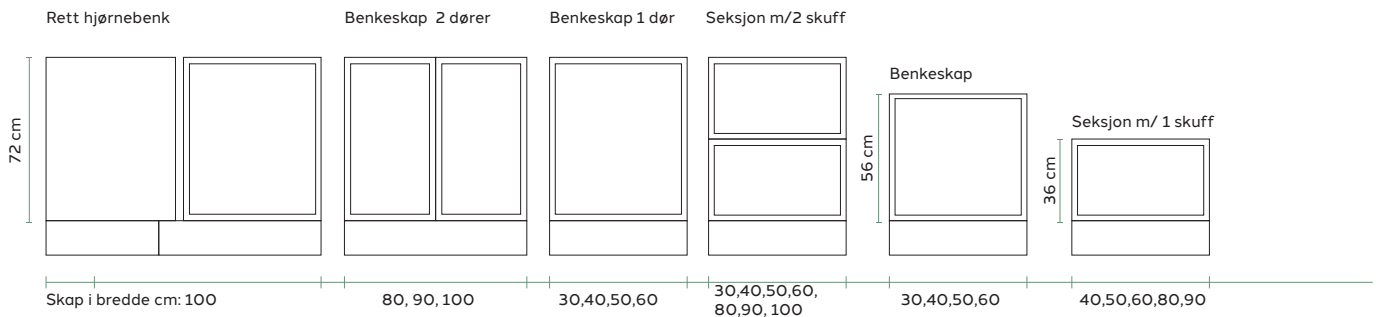

## HJØRNEBENKER

<b>HB100005F</b>	Hjørnebenk 100 × 60 cm m/ 40 cm dør Bygdøy
<b>HB100006F</b>	Hjørnebenk 100 × 60 cm m/ 50 cm dør Bygdøy
<b>HB100007F</b>	Hjørnebenk 100 × 60 cm m/ 60 cm dør Bygdøy
<b>HB100116F</b>	Hjørnebenk 100 × 60 cm m/std.1/2 trådkarusell Bygdøy
<b>HB100616HF</b>	Hjørnebenk 100 × 60 cm (50 cm dør) m/ LeMans fullutsving-karusell m/ rail høyre Bygdøy
<b>HB100616VF</b>	Hjørnebenk 100 × 60 cm (50 cm dør) m/ LeMans fullutsving-karusell m/ rail venstre Bygdøy
<b>HB100617HF</b>	Hjørnebenk 100 × 60 cm (60 cm dør) m/ LeMans fullutsving-karusell m/ rail høyre Bygdøy
<b>HB100617VF</b>	Hjørnebenk 100 × 60 cm (60 cm dør) m/ LeMans fullutsving-karusell m/ rail venstre Bygdøy

## OVERSKAP

<b>OT040001F</b>	Topphengslet overskap 40 cm h: 28 cm, fin. Bygdøy
<b>OT040002F</b>	Topphengslet overskap 40 cm h: 28 cm, laminert Bygdøy
<b>OT040011F</b>	Overskap 40 cm m/topphengslet dør h: 36 cm, finert Bygdøy
<b>OT040012F</b>	Overskap 40 cm m/topphengslet dør h: 36 cm, laminert Bygdøy
<b>OT040015F</b>	Overskap 40 cm m/topphengslet dør h: 36 d: 56,5 cm Bygdøy
<b>OT050001F</b>	Topphengslet overskap 50 cm h: 28 cm, fin. Bygdøy
<b>OT050002F</b>	Topphengslet overskap 50 cm h: 28 cm, laminert Bygdøy
<b>OT050011F</b>	Overskap 50 cm m/topphengslet dør h: 36 cm, finert Bygdøy
<b>OT050012F</b>	Overskap 50 cm m/topphengslet dør h: 36 cm, laminert Bygdøy
<b>OT050015F</b>	Overskap 50 cm m/topphengslet dør h: 36 d: 56,5 cm Bygdøy
<b>OT060001F</b>	Topphengslet overskap 60 cm h: 28 cm, fin. Bygdøy
<b>OT060002F</b>	Topphengslet overskap 60 cm h: 28 cm, laminert Bygdøy
<b>OT060011F</b>	Overskap 60 cm m/topphengslet dør h: 36 cm, finert Bygdøy
<b>OT060012F</b>	Overskap 60 cm m/topphengslet dør h: 36 cm, laminert Bygdøy
<b>OT060015F</b>	Overskap 60 cm m/topphengslet dør h: 36 d: 56,5 cm Bygdøy
<b>OT080001F</b>	Topphengslet overskap 80 cm h: 28 cm, fin. Bygdøy
<b>OT080002F</b>	Topphengslet overskap 80 cm h: 28 cm, laminert Bygdøy
<b>OT080011F</b>	Overskap 80 cm m/topphengslet dør h: 36 cm, finert Bygdøy
<b>OT080012F</b>	Overskap 80 cm m/topphengslet dør h: 36 cm, laminert Bygdøy
<b>OT080015F</b>	Overskap 80 cm m/topphengslet dør h: 36 d: 56,5 cm Bygdøy
<b>OT090001F</b>	Topphengslet overskap 90 cm h: 28 cm, fin. Bygdøy
<b>OT090002F</b>	Topphengslet overskap 90 cm h: 28 cm, laminert Bygdøy
<b>OT090011F</b>	Overskap 90 cm m/topphengslet dør h: 36 cm, finert Bygdøy
<b>OT090012F</b>	Overskap 90 cm m/topphengslet dør h: 36 cm, laminert Bygdøy
<b>OT090015F</b>	Overskap 90 cm m/topphengslet dør h: 36 d: 56,5 cm Bygdøy
<b>OL030002F</b>	Lavt overskap 30 cm m/dør Bygdøy
<b>OL040002F</b>	Lavt overskap 40 cm m/dør Bygdøy
<b>OL050002F</b>	Lavt overskap 50 cm m/dør Bygdøy
<b>OL060002F</b>	Lavt overskap 60 cm m/dør Bygdøy
<b>OL060010F</b>	Lavt overskap 60 cm m/2 dører Bygdøy
<b>OL100002F</b>	Lavt overskap 100 cm m/2 dører Bygdøy
<b>OL060044F</b>	Rett hjørneoversk. 60 cm m/30 cm dør h: 56 cm Bygdøy
<b>OL070044F</b>	Rett hjørneoversk. 70 cm m/40 cm dør h: 56 cm Bygdøy

## OVERSKAP

<b>OL080002F</b>	Lavt overskap 80 cm m/2 dører Bygdøy
<b>OL080044F</b>	Rett hjørneoversk. 80 cm m/50 cm dør h: 56 cm Bygdøy
<b>OS030002F</b>	Overskap 30 cm m/dør h: 72 cm Bygdøy
<b>OSO40002F</b>	Overskap 40 cm m/dør h: 72 cm Bygdøy
<b>OSO50002F</b>	Overskap 50 cm m/dør h: 72 cm Bygdøy
<b>OSO60002F</b>	Overskap 60 cm m/dør h: 72 cm Bygdøy
<b>OSO60003F</b>	Overskap 60 cm m/2 dører h: 72 cm Bygdøy
<b>OS080002F</b>	Overskap 80 cm m/2 dører h: 72 cm Bygdøy
<b>OS100002F</b>	Overskap 100 cm m/2 dører h: 72 cm Bygdøy
<b>OSO60040F</b>	Rett hjørneoverskap 60cm m/ dør br. 30cm, h.72cm Bygdøy
<b>OSO70040F</b>	Rett hjørneoverskap 70cm m/ dør br. 30cm, h.72cm Bygdøy
<b>OSO80040F</b>	Rett hjørneoverskap 80cm m/ dør br. 30cm, h.72cm Bygdøy
<b>OSO30402F</b>	Høyt overskap 30 cm m/dør H:91,2 cm Bygdøy
<b>OSO40402F</b>	Høyt overskap 40 cm m/dør H:91,2 cm Bygdøy
<b>OSO45402F</b>	Høyt overskap 45 cm m/dør H:91,2 cm Bygdøy
<b>OSO50402F</b>	Høyt overskap 50 cm m/dør H:91,2 cm Bygdøy
<b>OSO60402F</b>	Høyt overskap 60 cm m/dør H:91,2 cm Bygdøy
<b>OSO60440F</b>	Rett hjørneoverskap 60cm byggemål:65x35cm m/30cm dør H:91,2 cm Bygdøy
<b>OSO70440F</b>	Rett hjørneoverskap 70cm byggemål:75x35cm m/40cm dør H:91,2 cm Bygdøy
<b>OSO80402F</b>	Overskap 80 cm m/2 dører H:91,2 cm Bygdøy
<b>OSO80440F</b>	Rett hjørneoverskap 80cm byggemål:85x35cm m/50cm dør H:91,2 cm Bygdøy
<b>OSO90402F</b>	Overskap 90 cm m/2 dører H:91,2 cm Bygdøy
<b>OS100402F</b>	Overskap 100 cm m/2 dører H:91,2 cm Bygdøy
<b>OSO40702F</b>	Overskap 40cm m/ dør h. 124,9cm Bygdøy
<b>OSO50702F</b>	Overskap 50cm m/ dør h. 124,9cm Bygdøy
<b>OSO60702F</b>	Overskap 60cm m/ dør h. 124,9cm Bygdøy
<b>OSO80702F</b>	Overskap 80cm m/ 2 dører h. 124,9cm Bygdøy
<b>OS100702F</b>	Overskap 100cm m/ 2 dører h. 124,9cm Bygdøy

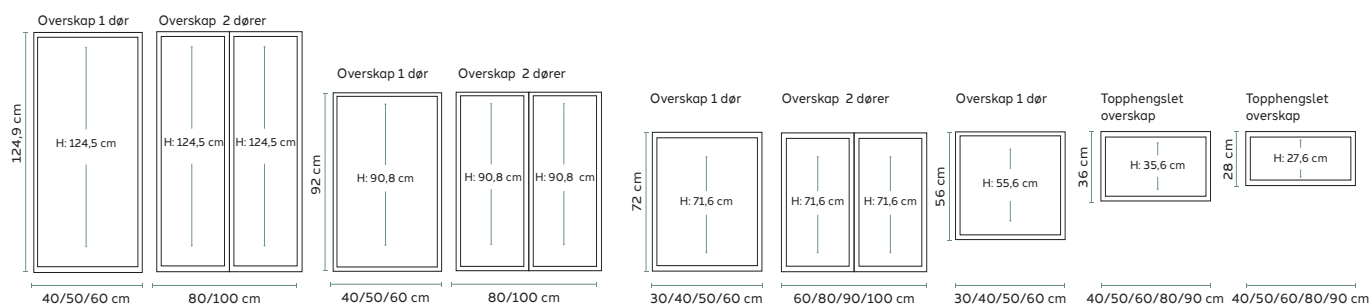

## SKAP OVER KJØL

<b>TS060002F</b>	Skap over kjøll m/lufting i bakkant (h: 36 cm) Bygdøy
<b>TS060003F</b>	Skap over kjøll m/lufting i bakkant (h: 46,6 cm) Bygdøy
<b>TS060004F</b>	Skap over kjøll m/lufting i bakkant (h: 28 cm) Bygdøy
<b>TS060402F</b>	Skap over kjøll m/lufting i bakkant (h: 56 cm) Bygdøy
<b>TS060403F</b>	Skap over kjøll m/lufting i bakkant (h: 72 cm) Bygdøy
<b>TS090405F</b>	Skap over kjøll h: 36 cm b: 90 cm Bygdøy

## VENTILATORSKAP

<b>VT060013F</b>	Ventilatorskap universal (h:56 cm) Bygdøy
<b>VT080013F</b>	Ventilatorskap 80 cm m/2 dører, universal H:56 cm, Bygdøy
<b>VT060072F</b>	Ventilatorskap for Slimline h:72 cm Bygdøy
<b>VT060073F</b>	Ventilatorskap for Slimline m/2 dører h:72 cm Bygdøy
<b>VT060074F</b>	Ventilatorskap for silence mod. h:72 cm Bygdøy
<b>VT060077F</b>	Ventilatorskap for silence mod. m/2 dører h:72 cm Bygdøy
<b>VT080017F</b>	Ventilatorskap 80 cm m/2 dører, universal H:72 cm, Bygdøy
<b>VT060472F</b>	Ventilatorskap 60 cm for Slimline H:91,2 cm Bygdøy
<b>VT060492F</b>	Ventilatorskap 60 cm universal H:91,2 cm Bygdøy
<b>VT080473F</b>	Ventilatorskap 80 cm for Slimline m/2 dør H:91,2 cm Bygdøy
<b>VT080492F</b>	Ventilatorskap 80 cm m/2 dører, universal H:91,2 cm Bygdøy

## HØYSKAP 196,8 BYGDØY

<b>MS040001AF</b>	Høyskap 40 cm m/hyller d: 31,5 cm Bygdøy
<b>MS040001F</b>	Høyskap 40 cm m/hyller Bygdøy
<b>MS040004F</b>	Høyskap 40 cm m/bakker Bygdøy
<b>KS040001F</b>	Kosteskap 40 cm m/slange-utstyrsholder Bygdøy
<b>MS040005F</b>	Høyskap 40 cm m/hyller + 2 skuffer nede Bygdøy
<b>MS040513F</b>	Høyskap 40 cm m/høyskapsuttrekk Bygdøy
<b>MS050001AF</b>	Høyskap 50 cm m/hyller d: 31,5 cm Bygdøy
<b>MS050001F</b>	Høyskap 50 cm m/hyller Bygdøy
<b>MS050004F</b>	Høyskap 50 cm m/bakker Bygdøy
<b>MS050005F</b>	Høyskap 50 cm m/hyller + 2 skuffer nede Bygdøy
<b>MS050514F</b>	Høyskap 50 cm m/dobbelt høyskapsuttrekk Bygdøy
<b>KS050001F</b>	Kosteskap 50 cm m/kosteskapsinnredning Bygdøy
<b>MS060001AF</b>	Høyskap 60 cm m/hyller d: 31,5 cm Bygdøy
<b>MS060001F</b>	Høyskap 60 cm m/hyller Bygdøy
<b>MS060004F</b>	Høyskap 60 cm m/bakker Bygdøy
<b>MS060023F</b>	Høyskap 60 cm m/dørrinnredning og hyller Bygdøy
<b>MS060513F</b>	Høyskap 60 cm m/dobbelt høyskapsuttrekk Bygdøy
<b>KS060001F</b>	Kosteskap 60 cm m/kosteskapsinnredning Bygdøy
<b>MS080001F</b>	Høyskap 80 cm m/hyller, Bygdøy
<b>MS080004F</b>	Høyskap 80 cm m/bakker, Bygdøy
<b>MS080005F</b>	Høyskap 80 cm m/2 skuffer nede, Bygdøy
<b>MS100001F</b>	Høyskap 100 cm m/hyller Bygdøy
<b>MS100004F</b>	Høyskap 100 cm m/bakker Bygdøy
<b>MS100705F</b>	Høyskap 100 cm for hjørne m/hyller og 40 cm dører Bygdøy
<b>MS100706F</b>	Høyskap 100 cm for hjørne m/hyller og 50 cm dører Bygdøy
<b>MS100707F</b>	Høyskap 100 cm for hjørne m/hyller og 60 cm dører Bygdøy
<b>KLO60001F</b>	Høyskap for int.kjøleskap Bygdøy
<b>KLO60011F</b>	Høyskap for kjøl/frys Bygdøy
<b>KLO60011DF</b>	Høyskap for kjøl/frys for door on door Bygdøy (husk foring 5mm)
<b>STO60001F</b>	Stekeovnskap 60 cm m/2 dører Bygdøy
<b>STO60016F</b>	Stek/mikro skap 60 cm (Åp: 60 cm + 46 cm) Bygdøy
<b>STO60204F</b>	Stekeovnskap 60 cm m/2 skuffer nede Bygdøy
<b>STO60206F</b>	Stekeovnskap 60 cm 2 × 60 cm nisje m/35,6 cm skuff i bunn h: 196,8 cm Bygdøy
<b>STO60208F</b>	Stekeovnskap 60 cm 46 cm + 60 cm nisje m/35,6 cm skuff i bunn h: 196,8 cm Bygdøy
<b>HMO60001F</b>	Mikroskap 60 cm m/2dører Bygdøy
<b>HMO60204F</b>	Mikroskap 60 cm m/2 skuffer nede Bygdøy

## HØYSKAP 216 BYGDØY

<b>KS040402F</b>	Kosteskap 40 cm m/slange-utstyrsholder H:216 cm FH: 71,6 cm + 143,6 cm Bygdøy
<b>KS050402F</b>	Kosteskap 50 cm m/kosteskapsinnredning H:216 cm FH: 71,6 cm + 143,6 cm Bygdøy
<b>KS060402F</b>	Kosteskap 60 cmm/kosteskapsinnredning H:216 cm FH: 71,6 cm + 143,6 cm Bygdøy
<b>MS040401F</b>	Høyskap 40 cm m/hyller H:216 cm, Bygdøy
<b>MS040425F</b>	Høyskap 40 cm m/hyller H:216 cm FH: 71,6 cm + 143,6 cm, Bygdøy
<b>MS040407F</b>	Høyskap 40 cm m/hyller + 2 skuffer H:216 cm m/143,6 cm dør i topp Bygdøy
<b>MS040425AF</b>	Høyskap 40 cm m/hyller H:216 cm FH: 71,6 cm + 143,6 cm D:31,5 cm Bygdøy
<b>MS040604F</b>	Høyskap 40 cm m/bakker H:216 cm FH: 71,6 cm + 143,6 cm Bygdøy
<b>MS040615F</b>	Høyskap 40 cm m/høyskapsuttrekk H:216 cm FH: 71,6 cm + 143,6 cm Bygdøy
<b>MS050401F</b>	Høyskap 50 cm m/hyller H:216 cm, Bygdøy
<b>MS050425F</b>	Høyskap 50 cm m/hyller H:216 cm FH: 71,6 cm + 143,6 cm, Bygdøy
<b>MS050407F</b>	Høyskap 50 cm m/hyller + 2 skuffer H:216 cm m/143,6 cm dør i topp Bygdøy
<b>MS050425AF</b>	Høyskap 50 cm m/hyller H:216 cm FH: 71,6 cm + 143,6 cm D:31,5 cm Bygdøy
<b>MS050444F</b>	Høyskap 50cm m/dørrinnredning og hyller H:216 cm FH: 71,6 cm + 143,6 cm Bygdøy
<b>MS050604F</b>	Høyskap 50 cm m/bakker H:216 cm FH: 71,6 cm + 143,6 cm Bygdøy
<b>MS050615F</b>	Høyskap 50cm m/dobbelt høyskapsuttrekk H:216 cm FH: 71,6 cm + 143,6 cm Bygdøy
<b>MS060407F</b>	Høyskap 60 cm m/hyller + 2 skuffer H:216 cm m/143,6 cm dør i topp Bygdøy
<b>MS060425AF</b>	Høyskap 60 cm m/hyller H:216 cm FH: 71,6 cm + 143,6 cm D:31,5 cm Bygdøy
<b>MS060425F</b>	Høyskap 60 cm m/hyller H:216 cm FH: 71,6 cm + 143,6 cm, Bygdøy
<b>MS060444F</b>	Høyskap 60cm m/dørrinnredning og hyller H:216 cm FH: 71,6 cm + 143,6 cm Bygdøy
<b>MS060401F</b>	Høyskap 60 cm m/hyller H:216 cm, Bygdøy
<b>MS060604F</b>	Høyskap 60 cm m/bakker H:216 cm FH: 71,6 cm + 143,6 cm Bygdøy
<b>MS080401F</b>	Høyskap 80 cm m/hyller H:216 cm, Bygdøy
<b>MS080425F</b>	Høyskap 80 cm m/hyller H:216 cm FH: 71,6 cm + 143,6 cm, Bygdøy
<b>MS080407F</b>	Høyskap 80 cm m/hyller + 2 skuffer H:216 cm m/143,6 cm dør i topp Bygdøy
<b>MS080425AF</b>	Høyskap 80 cm m/hyller H:216 cm FH: 71,6 cm + 143,6 cm D:31,5 cm Bygdøy
<b>MS080604F</b>	Høyskap 80 cm m/bakker H:216 cm FH: 71,6 cm + 143,6 cm Bygdøy
<b>MS100401F</b>	Høyskap 100 cm m/hyller H:216 cm, Bygdøy
<b>MS100425F</b>	Høyskap 100 cm m/hyller H:216 cm FH: 71,6 cm + 143,6 cm, Bygdøy
<b>MS100407F</b>	Høyskap 100 cm m/hyller + 2 skuffer H:216 cm m/143,6 cm dør i topp Bygdøy
<b>MS100425AF</b>	Høyskap 100 cm m/hyller H:216 cm FH: 71,6 cm + 143,6 cm D:31,5 cm Bygdøy
<b>MS100604F</b>	Høyskap 100 cm m/bakker H:216 cm FH: 71,6 cm + 143,6 cm Bygdøy
<b>MS100905F</b>	Høyskap 100 cm for hjørne H:216 cm m/hyller og 40 cm dører, 143,6 cm dør i topp Bygdøy
<b>MS100906F</b>	Høyskap 100 cm for hjørne H:216 cm m/hyller og 50 cm dører, 143,6 cm dør i topp Bygdøy
<b>MS100907F</b>	Høyskap 100 cm for hjørne H:216 cm m/hyller og 60 cm dører, 143,6 cm dør i topp Bygdøy
<b>KLO60411DF</b>	Høyskap for kjøl/frys for door on door H:216 cm Bygdøy

## HØYSKAP 216 BYGDØY

<b>KLO60411F</b>	Høyskap for kjøl/frys H:216 cm Bygdøy
<b>KLO60412DF</b>	Høyskap for kjøl/frys H:216 cm FH: 71,6 cm + 143,6 cm door on door Bygdøy
<b>KLO60412F</b>	Høyskap for kjøl/frys H:216 cm FH: 71,6 cm + 143,6 cm Bygdøy
<b>STO60401F</b>	Stekeovnskap 60 cm m/2 dører H:216 cm Bygdøy
<b>STO60409F</b>	Stekeovnskap 60 cm H:216 cm m/2 dører 55,6 cm i bunn Bygdøy
<b>STO60410F</b>	Stekeovnskap 60 cm H:216 cm m/dør og skuff i bunn FH: 55,6 cm Bygdøy
<b>STO60411F</b>	Stek/mikroskap 60 cm H:216 cm Bygdøy
<b>STO60415F</b>	Høyskap 60 cm H:216 cm(Åp:60 cm + 46 cm) m/dør 71,6 cm i bunn og 37,6 cm i topp Bygdøy
<b>STO60416F</b>	Høyskap 60 cm H:216 cm(Åp:60 cm + 46 cm) m/skuff 71,6 cm i bunn og dør 37,6 cm i topp Bygdøy
<b>STO60417F</b>	Stekeovnskap 60 cm H:216 cm m/dør og skuff i bunn FH: 71,6 cm Bygdøy
<b>STO60421F</b>	Høyskap 60 cm H:216 cm(Åp:60 cm + 46 cm) m/2 skuffer 35,6 cm i bunn og 37,6 cm i topp Bygdøy
<b>STO60423F</b>	Høyskap 60 cm H:216 cm(Åp:60 cm + 46 cm) m/dør og skuff i bunn FH: 55,6 cm Bygdøy
<b>STO60604F</b>	Stekeovnskap 60 cm m/2 skuffer H:216 cm Bygdøy
<b>STO60606F</b>	Stekeovnskap 60 cm 2 x 60 cm nisje m/35,6 cm skuff i bunn H:216 cm Bygdøy
<b>STO60608F</b>	Stekeovnskap 60 cm 46 cm + 60 cm nisje m/35,6 cm skuff i bunn H:216 cm Bygdøy
<b>DSO60406F</b>	Dørpakke for spisskammer (H:239 cm) Bygdøy

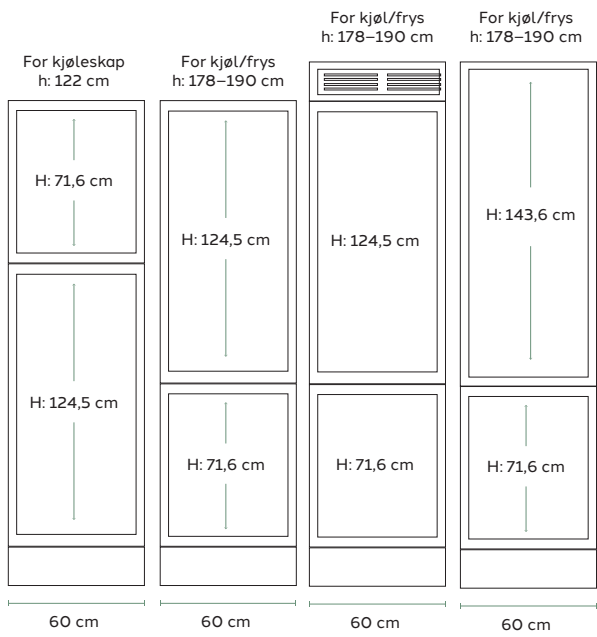



## BYGDØY BAD

Tilbys i skuffeseksjoner i badesortiment — Det bestilles i samme artikkelnummer som er i Strai Bad.

# TROLLSTIGEN

Trollstigen er en modell med koder kun beregnet for denne modellen.

Denne modellen har ingen muligheter for ombygginger.

- Frontene leveres ferdig beiset fra leverandør og tilbehør og finerte deler vil ha noe avvik på struktur og overflate i fargen.

## OPPVASKSKAP



H: 323

H: 390

**OB060940T** Oppvaskskap 60 cm m/hel front og kildesortering (skuff d: 45 cm) Trollstigen

**OB080940T** Oppvaskskap 80 cm m/hel front og kildesortering (skuff d: 45 cm) Trollstigen

## SKUFFESEKSJONER



H: 127

H: 258

H: 323

**KO030201T** Kolonialeksjon 30 cm m/3 skuffer,Trollstigen

**KO040201T** Kolonialeksjon 40 cm m/3 skuffer Trollstigen

**KO050201T** Kolonialeksjon 50 cm m/3 skuffer Trollstigen

**KO060201T** Kolonialeksjon 60 cm m/3 skuffer Trollstigen

**KO080201T** Kolonialeksjon 80 cm m/3 skuffer Trollstigen

**KO090201T** Kolonialeksjon 90 cm m/3 skuffer Trollstigen

## SKUFFESEKSJONER DYBDE 35 CM



**KO030201TX** Kolonialeksjon 30 cm m/3 skuffer Trollstigen (d: 35 cm)

**KO040201TX** Kolonialeksjon 40 cm m/3 skuffer Trollstigen (d: 35 cm)

**KO050201TX** Kolonialeksjon 50 cm m/3 skuffer Trollstigen (d: 35 cm)

**KO060201TX** Kolonialeksjon 60 cm m/3 skuffer Trollstigen (d: 35 cm)

**KO080201TX** Kolonialeksjon 80 cm m/3 skuffer Trollstigen (d: 35 cm)

**KO090201TX** Kolonialeksjon 90 cm m/3 skuffer Trollstigen (d: 35 cm)

## SKUFFESEKSJONER HØYDE 32,7 CM

**BLO30205T** Skuffeseksjon 30 cm m/1 skuff, h: 32,7 cm Trollstigen

**BLO40205T** Skuffeseksjon 40 cm m/1 skuff, h: 32,7 cm Trollstigen

**BLO50205T** Skuffeseksjon 50 cm m/1 skuff, h: 32,7 cm Trollstigen

**BLO60205T** Skuffeseksjon 60 cm m/1 skuff, h: 32,7 cm Trollstigen

**BLO80205T** Skuffeseksjon 80 cm m/1 skuff, h: 32,7 cm Trollstigen

**BLO90205T** Skuffeseksjon 90 cm m/1 skuff, h: 32,7 cm Trollstigen

## XL SKUFFESEKSJONER



H: 127

H: 258

H: 323

<b>XL040201T</b>	Kolonialseksjon 40 cm m/3 XL skuffer Trollstigen
<b>XL050201T</b>	Kolonialseksjon 50 cm m/3 XL skuffer Trollstigen
<b>XL060201T</b>	Kolonialseksjon 60 cm m/3 XL skuffer Trollstigen
<b>XL080201T</b>	Kolonialseksjon 80 cm m/3 XL skuffer Trollstigen
<b>XL090201T</b>	Kolonialseksjon 90 cm m/3 XL skuffer Trollstigen

Alle XL-seksjoner leveres som skrog i dybde 56,5 cm med en løs ramme på 10 cm som ettermonteres.  
Den totale dybden blir 66,5 cm. Leveres ikke med integrert finert side.  
Benytt utenpåliggende dekkside på 87 × 68,7 cm ved fri ende.

## SEKSJONER FOR PLATETOPPER OG VENTILATORER



H: 127

H: 258

H: 323

<b>KO060223T</b>	Kolonialseksjon 60 cm m/2 skuffer og blindfelt for induksjon/ platetopp Trollstigen
<b>KO080223T</b>	Kolonialseksjon 80 cm m/2 skuffer og blindfelt for induksjon/ platetopp Trollstigen
<b>KO090223T</b>	Kolonialseksjon 90 cm m/2 skuffer og blindfelt for induksjon/ platetopp Trollstigen

Leveres med luftegitter for sokkel



H: 127

H: 258

H: 323

<b>KO080225T</b>	Kolonialseksjon 80 cm m/2 skuffer og blindfelt for Bora basic benkeventilator m/kullfilter Trollstigen.
<b>KO090225T</b>	Kolonialseksjon 90 cm m/2 skuffer og blindfelt for Bora basic benkeventilator m/kullfilter Trollstigen.
<b>KO080227T</b>	Kolonialseksjon 80 cm m/2 skuffer og blindfelt for platetopp m/benkeventilator for utluft Trollstigen
<b>KO090227T</b>	Kolonialseksjon 90 cm m/2 skuffer og blindfelt for platetopp m/benkeventilator for utluft Trollstigen.

Leveres med luftegitter for sokkel

## SEKSJONER FOR INNBYGGING AV ELEKTRISKE PRODUKTER



H: 114

<b>DK060004T</b>	Komfyrseksjon 60 cm for induksjontopp Trollstigen ***
------------------	---

\*\*\* Må benyttes v/benkeplater tynnere enn 30 mm.

## FRONT



<b>BD0600720</b>	Dør h: 71,6 × b: 59,6 cm for oppvaskmaskin
------------------	--

# OVERSKAP

## H: 28 CM



H: 276

<b>OT040001</b>	Toppengslet overskap 40 cm h: 28 cm finért
<b>OT050001</b>	Toppengslet overskap 50 cm h: 28 cm finért
<b>OT060001</b>	Toppengslet overskap 60 cm h: 28 cm finért
<b>OT080001</b>	Toppengslet overskap 80 cm h: 28 cm finért
<b>OT090001</b>	Toppengslet overskap 90 cm h: 28 cm finért
<b>OT040002</b>	Toppengslet overskap 40 cm h: 28 cm laminert
<b>OT050002</b>	Toppengslet overskap 50 cm h: 28 cm laminert
<b>OT060002</b>	Toppengslet overskap 60 cm h: 28 cm laminert
<b>OT080002</b>	Toppengslet overskap 80 cm h: 28 cm laminert
<b>OT090002</b>	Toppengslet overskap 90 cm h: 28 cm laminert

*Servodrive kan ikke benyttes*

## H: 36 CM



H: 356

<b>OT040011</b>	Toppengslet overskap 40 cm h: 36 cm finért
<b>OT050011</b>	Toppengslet overskap 50 cm h: 36 cm finért
<b>OT060011</b>	Toppengslet overskap 60 cm h: 36 cm finért
<b>OT080011</b>	Toppengslet overskap 80 cm h: 36 cm finért
<b>OT090011</b>	Toppengslet overskap 90 cm h: 36 cm finért
<b>OT100011</b>	Toppengslet overskap 100 cm h: 36 cm finért
<b>OT040012</b>	Toppengslet overskap 40 cm h: 36 cm laminert
<b>OT050012</b>	Toppengslet overskap 50 cm h: 36 cm laminert
<b>OT060012</b>	Toppengslet overskap 60 cm h: 36 cm laminert
<b>OT080012</b>	Toppengslet overskap 80 cm h: 36 cm laminert
<b>OT090012</b>	Toppengslet overskap 90 cm h: 36 cm laminert
<b>OT100012</b>	Toppengslet overskap 100 cm h: 36 cm laminert

*Servodrive kan ikke benyttes*

## H: 56 CM

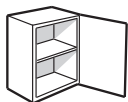

H: 556

<b>OL040002</b>	Lavt overskap 40 cm m/dør
<b>OL050002</b>	Lavt overskap 50 cm m/dør
<b>OL060002</b>	Lavt overskap 60 cm m/dør
<b>OL030002</b>	Lavt overskap 30 cm med dør

Leveres med 1 hylle.

<b>OL060010</b>	Lavt overskap m/2 dører
<b>OL070002</b>	Lavt overskap 70 cm m/2 dører *
<b>OL080002</b>	Lavt overskap 80 cm m/2 dører
<b>OL090002</b>	Lavt overskap 90 cm m/2 dører **
<b>OL100002</b>	Lavt overskap 100 cm m/2 dører

Leveres med 1 hylle. \* 70 cm bredde leveres med 30+40 cm dør.

\*\*90 cm bredde leveres med 40+50 cm dør.

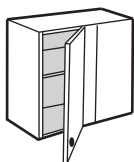

H: 556

<b>OL060044</b>	Rett hjørneoverskap byggemål 65 × 35 cm m/30 cm dør h: 56 cm
<b>OL070044</b>	Rett hjørneoverskap byggemål 75 × 35 cm m/40 cm dør h: 56 cm
<b>OL080044</b>	Rett hjørneoverskap byggemål 85 × 35 cm m/50 cm dør h: 56 cm

**H: 72 CM**



**HS020011** Overskap 20 cm fin. m/1 skuff i eik

**HS020012** Overskap 20 cm fin. m/2 skuffer i eik

*Skuffene er hvitpigmentert*

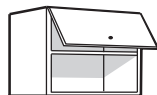

H: 276

**OM060026** Overskap 60 cm for integrert mikrobølgeovn m/ramme

*Foring H: 11,6 cm medfølges.*

Frontmål:

**OS020002** Overskap 20 cm m/dør

**OS030002** Overskap 30 cm m/dør

**OS040002** Overskap 40 cm m/dør

**OS045002** Overskap 45 cm m/dør

**OS050002** Overskap 50 cm m/dør

**OS060002** Overskap 60 cm m/dør

*Leveres med 2 hyller.*

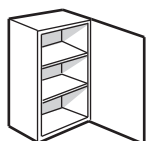

H: 716

**OS060003** Overskap 60 cm m/2 dører

**OS070002** Overskap 70 cm m/2 dører \*

**OS080002** Overskap 80 cm m/2 dører

**OS090002** Overskap 90 cm m/2 dører

**OS100002** Overskap 100 cm m/2 dører

*Leveres med 2 hyller. \* 70 cm. bredde leveres med 30 + 40 cm dør.*

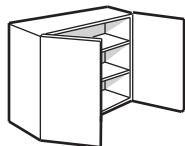

H: 716

**OS060044** Vinkelhjørneoverskap 60 x 60 cm 2 delt dør

*Leveres med 2 hyller.*

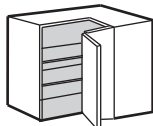

H: 716

**OS060040** Rett hjørneoversk. 60 cm byggemål: 65 x 35 cm h: 72 cm m/30 cm dør

**OS070040** Rett hjørneoversk. 70 cm byggemål: 75 x 35 cm h: 72 cm m/40 cm dør

**OS080040** Rett hjørneoversk. 80 cm byggemål: 85 x 35 cm h: 72 cm m/50 cm dør

*Leveres med 2 hyller.*

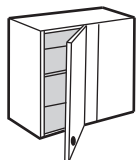

H: 716

**OG040001** Overskap 40 cm m/glassdør

**OG050001** Overskap 50 cm m/glassdør

**OG040051** Overskap 40 cm finért m/glassdør

**OG050051** Overskap 50 cm finért m/glassdør

*Leveres med 2 hyller.*



H: 716

## overskap

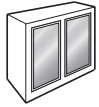

Frontmål:	<b>SG040001</b>	<b>Overskap 40 cm m/glassdør uten sprosser</b>
H: 716	<b>SG050001</b>	<b>Overskap 50 cm m/glassdør uten sprosser</b>
	<b>SG040051</b>	<b>Overskap 40 cm finért m/glassdør uten sprosser</b>
	<b>SG050051</b>	<b>Overskap 50 cm finért m/glassdør uten sprosser</b>

Leveres med 2 hyller.

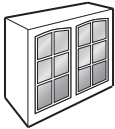

H: 716	<b>OG080001</b>	Overskap 80 cm m/2 glassdører
	<b>OG100001</b>	Overskap 100 cm m/2 glassdører
	<b>OG080051</b>	Overskap 80 cm finért m/2 glassdører
	<b>OG100051</b>	Overskap 100 cm finért m/2 glassdører

Leveres med 2 hyller.

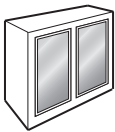

H: 716	<b>SG080001</b>	Overskap 80 cm m/2 glassdører uten sprosser
	<b>SG100001</b>	Overskap 100 cm m/2 glassdører uten sprosser
	<b>SG080051</b>	Overskap 80 cm finért m/2 glassdører uten sprosser
	<b>SG100051</b>	Overskap 100 cm finért m/2 glassdører uten sprosser

Leveres med 2 hyller.

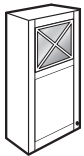

H: 716	<b>XS040001</b>	Overskap 40 cm m/glassdør og X-spross
	<b>XS040051</b>	Overskap 40 cm finért m/glassdør og X-spross

1 hylle. Glass i nederste fylling kan bestilles mot tillegg.



H: 716	<b>XS080001</b>	Overskap 80 cm m/2 glassdører og X-spross
	<b>XS080051</b>	Overskap 80 cm finért m/2 glassdører og X-spross

1 hylle. Glass i nederste fylling kan bestilles mot tillegg.

overskap

H: 91,2 CM



**HS020411** Overskap 20 cm fin. m/1 skuff i eik h: 91,2 cm

**HS020412** Overskap 20 cm fin. m/2 skuffer i eik h: 91,2 cm

Skuffene er hvitpigmentert.



H: 462

**OM060426** Høyt overskap 60 cm for integrert mikrobølgeovn m/ramme

For rammehøyde: 37 cm + foring. 1 hylle.

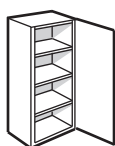

H: 908

**OS030402** Overskap 30 cm m/dør h: 91,2 cm

**OS040402** Overskap 40 cm m/dør h: 91,2 cm

**OS045402** Overskap 45 cm m/dør h: 91,2 cm

**OS050402** Overskap 50 cm m/dør h: 91,2 cm

**OS060402** Overskap 60 cm m/dør h: 91,2 cm

Leveres med 3 hyller.



H: 908

**OS060403** Overskap 60 cm m/2 dører h: 91,2 cm

**OS070402** Overskap 70 cm m/2 dører h: 91,2 cm\*

**OS080402** Overskap 80 cm m/2 dører h: 91,2 cm

**OS090402** Overskap 90 cm m/2 dører h: 91,2 cm

**OS100402** Høyt overskap 100 cm m/2 dører

Leveres med 3 hyller. \* 70 cm bredde leveres med 30 + 40 cm dør.

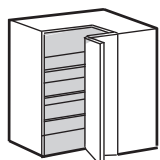

H: 908

**OS060444** Vinkelhjørneoverskap 60 × 60 cm 2 delt dør h: 91,2 cm

Leveres med 3 hyller.

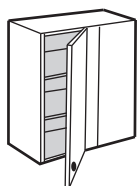

H: 908

**OS060440** Rett hjørneoverskap 60 cm byggemål: 65 × 35 cm m/30 cm dør h: 91,2 cm

**OS070440** Rett hjørneoverskap 70 cm byggemål: 75 × 35 cm m/40 cm dør h: 91,2 cm

**OS080440** Rett hjørneoverskap 80 cm byggemål: 85 × 35 cm m/50 cm dør h: 91,2 cm

Leveres med 3 hyller.

## overskap



H: 908

- OG040401** Overskap 40 cm m/glassdør h: 91,2 cm
- OG050401** Overskap 50 cm m/glassdør h: 91,2 cm
- OG040451** Overskap 40 cm finert m/glassdør h: 91,2 cm
- OG050451** Overskap 50 cm finert m/glassdør h: 91,2 cm

*Leveres med 3 hyller.*

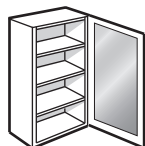

H: 908

- SG040401** Overskap 40 cm m/glassdør uten sprosser h: 91,2 cm
- SG050401** Overskap 50 cm m/glassdør uten sprosser h: 91,2 cm
- SG040451** Overskap 40 cm finert m/glassdør uten sprosser h: 91,2 cm
- SG050451** Overskap 50 cm finert m/glassdør uten sprosser h: 91,2 cm

*Leveres med 3 hyller.*

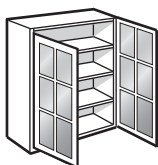

H: 908

- OG080401** Overskap 80 cm m/2 glassdører h: 91,2 cm
- OG100401** Overskap 100 cm m/2 glassdører h: 91,2 cm
- OG080451** Overskap 80 cm finert m/2 glassd. h: 91,2 cm
- OG100451** Overskap 100 cm finert m/2 glassd. h: 91,2 cm

*Leveres med 3 hyller.*

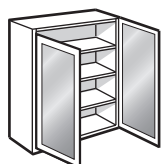

H: 908

- SG080401** Overskap 80 cm m/2 glassdører uten sprosser h: 91,2 cm
- SG100401** Overskap 100 cm m/2 glassdører uten sprosser h: 91,2 cm
- SG080451** Overskap 80 cm finert m/2 glassdører uten sprosser h: 91,2 cm
- SG100451** Overskap 100 cm finert m/2 glassdører uten sprosser h: 91,2 cm

*Leveres med 3 hyller.*

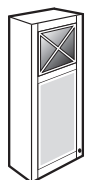

H: 908

- XS040401** Overskap 40 cm m/glassdør og X-spross h: 91,2 cm
- XS040451** Overskap 40 cm finert m/glassdør og X-spross h: 91,2 cm

*Leveres med 2 hyller. Glass i nederste fylling kan bestilles mot tillegg.*

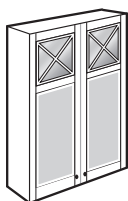

H: 908

- XS080401** Overskap 80 cm m/2 glassdører og X-spross h: 91,2 cm
- XS080451** Overskap 80 cm finert m/2 glassdører og X-spross h: 91,2 cm

*Leveres med 2 hyller.  
Glass i nederste fylling kan bestilles mot tillegg.*

H: 124,9 CM

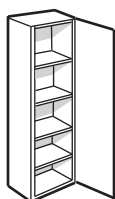

H: 1245

**OS040702** Ekstra høyt overskap 40 cm m/dør

**OS050702** Ekstra høyt overskap 50 cm m/dør

**OS060702** Ekstra høyt overskap 60 cm m/dør

Leveres med 4 hyller.

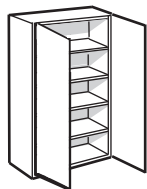

H: 1245

**OS080702** Ekstra høyt overskap 80 cm m/2 dører

**OS100702** Ekstra høyt overskap 100 cm m/2 dører

Leveres med 4 hyller.

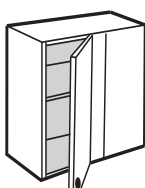

H: 1245

**OS070740** Rett hjørneoversk. 70 cm m/ 40 cm dør , byggemål 75 × 35xm

**OS080740** Rett hjørneoversk.80 cm m/50 cm dør, byggemål 85 × 35xm

Leveres med 4 hyller.

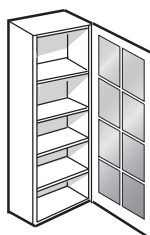

H: 1245

**OG040701** Ekstra høyt overskap 40 cm m/glassdør

**OG040751** Ekstra høyt overskap 40 cm finært m/glassdør

**OG050701** Ekstra høyt overskap 50 cm m/glassdør

**OG050751** Ekstra høyt overskap 50 cm finært m/glassdør

Leveres med 4 hyller.

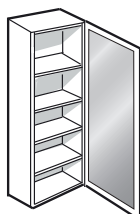

H: 1245

**SG040701** Ekstra høyt overskap 40 cm m/glassdør u/spross

**SG040751** Ekstra høyt overskap 40 cm finert m/glassdør u/spross

**SG050701** Ekstra høyt overskap 50 cm m/glassdør u/spross

**SG050751** Ekstra høyt overskap 50 cm finert m/glassdør u/spross

Leveres med 4 hyller.

**H: 124,9 CM**

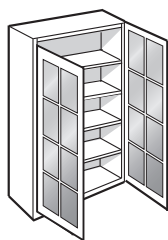

Frontmål:	<b>OG080701</b>	Ekstra høyt overskap 80 cm m/2 glassdører
	<b>OG080751</b>	Ekstra høyt overskap 80 cm finért m/2 glassdører
H: 1245	<b>OG100701</b>	Ekstra høyt overskap 100 cm m/2 glassdører
	<b>OG100751</b>	Ekstra høyt overskap 100 cm finért m/2 glassdører

Leveres med 4 hyller.

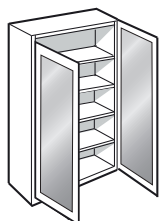

	<b>SG080701</b>	Ekstra høyt overskap 80 cm m/2 glassdør u/sprosser
	<b>SG080751</b>	Ekstra høyt overskap 80 cm finert m/2 glassdør u/spross
H: 1245	<b>SG100701</b>	Ekstra høyt overskap 100 cm m/2 glassdør u/spross
	<b>SG100751</b>	Ekstra høyt overskap 100 cm finert m/2 glassdør u/spross

Leveres med 4 hyller.

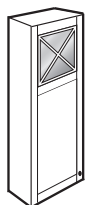

	<b>XS040701</b>	Ekstra høyt overskap 40 cm m/glassdør og X-spross
	<b>XS040751</b>	Ekstra høyt overskap 40 cm finért m/glassdør og X-spross

H: 1245  
Leveres med 3 hyller.  
Glass i nederste fylling kan bestilles mot tillegg.

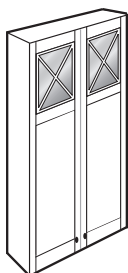

	<b>XS080701</b>	Ekstra høyt overskap 80 cm m/2 glassdører og X-spross
	<b>XS080751</b>	Ekstra høyt overskap 80 cm finért m/2 glassdører og X-spross

H: 1245  
Leveres med 3 hyller.  
Glass i nederste fylling kan bestilles mot tillegg.

**DYBDE: 56,5 CM**

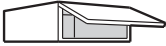
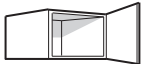
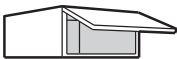
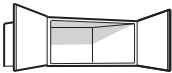
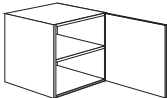
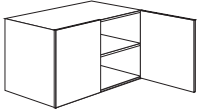
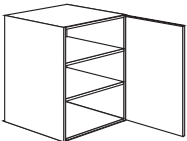
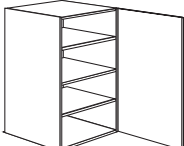
	Frontmål:	<b>G0040004</b>	Topphengslet overskap 40 cm Dybde 56,5 cm (h: 28 cm)
	H: 276	<b>G0050004</b>	Topphengslet overskap 50 cm Dybde 56,5 cm (h: 28 cm)
		<b>G0060004</b>	Topphengslet overskap 60 cm Dybde 56,5 cm (h: 28 cm)
		<b>G0080004</b>	Topphengslet overskap 80 cm Dybde 56,5 cm (h: 28 cm)
	H: 365	<b>G0040001</b>	Overskap 40 cm Dybde 56,5 cm (h: 36 cm)
		<b>G0050001</b>	Overskap 50 cm Dybde 56,5 cm (h: 36 cm)
		<b>G0060001</b>	Overskap 60 cm Dybde 56,5 cm (h: 36 cm)
	H: 356	<b>OT040015</b>	Overskap 40 cm m/topphengslet dør, h: 36 cm
		<b>OT050015</b>	Overskap 50 cm m/topphengslet dør, h: 36 cm
		<b>OT060015</b>	Overskap 60 cm m/topphengslet dør, h: 36 cm
		<b>OT080015</b>	Overskap 80 cm m/topphengslet dør, h: 36 cm
		<b>OT090015</b>	Overskap 90 cm m/topphengslet dør, h: 36 cm
		<b>OT100015</b>	Overskap 100 cm m/topphengslet dør, h: 36 cm
	H: 356	<b>G0080001</b>	Overskap 80 cm Dybde 56,5 cm (h: 36 cm)
		<b>G0100001</b>	Overskap 100 cm Dybde 56,5 cm (h: 36 cm)
	H: 556	<b>G0040002</b>	Overskap 40 cm Dybde 56,5 cm (h: 56 cm)
		<b>G0050002</b>	Overskap 50 cm Dybde 56,5 cm (h: 56 cm)
		<b>G0060002</b>	Overskap 60 cm Dybde 56,5 cm (h: 56 cm)
	H: 556	<b>G0080002</b>	Overskap 80 cm med to dører Dybde 56,5 cm (h: 56 cm)
		<b>G0100002</b>	Overskap 100 cm med to dører Dybde 56,5 cm (h: 56 cm)
	H: 716	<b>G0040003</b>	Overskap 40 cm Dybde 56,5 cm (h: 72 cm)
		<b>G0050003</b>	Overskap 50 cm Dybde 56,5 cm (h: 72 cm)
		<b>G0060003</b>	Overskap 60 cm Dybde 56,5 cm (h: 72 cm)
	H: 908	<b>G0060005</b>	Overskap 60 cm Dybde 56,5 cm (h: 91,2 cm) <i>Overskap i dybde 56,5 cm er beregnet for å montere over høyskap.</i>

# SKAP OVER KJØL

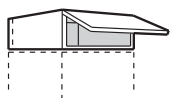

**TS060001** Skap over kjøll m/lufting i bakkant (h: 24 cm)

**TS060004** Skap over kjøll m/lufting i bakkant (h: 28 cm)

**TS060002** Skap over kjøll m/lufting i bakkant (h: 36 cm)

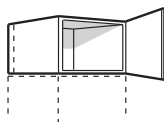

**TS060003** Skap over kjøll m/lufting i bakkant (h: 46,6 cm)

*Leveres med 1 hylle*

**TS060402** Skap over kjøll m/lufting i bakkant (h: 56 cm)

*Leveres med 1 hylle*

**TS060403** Skap over kjøll m/lufting i bakkant (h: 72 cm)

*Leveres med 2 hyller*



**TS100004** Skap over amerikansk kjøleskap h: 24 cm b: 100 cm, finert

**TS100405** Skap over amerikansk kjøleskap h: 36,0 cm b: 100 cm, finert

**TS090405** Skap over amerikansk kjøleskap h: 36,0 cm b: 90 cm

*Kan benyttes til bredere kjøleskap med å legge inn foring mellom skap og dekkside.*

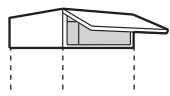

**TS100404** Skap over amerikansk kjøleskap h: 36,0 cm b: 100 cm, finert

*Leveres ikke i Lyngen, Senja eller farget Røst.*

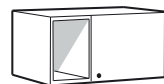

# VENTILATORSKAP

## UNIVERSAL

Leveres med flyttbar hylle/r og bunn. Må tilpasses for ventilator. Standard plassering hengsle.

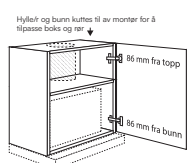

Frontmål

H: 556

**VT060013** Ventilatorskap universal (h: 56 cm)

Leveres med 1 flyttbar hylle

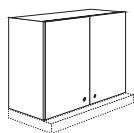

H: 556

**VT080013** Ventilatorskap 80 cm m/2 dører, universal H:56 cm

Leveres med 1 flyttbar hylle

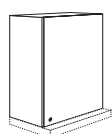

H: 716

**VT060413** Høyt ventilatorskap universal H: 72 cm

Leveres med 2 flyttbare hyller



H: 716

**VT080017** Ventilatorskap 80 cm m/2 dører, universal H:72 cm

Leveres med 2 flyttbare hyller

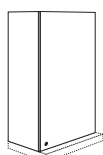

H: 908

**VT060492** Ventilatorskap 60 cm universal H:91,2 cm

Leveres med 3 flyttbare hyller

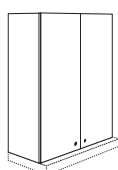

H: 908

**VT080492** Ventilatorskap 80 cm m/2 dører, universal H:91,2 cm

Leveres med 3 flyttbare hyller

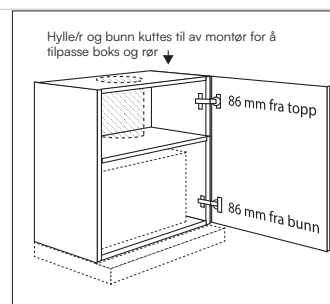

Universal leveres som et standard overskap og må tilpasses ventilator på plass.

## SLIMLINE

Leveres med flyttbar hylle/r uten bunn med stålblekk. Nederste hengsle heves 246 mm fra bunn.

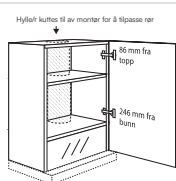

H: 716

**VT060072** Ventilatorskap 60 cm for Slimline (h: 72 cm)

Leveres med 2 flyttbare hyller.

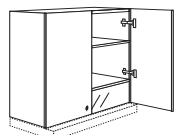

H: 716

**VT080073** Ventilatorskap 80 cm for Slimline m/2 dører h: 72 cm

Leveres med 2 flyttbare hyller.

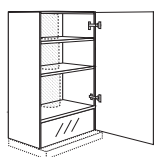

H: 908

**VT060472** Høyt ventilatorskap for Slimline h: 91,2 cm

Leveres med 3 flyttbare hyller.

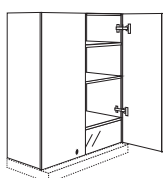

H: 908

**VT080473** Ventilatorskap 80 cm for Slimline m/2 dører h: 91,2 cm

Leveres med 3 flyttbare hyller.

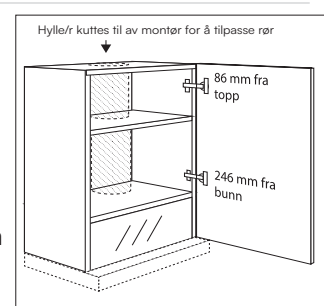

Slim leveres med stålblekk nede (som på illustrasjonen).

# VITRINESKAP NED TIL BENK

## FOR KJØKKEN H: 196,8 CM

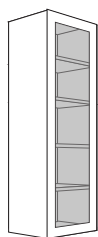

H: 121,4

- UT040085** Vitrineskap 40 cm m/hel glassdør uten sprosser, finert h: 121,8 cm for 30 mm benkeplate
- UT040085L** Vitrineskap 40 cm m/hel glassdør uten sprosser, laminert h: 121,8 cm for 30 mm benkeplate
- UT040087** Vitrineskap 40 cm m/hel glassdør uten sprosser, finert h: 122,8 cm for 20 mm benkeplate
- UT040087L** Vitrineskap 40 cm m/hel glassdør uten sprosser, laminert h: 122,8 cm for 20 mm benkeplate

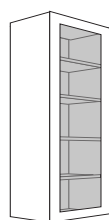

H: 121,4

- UT050085** Vitrineskap 50 cm m/hel glassdør uten sprosser, finert h: 121,8 cm for 30 mm benkeplate
- UT050085L** Vitrineskap 50 cm m/hel glassdør uten sprosser, laminert h: 121,8 cm for 30 mm benkeplate
- UT050087** Vitrineskap 50 cm m/hel glassdør uten sprosser, finert h: 122,8 cm for 20 mm benkeplate
- UT050087L** Vitrineskap 50 cm m/hel glassdør uten sprosser, laminert h: 122,8 cm for 20 mm benkeplate

## FOR KJØKKEN H: 216 CM

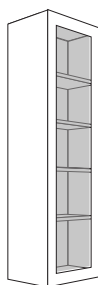

H: 140,6

- UT040485** Vitrineskap 40 cm m/hel glassdør uten sprosser, finert h: 141 cm for 30 mm benkeplate
- UT040485L** Vitrineskap 40 cm m/hel glassdør uten sprosser, laminert h: 141 cm for 30 mm benkeplate
- UT040487** Vitrineskap 40 cm m/hel glassdør uten sprosser, finert h: 142 cm for 20 mm benkeplate
- UT040487L** Vitrineskap 40 cm m/hel glassdør uten sprosser, laminert h: 142 cm for 20 mm benkeplate

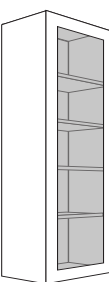

H: 140,6

- UT050485** Vitrineskap 50 cm m/hel glassdør uten sprosser, finert h: 141 cm for 30 mm benkeplate
- UT050485L** Vitrineskap 50 cm m/hel glassdør uten sprosser, laminert h: 141 cm for 30 mm benkeplate
- UT050487** Vitrineskap 50 cm m/hel glassdør uten sprosser, finert h: 142 cm for 20 mm benkeplate
- UT050487L** Vitrineskap 50 cm m/hel glassdør uten sprosser, laminert h: 142 cm for 20 mm benkeplate



## H: 124,9 CM

### Høyskap høyde 124,9 cm med hyller

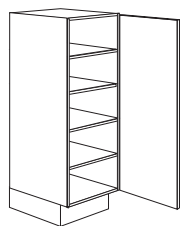

1245

**LH040101** Lavt høyskap 40 cm h: 124,9 cm

**LH050101** Lavt høyskap 50 cm h: 124,9 cm

**LH060101** Lavt høyskap 60 cm h: 124,9 cm

*Skap leveres med 4 hyller*

### Høyskap høyde 124,9 cm med bakker

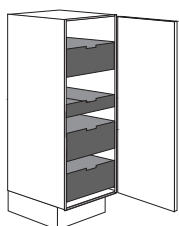

1245

**LH040104** Lavt høyskap 40 cm m/bakker h: 124,9 cm

**LH050104** Lavt høyskap 50 cm m/bakker h: 124,9 cm

**LH060104** Lavt høyskap 60 cm m/bakker h: 124,9 cm

*Skap leveres med 3 bakker h: 19 cm og 1 bakke i h: 9 cm*

### Høyskap høyde 124,9 cm for hvitevarer

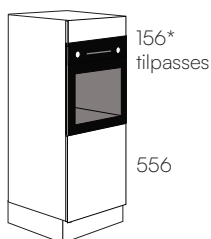

156\*  
tilpasses

556

**LH060308** Lavt høyskap 60 cm, stekovn h: 124,9 cm

**LH060318** Lavt høyskap 60 cm, stekovn h: 124,9 cm/skuff i bunn fh: 55,6 cm

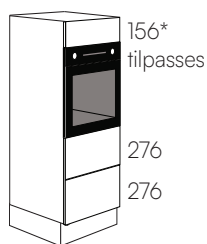

156\*  
tilpasses

276

276

**LH060310** Lavt høyskap 60 cm, stekovn h: 124,9 cm m/2 skuffer

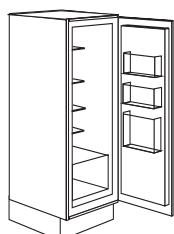

1245

**LH060105** Lavt høyskap 60 cm for int. kjøleskap, h: 124,9 cm

**LH060105D** Lavt høyskap 60 cm for int. kjøleskap door on door, h: 124,9 cm

H: 196,8 cm

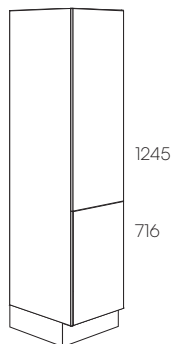

Høyskap høyde 196,8 cm med hyller

**MS040001A** Høyskap 40 cm m/hyller, d: 31,5 cm

**MS050001A** Høyskap 50 cm m/hyller, d: 31,5 cm

**MS060001A** Høyskap 60 cm m/hyller, d: 31,5 cm

**MS040001** Høyskap 40 cm m/hyller

**MS050001** Høyskap 50 cm m/hyller

**MS060001** Høyskap 60 cm m/hyller

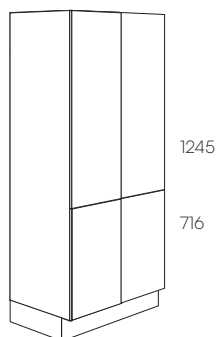

**MS080001A** Høyskap 80 cm m/hyller H:196,8 D:31,5 cm

**MS100001A** Høyskap 100 cm m/hyller H:196,8 D:31,5 cm

**MS080001** Høyskap 80 cm m/hyller

**MS100001** Høyskap 100 cm m/hyller

*Skap leveres med 4 hyller og 1 fast hylle. Høyskap i br. 80 og 100 cm leveres flatpakket*

## Høyskap

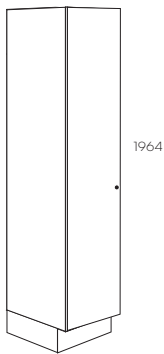

<b>MS040008A</b>	Høyskap 40 cm m/hel dør og hyller H:196,8 D:31,5 cm
<b>MS050008A</b>	Høyskap 50 cm m/hel dør og hyller H:196,8 D:31,5 cm
<b>MS060008A</b>	Høyskap 60 cm m/hel dør og hyller H:196,8 D:31,5 cm
<b>MS040008</b>	Høyskap 40 cm m/hel dør og hyller H:196,8 cm
<b>MS050008</b>	Høyskap 50 cm m/hel dør og hyller H:196,8 cm
<b>MS060008</b>	Høyskap 60 cm m/hel dør og hyller H:196,8 cm

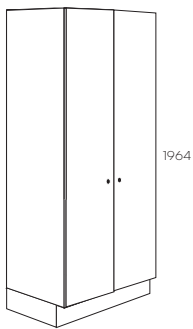

<b>MS080008A</b>	Høyskap 80 cm m/hele dører og hyller H:196,8 D:31,5 cm
<b>MS100008A</b>	Høyskap 100 cm m/hele dører og hyller H:196,8 D:31,5 cm
<b>MS080008</b>	Høyskap 80 cm m/hele dører og hyller H:196,8 cm
<b>MS100008</b>	Høyskap 100 cm m/hele dører og hyller H:196,8 cm

### Høyskap høyde 196,8 cm med skuffer

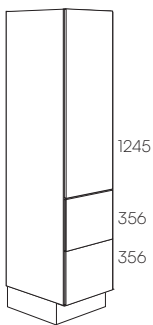

<b>MS040005</b>	Høyskap 40 cm m/hyller + 2 skuffer nede
<b>MS050005</b>	Høyskap 50 cm m/hyller + 2 skuffer nede
<b>MS060005</b>	Høyskap 60 cm m/hyller + 2 skuffer nede

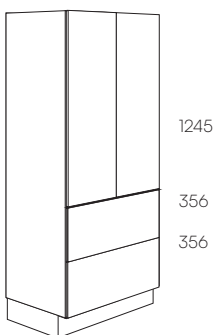

<b>MS080005</b>	Høyskap 80 cm m/hyller + 2 skuffer nede
<b>MS100005</b>	Høyskap 100 cm m/hyller + 2 skuffer nede

## Høyskap

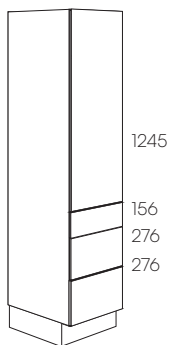

- 
- |                 |   |
|-----------------|---|
| <b>MS040003</b> | Høyskap 40 cm m/hyller + 3 skuffer nede |
| <b>MS050003</b> | Høyskap 50 cm m/hyller + 3 skuffer nede |
| <b>MS060003</b> | Høyskap 60 cm m/hyller + 3 skuffer nede |
- 

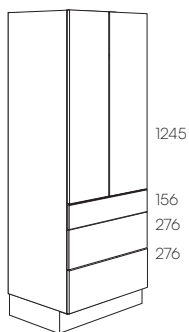

- 
- |                 |   |
|-----------------|---|
| <b>MS080003</b> | Høyskap 80 cm m/hyller + 3 skuffer nede |
|-----------------|---|
- 

*Skap leveres med 3 hyller. Høyskap i br.80 og 100 cm leveres flatpakket*

### Høyskap høyde 196,8 cm med bakker

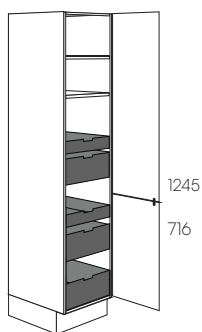

- 
- |                 |                        |
|-----------------|------------------------|
| <b>MS040004</b> | Høyskap 40 cm m/bakker |
| <b>MS050004</b> | Høyskap 50 cm m/bakker |
| <b>MS060004</b> | Høyskap 60 cm m/bakker |
- 

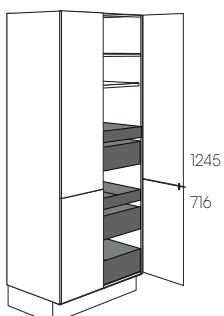

- 
- |                 |                         |
|-----------------|-------------------------|
| <b>MS080004</b> | Høyskap 80 cm m/bakker  |
| <b>MS100004</b> | Høyskap 100 cm m/bakker |
- 

*Skap leveres med 3 bakker h: 19 cm og 2 bakker i h: 9 cm, 1 hylle og 1 låsbar hylle.  
Høyskap i br.80 og 100 cm leveres flatpakket*

## Høyskap

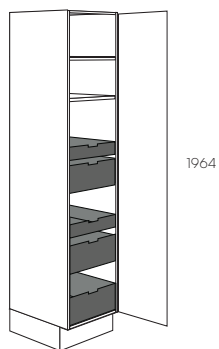

**MS040009** Høyskap 40 cm m/hel dør og bakker H:196,8 cm

**MS050009** Høyskap 50 cm m/hel dør og bakker H:196,8 cm

**MS060009** Høyskap 60 cm m/hel dør og bakker H:196,8 cm

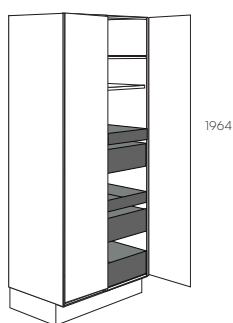

**MS080009** Høyskap 80 cm m/hele dører og bakker H:196,8 cm

**MS100009** Høyskap 100 cm m/hele dører og bakker H:196,8 cm

### Høyskap høyde 196,8 cm med innredning

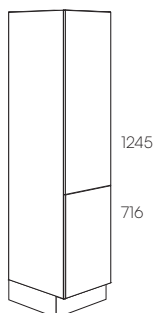

**MS040513** Høyskap 40 cm m/høyskapsuttrekk

**MS050514** Høyskap 50 cm m/dobbelt høyskapsuttrekk

**MS050023** Høyskap 50cm m/dørinnredning og hyller H:196,8 cm

**MS060513** Høyskap 60 cm m/dobbelt høyskapsuttrekk

**MS060023** Høyskap 60 cm m/dørinnredning og hyller\*

\*Leveres m/5 overskapshyller innvendig

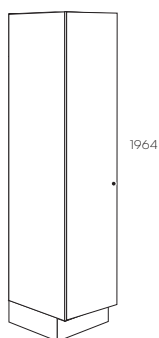

**MS040015** Høyskap 40 cm m/hel dør og høyskapsuttrekk H:196,8 cm

**MS050016** Høyskap 50cm m/hel dør og dobbelt høyskapsuttrekk H:196,8 cm

**MS060016** Høyskap 60cm m/hel dør og dobbelt høyskapsuttrekk H:196,8 cm

**MS060024** Høyskap 60cm m/hel dør,dørinnredning og hyller H:196,8 cm

## Høyskap

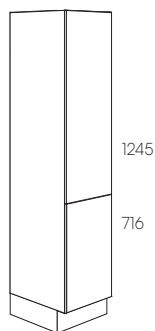

<b>KS040001</b>	Høyskap 40 cm m/slange-utstyrsholder
<b>KS050001</b>	Høyskap 50 cm m/kosteskapsinnredning
<b>KS060001</b>	Høyskap 60 cm m/kosteskapsinnredning

Skap leveres med 1 fast hylle

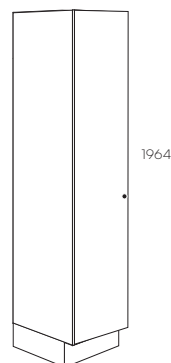

<b>KS040008</b>	Kosteskap 40 cm m/hel dør og slange-utstyrsholder H:196,8 cm
<b>KS050008</b>	Kosteskap 50 cm m/hel dør og kosteskapsinnredning H:196,8 cm
<b>KS060008</b>	Kosteskap 60 cm m/hel dør og kosteskapsinnredning H:196,8 cm

Skap leveres med 1 fast hylle

### Høyskap høyde 196,8 cm for hjørne

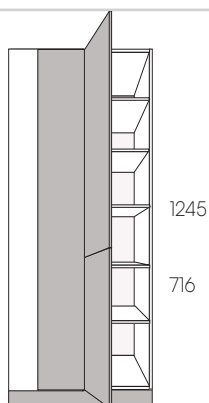

<b>MS100705</b>	Høyskap 100 cm for hjørne m/hyller og 40 cm dører
<b>MS100706</b>	Høyskap 100 cm for hjørne m/hyller og 50 cm dører
<b>MS100707</b>	Høyskap 100 cm for hjørne m/hyller og 60 cm dører

Skap leveres med 4 hyller og 1 fast hylle. Byggemål fra hjørnet:  
100 cm m/dør 40 cm, 110 cm m/dør 50 cm, 120 cm m/dør 60 cm

Se tegning som forklarer innbygningsmål her:

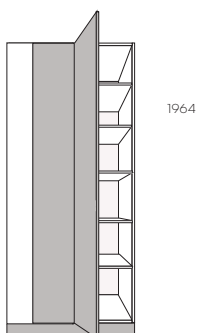

<b>MS100715</b>	Høyskap 100 cm for hjørne m/hel 40 cm dør og hyller H:196,8 cm
<b>MS100716</b>	Høyskap 100 cm for hjørne m/hel 50 cm dør og hyller H:196,8 cm
<b>MS100717</b>	Høyskap 100 cm for hjørne m/hel 60 cm dør og hyller H:196,8 cm

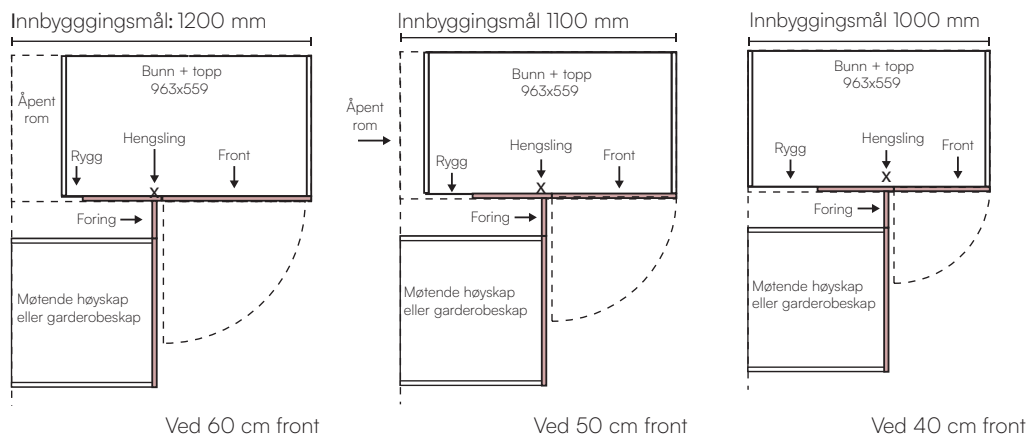

## Høyskap høyde 196,8 cm med glassdører

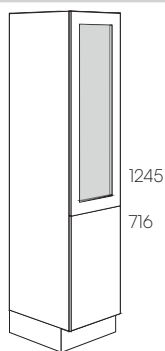

<b>HU040001</b>	Høyskap 40 cm m/dør og glassdør, finert
<b>HU040001L</b>	Høyskap 40 cm m/dør og glassdør, laminert
<b>HU050001</b>	Høyskap 50 cm m/dør og glassdør, finert
<b>HU050001L</b>	Høyskap 50 cm m/dør og glassdør, laminert

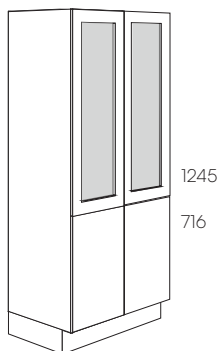

<b>HU080001</b>	Høyskap 80 cm m/2 dører og 2 glassdører, finert
<b>HU080001L</b>	Høyskap 80 cm m/2 dører og 2 glassdører, laminert
<b>HU100001</b>	Høyskap 100 cm m/2 dører og 2 glassdører, finert
<b>HU100001L</b>	Høyskap 80 cm m/2 dører og 2 glassdører, laminert

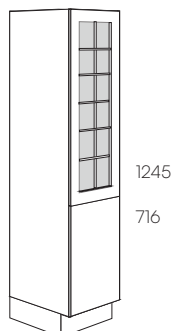

<b>HV040001</b>	Høyskap 40 cm m/dør og sross- glassdør, finert
<b>HV040001L</b>	Høyskap 40 cm m/dør og sross- glassdør, laminert
<b>HV050001</b>	Høyskap 50 cm m/dør og sross- glassdør, finert
<b>HV050001L</b>	Høyskap 50 cm m/dør og sross- glassdør, laminert

## Høyskap

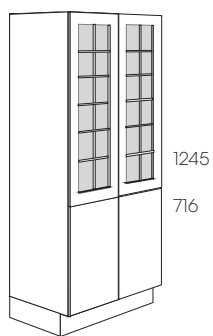

<b>HV080001</b>	Høyskap 80 cm m/2 dører og 2 sross -glassdører, finert
<b>HV080001L</b>	Høyskap 80 cm m/2 dører og 2 sross -glassdører, laminert
<b>HV100001</b>	Høyskap 100 cm m/2 dører og 2 sross -glassdører, finert
<b>HV100001L</b>	Høyskap 100 cm m/2 dører og 2 sross -glassdører, laminert

Skap leveres med 5 hyller og 1 fast hylle. Høyskap i br.80 og 100 cm leveres flatpakket

### Høyskap høyde 196,8 cm med buet fyllingsfront

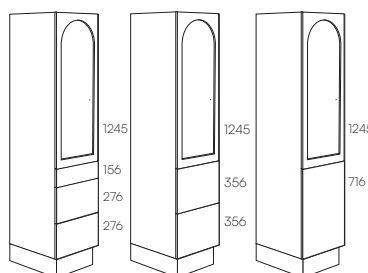

<b>HU050020</b>	Høyskap 50cm m/dør, og dør m/buet fylling H:196,8 cm
<b>HU050021</b>	Høyskap 50cm m/2 skuffer , og dør m/buet fylling H:196,8 cm
<b>HU050022</b>	Høyskap 50cm m/3 (2+1) skuffer , og dør m/buet fylling H:196,8 cm

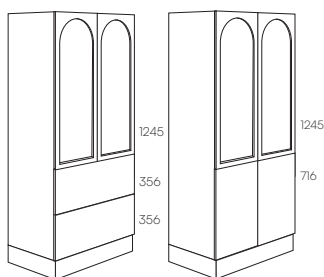

<b>HU100020</b>	Høyskap 100cm m/dører, og dører m/buet fylling H:196,8 cm
<b>HU100021</b>	Høyskap 100cm m/2 skuffer , og dører m/buet fylling H:196,8 cm

### Høyskap høyde 196,8 cm med buet glassdør

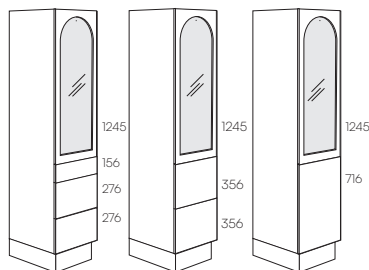

<b>HU050030</b>	Høyskap 50cm m/dør og buet glassdør, finert H:196,8 cm
<b>HU050030L</b>	Høyskap 50cm m/dør og buet glassdør, laminert H:196,8 cm
<b>HU050031</b>	Høyskap 50cm m/2 skuffer og buet glassdør, finert H:196,8 cm
<b>HU050031L</b>	Høyskap 50cm m/2 skuffer og buet glassdør, laminert H:196,8 cm
<b>HU050032</b>	Høyskap 50cm m/3 (2+1) skuffer og buet glassdør, finert H:196,8 cm
<b>HU050032L</b>	Høyskap 50cm m/3 (2+1) skuffer og buet glassdør, laminert H:196,8 cm

## Høyskap

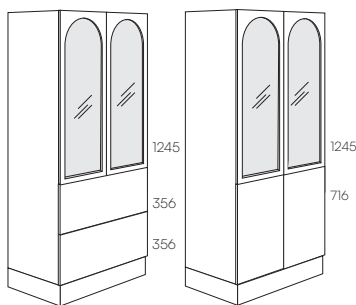

<b>HU100030</b>	Høyskap 100cm m/dører og buet glassdører, finert H:196,8 cm
<b>HU100030L</b>	Høyskap 100cm m/dører og buet glassdører, laminert H:196,8 cm
<b>HU100031</b>	Høyskap 100cm m/2 skuffer og buet glassdører, finert H:196,8 cm
<b>HU100031L</b>	Høyskap 100cm m/2 skuffer og buet glassdører, laminert H:196,8 cm

### Høyskap høyde 196,8 cm for hvitevare med nisje 60 cm

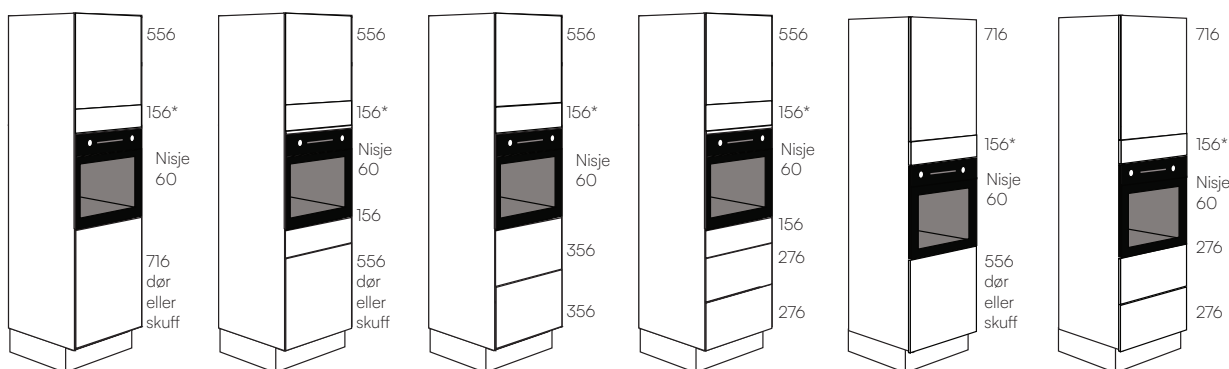

<b>ST060001</b>	Stekeovnskap 60 cm m/2 dører
<b>ST060017</b>	Stekeovnskap 60 cm m/dør og skuff i bunn fh: 71,6 cm
<b>ST060018</b>	Stekeovnskap 60 cm m/dører og skuff h: 15,6 cm
<b>ST060019</b>	Stekeovnskap 60 cm m/dør og skuffer i bunn h: 15,6+55,6 cm
<b>ST060204</b>	Stekeovnskap 60 cm m/2 skuffer nede
<b>ST060203</b>	Stekeovnskap 60 cm m/1+2 skuffer nede
<b>ST060009</b>	Stekeovnskap 60 cm m/2 dører, 55,6 cm i bunn
<b>ST060010</b>	Stekeovnskap 60 cm m/dør og skuff i bunn fh: 55,6 cm
<b>ST060020</b>	Stekeovnskap 60 cm m/dør og 2 skuffer i bunn fh: 27,6 cm

Høyskap høyde 196,8 cm for hvitevarer med nisje 60+60 cm

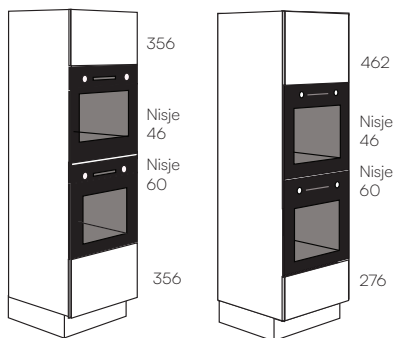

**ST060205** Stekeovnskap 60 cm 2 x 60 cm nisjer m/27,6 cm skuff i bunn

**ST060206** Stekeovnskap 60 cm 2 x 60 cm nisjer m/35,6 cm skuff i bunn

Høyskap for hvitevarer med nisje 60+46 cm

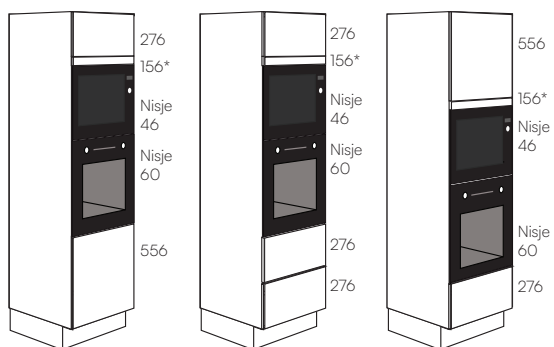

\*Tilpasses

**ST060016** Stek/mikro skap 60 cm m/2 dører

**ST060021** Stek/mikro skap 60 cm m/dør og skuff i bunn fh: 55,6 cm

**ST060213** Stek/mikro skap 60 cm m/2 skuffer i bunn fh: 27,6 cm

**ST060207** Stek/mikro skap 60 cm m/dør og skuff i bunn fh: 27,6 cm

**ST060208**

Stek/mikro skap 60 cm m/dør og skuff i bunn fh: 35,6 cm

**Høyskap høyde 196,8 cm for hvitevarer med nisje 60+46+46 cm**

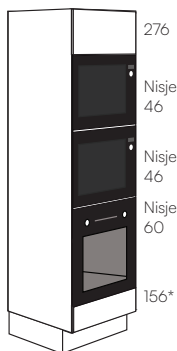

\*Tilpasses

**ST060022**

Høyskap 60 cm for 3 hvitevarer m/dør og skuff i bunn fh: 15,6

**Høyskap høyde 196,8 cm for hvitevarer med nisje 46 cm**

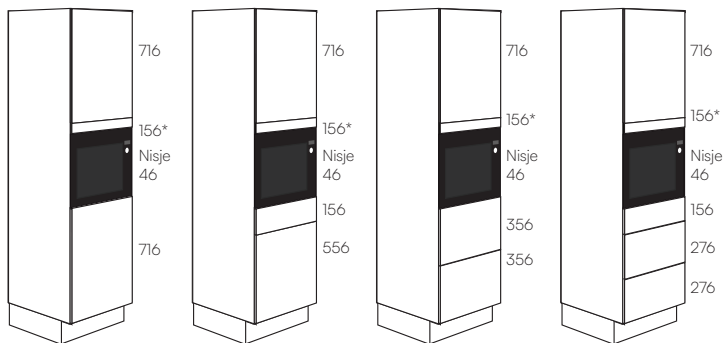

\*Tilpasses

**HM060001**

Mikroskap 60 cm m/2 dører

**HM060017**

Mikroskap 60 cm m/dør og skuff i bunn fh: 71,6 cm

**HM060018**

Mikroskap 60 cm m/dører og 15,6 cm skuff

**HM060019**

Mikroskap 60 cm m/dør og skuffer i bunn fh: 15,6+55,6 cm

**HM060204**

Mikroskap 60 cm m/2 skuffer nede

**HM060203**

Mikroskap 60 cm m/2-1 skuffer nede

## Høyskap høyde 196,8 cm for kjøl-/fryseskap

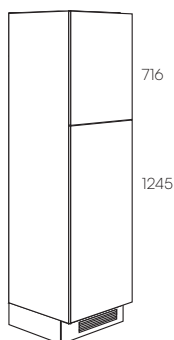

**KLO60001** Høyskap for integrert kjøleskap

**KLO60001D** Høyskap for integrert kjøleskap for door on door

Åpning kjøl h: 122 cm, skap leveres med 1 hylle. Inkl. luftegitter for sokkel. NB! Lufthing i sokkel og ut i topp

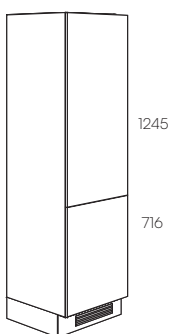

**KLO60011** Høyskap for integrert kjøl/frys

**KLO60011D** Høyskap for integrert kjøl/frys for door on door

Åpning kjøl h: 178 \* 195 cm — hyllen i topp er justerbar for diverse kjøleskaphøyder. Inkl. luftegitter for sokkel. NB! Lufthing i sokkel og ut i topp

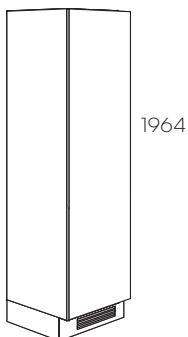

**KLO60006** Høyskap for integrert kjøleskap m/hel dør H:196,8 cm

**KLO60006D** Høyskap for integrert kjøleskap m/hel dør, door on door H:196,8 cm

Åpning kjøl h: 178 \* 195 cm — hyllen i topp er justerbar for diverse kjøleskaphøyder. Inkl. luftegitter for sokkel. NB! Lufthing i sokkel og ut i topp

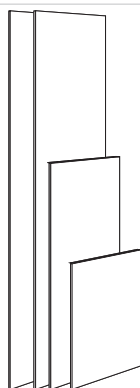

**DS060004** Dørpakke for kjølehjørne (h. 211,8 cm)

**DS060007** Dørpakke for kjølehjørnet, m/hel dør (H:211,8 cm)

DS060004: Består av møbeldør i h: 71,6 og h: 124,5 cm i br. 59,6 cm. 2 deksider i h: 211,8 x d: 60 cm. Total løsning blir 104,3x104,3 cm. Husk løsning krever lufthing i sokkel og 2 stk. luftegitte i topp på denne løsningen.

DS060007: Består av møbeldør i h: 196,4 cm i br. 59,6 cm. 2 deksider i h: 211,8 x d: 60 cm. Total løsning blir 104,3x104,3 cm. Husk løsning krever lufthing i sokkel og 2 stk. luftegitte i topp på denne løsningen.

## Høyskap

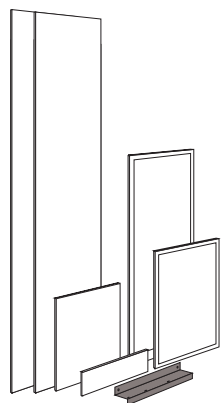

**DS060006** Dørpakke for spisskammer (H:211,8 cm)

**DS060008** Dørpakke for spisskammer m/hel dør (H:211,8 cm)

DS060006 *Inneholder: 2 dekk sider, 1 topp, 2 sokkellister, 1 sokkel front, 2 fronter, 2 Grå hvitevare vinkler med 2 sammen koblings skruer 5,0x15mm. Farge på beslag: Antrasitt. Leveres flatpakket*

DS060008 *Inneholder: 2 dekk sider, 1 topp, 2 sokkellister, 1 sokkel front, 1 front (hel dør), 2 Grå hvitevare vinkler med 2 sammen koblings skruer 5,0x15mm. Farge på beslag: Antrasitt. Leveres flatpakket*

## H: 216 cm

### Høyskap høyde 216 cm med hyller

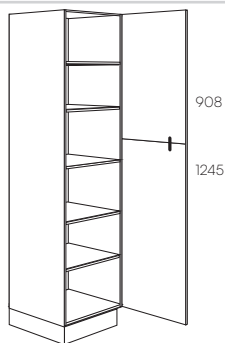

**MS040401** Høyskap 40 cm m/hyller

**MS050401** Høyskap 50 cm m/hyller

**MS060401** Høyskap 60 cm m/hyller

**MS040401A** Høyskap 40 cm m/hyller, d: 31,5 cm

**MS050401A** Høyskap 50 cm m/hyller, d: 31,5 cm

**MS060401A** Høyskap 60 cm m/hyller, d: 31,5 cm

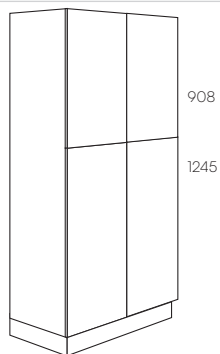

**MS080401** Høyskap 80 cm m/hyller

**MS100401** Høyskap 100 cm m/hyller

**MS080401A** Høyskap 80 cm m/hyller H:216 D:31,5 cm

**MS100401A** Høyskap 100 cm m/hyller H:216 D:31,5 cm

## Høyskap

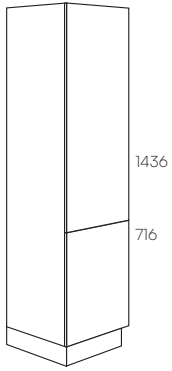

<b>MS040425</b>	Høyskap 40 cm m/hyller fh: 71,6 + 143,6 cm *
<b>MS050425</b>	Høyskap 50 cm m/hyller fh: 71,6 + 143,6 cm *
<b>MS060425</b>	Høyskap 60 cm m/hyller fh: 71,6 + 143,6 cm *
<b>MS040425A</b>	Høyskap 40 cm m/hyller H:216 cm FH: 71,6 cm + 143,6 cm D:31,5 cm
<b>MS050425A</b>	Høyskap 50 cm m/hyller H:216 cm FH: 71,6 cm + 143,6 cm D:31,5 cm
<b>MS060425A</b>	Høyskap 60 cm m/hyller H:216 cm FH: 71,6 cm + 143,6 cm D:31,5 cm

\* Alle høyskap som inneholder front h: 143,6 cm må ha utenpåliggende dekkside.

## Høyskap

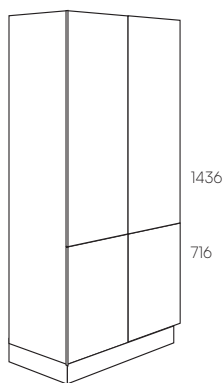

<b>MS080425</b>	Høyskap 80 cm m/hyller fh: 71,6 + 143,6 cm *
<b>MS100425</b>	Høyskap 100 cm m/hyller fh: 71,6 + 143,6 cm *
<b>MS080425A</b>	Høyskap 80 cm m/hyller H:216 cm FH: 71,6 cm + 143,6 cm D:31,5 cm
<b>MS100425A</b>	Høyskap 100 cm m/hyller H:216 cm FH: 71,6 cm + 143,6 cm D:31,5 cm

Høyskap i br.80 og 100 cm leveres flatpakket.

\* Alle høyskap som inneholder front h: 143,6 cm må ha utenpåliggende dekkside.

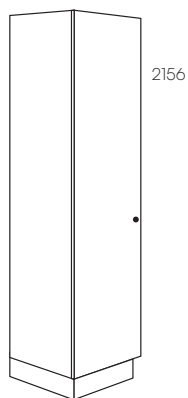

<b>MS040408</b>	Høyskap 40 cm m/hel dør og hyller H:216 cm
<b>MS050408</b>	Høyskap 50 cm m/hel dør og hyller H:216 cm
<b>MS060408</b>	Høyskap 60 cm m/hel dør og hyller H:216 cm
<b>MS040408A</b>	Høyskap 40 cm m/hel dør og hyller H:216 D:31,5 cm
<b>MS050408A</b>	Høyskap 50 cm m/hel dør og hyller H:216 D:31,5 cm
<b>MS060408A</b>	Høyskap 60 cm m/hel dør og hyller H:216 D:31,5 cm

\*Alle høyskap som inneholder front over h: 143,6 cm må ha utenpåliggende dekkside.

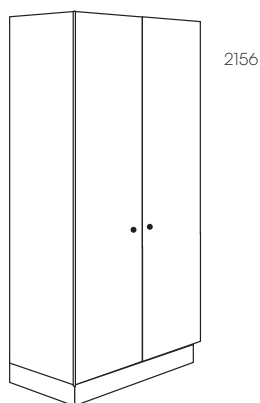

<b>MS080408</b>	Høyskap 80 cm m/hele dører og hyller H:216 cm
<b>MS100408</b>	Høyskap 100 cm m/hele dører og hyller H:216 cm
<b>MS080408A</b>	Høyskap 80 cm m/hele dører og hyller H:216 D:31,5 cm
<b>MS100408A</b>	Høyskap 100 cm m/hele dører og hyller H:216 D:31,5 cm

Høyskap i br.80 og 100 cm leveres flatpakket.

\* Alle høyskap som inneholder front over h: 143,6 cm må ha utenpåliggende dekkside.

Høyskap høyde 216 cm med skuffer

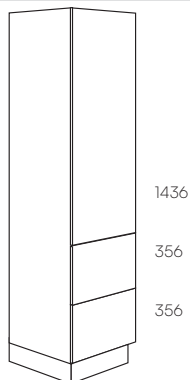

**MS040407** Høyskap 40 cm m/hyller + 2 skuffer nede fh: 143,6 cm i topp \*

**MS050407** Høyskap 50 cm m/hyller + 2 skuffer nede fh: 143,6 cm i topp \*

**MS060407** Høyskap 60 cm m/hyller + 2 skuffer nede fh: 143,6 cm i topp \*

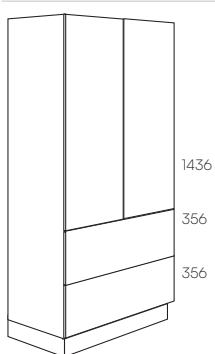

**MS080407** Høyskap 80 cm m/hyller + 2 skuffer nede fh: 143,6 cm i topp \*

**MS100407** Høyskap 100 cm m/hyller + 2 skuffer nede fh: 143,6 cm i topp \*



**MS040406** Høyskap 40 cm m/hyller + 3 skuffer nede fh: 143,6 cm i topp \*

**MS050406** Høyskap 50 cm m/hyller + 3 skuffer nede fh: 143,6 cm i topp \*

**MS060406** Høyskap 60 cm m/hyller + 3 skuffer nede fh: 143,6 cm i topp \*

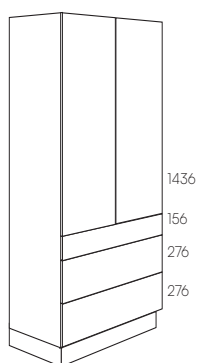

**MS080406** Høyskap 80 cm m/hyller + 3 skuffer nede fh: 143,6 cm i topp \*

Skap leveres med 3 hyller. Høyskap i br.80 cm leveres flatpakket.

\* Alle høyskap som inneholder front h: 143,6 cm må ha utenpåliggende dekkside.

## Høyskap høyde 216 cm med bakker

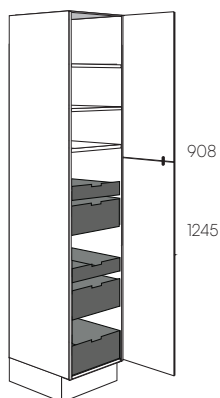

**MS040404** Høyskap 40 cm m/bakker H:216 cm FH: 124,5 cm + 90,8 cm

**MS050404** Høyskap 50 cm m/bakker H:216 cm FH: 124,5 cm + 90,8 cm

**MS060404** Høyskap 60 cm m/bakker H:216 cm FH: 124,5 cm + 90,8 cm

Skap leveres med 3 bakker i h: 19 cm og 2 bakker i h: 9 cm, 2 hyller og 1 fast hylle. (1245 + 908 front)

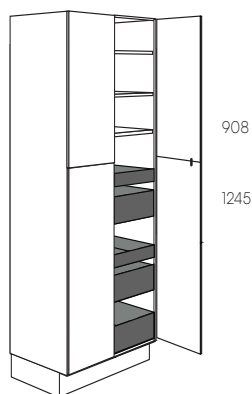

**MS080404** Høyskap 80 cm m/bakker H:216 cm FH: 124,5 cm + 90,8 cm

**MS100404** Høyskap 100 cm m/bakker H:216 cm FH: 124,5 cm + 90,8 cm

Skap leveres med 3 bakker i h: 19 cm og 2 bakker i h: 9 cm, 2 hyller og 1 fast hylle. (1245 + 908 front)

## Høyskap

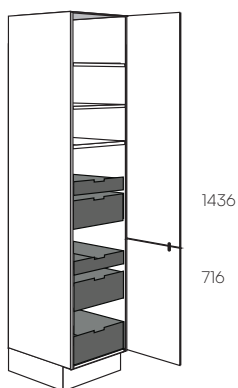

**MS040604** Høyskap 40 cm m/bakker fh: 71,6+143,6 cm \*

**MS050604** Høyskap 50 cm m/bakker fh: 71,6+143,6 cm \*

**MS060604** Høyskap 60 cm m/bakker fh: 71,6+143,6 cm \*

Skap leveres med 3 bakker h: 19 cm og 2 bakker i h: 9 cm, 2 hyller og 1 fast hylle.

\* Alle høyskap som inneholder front h: 143,6 cm må ha utenpåliggende dekkside.

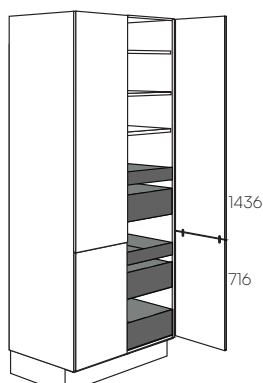

**MS080604** Høyskap 80 cm m/bakker H:216 cm FH: 71,6 cm + 143,6 cm

**MS100604** Høyskap 100 cm m/bakker H:216 cm FH: 71,6 cm + 143,6 cm

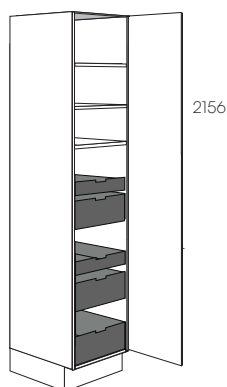

**MS040409** Høyskap 40 cm m/hel dør og bakker H:216 cm

**MS050409** Høyskap 50 cm m/hel dør og bakker H:216 cm

**MS060409** Høyskap 60 cm m/hel dør og bakker H:216 cm

### Høyskap høyde 216 cm med innredning

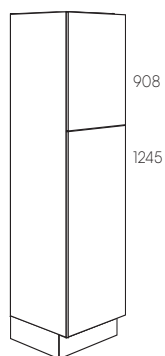

**MS040613** Høyskap 40 cm m/høyskapsuttrekk

**MS050614** Høyskap 50 cm m/dobbelt høyskapsuttrekk

**MS050443** Høyskap 50cm m/dørinnredning og hyller H:216 cm

**MS060614** Høyskap 60 cm m/dobbelt høyskapsuttrekk

**MS060443** Høyskap 60 cm m/dørinnredning og hyller\*

\*Leveres m/5 overskapsHYLLER innvendig

## Høyskap

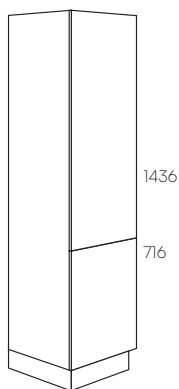

<b>MSO40615</b>	Høyskap 40 cm m/høyskapsuttrekk fh: 71,6+143,6 cm
<b>MSO50615</b>	Høyskap 50 cm m/dobbelt høyskapsuttrekk fh: 71,6 + 143,6 cm
<b>MSO50444</b>	Høyskap 50cm m/dørrinnredning og hyller H:216 cm FH: 71,6 cm + 143,6 cm
<b>MSO60615</b>	Høyskap 60 cm m/dobbelt høyskapsuttrekk fh: 71,6 + 143,6 cm
<b>MSO60444</b>	Høyskap 60 cm m/dørrinnredning og hyller fh: 71,6 + 143,6 cm*

\*Leveres m/5 overskaphyller innvendig

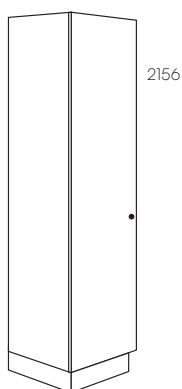

<b>MSO40515</b>	Høyskap 40 cm m/hel dør og høyskapsuttrekk H:216 cm
<b>MSO50516</b>	Høyskap 50cm m/hel dør og dobbelt høyskapsuttrekk H:216 cm
<b>MSO50426</b>	Høyskap 50cm m/hel dør,dørrinnredning og hyller H:216 cm
<b>MSO60426</b>	Høyskap 60cm m/hel dør,dørrinnredning og hyller H:216 cm

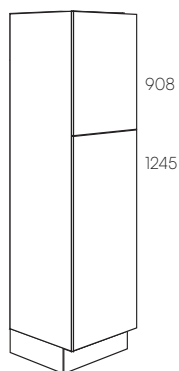

<b>KS040401</b>	Høyskap 40 cm m/slange-utstyrsholder
<b>KS050401</b>	Høyskap 50 cm m/kosteskapsinnredning
<b>KS060401</b>	Høyskap 60 cm m/kosteskapsinnredning

\*Skap leveres med 1 fast hylle

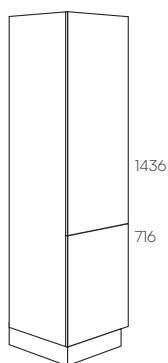

<b>KS040402</b>	Høyskap 40 cm m/slange-utstyrsholder fh: 71,6 + 143,6 cm
<b>KS050402</b>	Høyskap 50 cm m/kosteskapsinnredning fh: 71,6+143,6 cm
<b>KS060402</b>	Høyskap 60 cm m/kosteskapsinnredning fh: 71,6+143,6 cm*

\*Skap leveres med 1 fast hylle.

Alle høyskap som inneholder front h: 143,6 cm må ha utenpåliggende dekkside.

## Høyskap

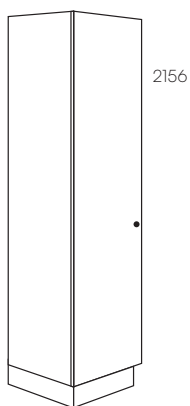

<b>KS040408</b>	Kosteskap 40 cm m/hel dør og slange-utstyrsholder H:216 cm
<b>KS050408</b>	Kosteskap 50 cm m/hel dør og kosteskapsinnredning H:216 cm
<b>KS060408</b>	Kosteskap 60 cm m/hel dør og kosteskapsinnredning H:216 cm

\*Skap leveres med 1 fast hylle.  
Alle høyskap som inneholder fronter over h: 143,6 cm må ha utenpåliggende dekkside.

### Høyskap høyde 216 cm for hjørne

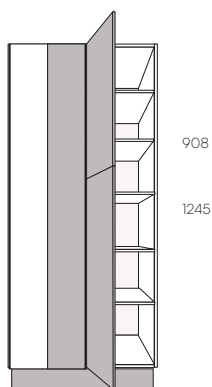

<b>MS100805</b>	Høyskap 100 cm for hjørne m/hyller og 40 cm dører, fh: 90,8 cm i topp
<b>MS100806</b>	Høyskap 100 cm for hjørne m/hyller og 50 cm dører, fh: 90,8 cm i topp
<b>MS100807</b>	Høyskap 100 cm for hjørne m/hyller og 60 cm dører, fh: 90,8 cm i topp

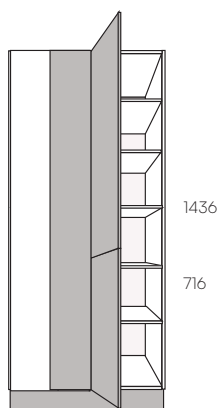

- MS100905** Høyskap 100 cm for hjørne m/hyller og 40 cm dører, fh: 143,6 cm i topp
- MS100906** Høyskap 100 cm for hjørne m/hyller og 50 cm dører, fh: 143,6 cm i topp
- MS100907** Høyskap 100 cm for hjørne m/hyller og 60 cm dører, fh: 143,6 cm i topp

Byggemål fra hjørnet: 100 cm m/dør 40 cm, 110 cm m/dør 50 cm, 120 cm m/dør 60 cm.  
 Alle høyskap som inneholder front h: 143,6 cm må ha utenpåliggende dekkside.

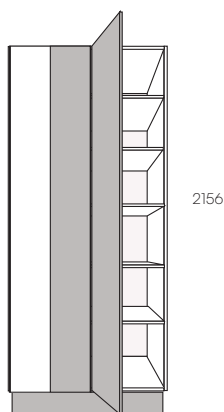

- MS100815** Høyskap 100 cm for hjørne m/hel 40 cm dør og hyller H:216 cm
- MS100816** Høyskap 100 cm for hjørne m/hel 50 cm dør og hyller H:216 cm
- MS100817** Høyskap 100 cm for hjørne m/hel 60 cm dør og hyller H:216 cm

Byggemål fra hjørnet: 100 cm m/dør 40 cm, 110 cm m/dør 50 cm, 120 cm m/dør 60 cm.  
 Alle høyskap som inneholder front over h: 143,6 cm må ha utenpåliggende dekkside.

## Høyskap høyde 2160 cm med glassdører

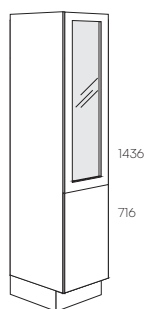

- HU040401** Høyskap 40cm m/dør og glassdør, finert H:216 cm
- HU040401L** Høyskap 40cm m/dør og glassdør, laminert H:216 cm
- HU050401** Høyskap 50cm m/dør og glassdør, finert H:216 cm
- HU050401L** Høyskap 50cm m/dør og glassdør, laminert H:216 cm

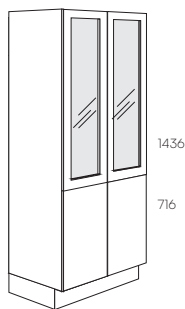

**HU080401** Høyskap 80cm m/2 dører og 2 glassdører, finert H:216 cm

**HU080401L** Høyskap 80cm m/2 dører og 2 glassdører, laminert H:216 cm

**HU100401** Høyskap 100cm m/2 dører og 2 glassdører, finert H:216 cm

**HU100401L** Høyskap 100cm m/2 dører og 2 glassdører, laminert H:216 cm

**Høyskap høyde 2160 cm med buet fyllingsdør (tett dør)**

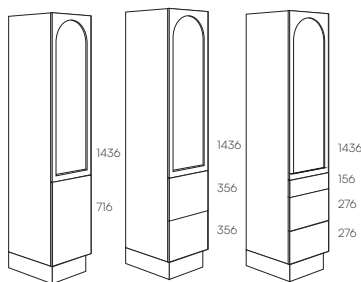

**HU050420** Høyskap 50cm m/dør, og dør m/buet fylling H:216 cm

**HU050421** Høyskap 50cm m/2 skuffer , og dør m/buet fylling H:216 cm

**HU050422** Høyskap 50cm m/3 (2+1) skuffer , og dør m/buet fylling H:216 cm

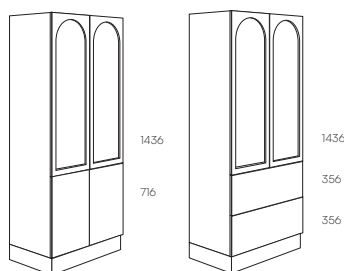

**HU100420** Høyskap 100cm m/dører, og dører m/buet fylling H:216 cm

**HU100421** Høyskap 100cm m/2 skuffer , og dører m/buet fylling H:216 cm

**Høyskap høyde 2160 cm med buet glassdør**

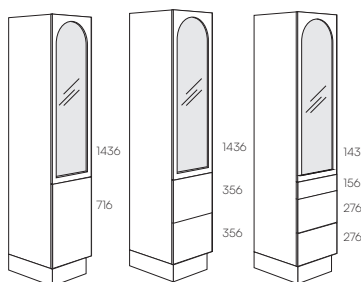

**HU050430** Høyskap 50cm m/dør og buet glassdør, finert H:216 cm

**HU050430L** Høyskap 50cm m/dør og buet glassdør, laminert H:216 cm

**HU050431** Høyskap 50cm m/2 skuffer og buet glassdør, finert H:216 cm

**HU050431L** Høyskap 50cm m/2 skuffer og buet glassdør, laminert H:216 cm

**HU050432** Høyskap 50cm m/3 (2+1) skuffer og buet glassdør, finert H:216 cm

**HU050432L** Høyskap 50cm m/3 (2+1) skuffer og buet glassdør, laminert H:216 cm

## Høyskap

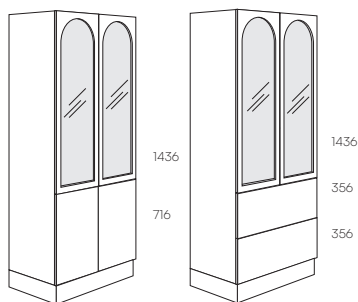

<b>HU100430</b>	Høyskap 100cm m/dører og buet glassdører, finert H:216 cm
<b>HU100430L</b>	Høyskap 100cm m/dører og buet glassdører, laminert H:216 cm
<b>HU100431</b>	Høyskap 100cm m/2 skuffer og buet glassdører, finert H:216 cm
<b>HU100431L</b>	Høyskap 100cm m/2 skuffer og buet glassdører, laminert H:216 cm

### Høyskap høyde 216 cm for hvitevare med nisje 60 cm

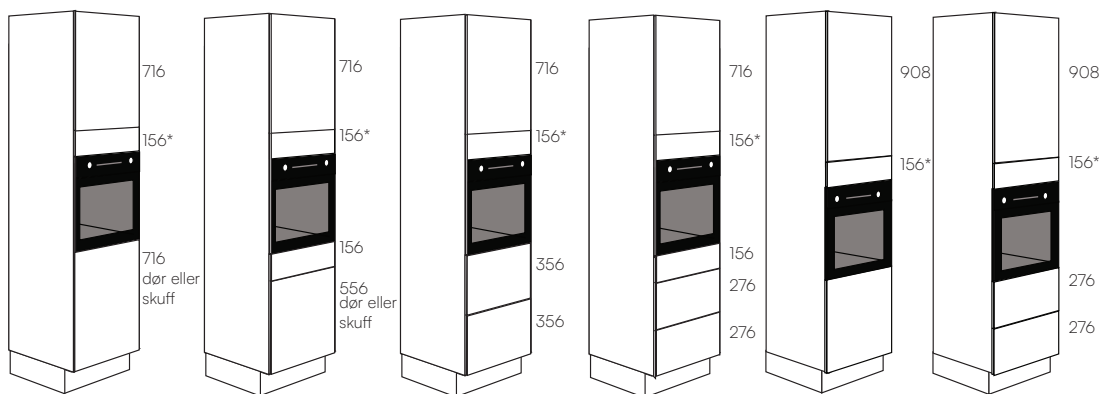

\* tilpasses

<b>ST060401</b>	Stekeovnskap 60 cm m/2 dører
<b>ST060417</b>	Stekeovnskap 60 cm m/dør og skuff i bunn fh: 71,6 cm
<b>ST060419</b>	Stekeovnskap 60 cm m/dør og 15,6 cm skuff
<b>ST060420</b>	Stekeovnskap 60 cm m/dør og skuffer i bunn 15,6 +55,6 cm
<b>ST060604</b>	Stekeovnskap 60 cm m/2 skuffer nede
<b>ST060603</b>	Stekeovnskap 60 cm m/1+2 skuffer nede
<b>ST060409</b>	Stekeovnskap 60 cm m/2 dører fh: 55,6 cm i bunn
<b>ST060410</b>	Stekeovnskap 60 cm m/dør og skuff i bunn fh: 55,6 cm
<b>ST060422</b>	Stekeovnskap 60 cm m/dør og 2 skuffer i bunn fh: 27,6 cm

### Høyskap høyde 216 cm for hvitevarer med nisje 60+60 cm

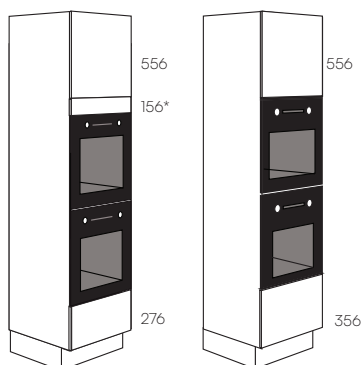

\*tilpasses

**ST060605** Stekeovnskap 60 cm 2 x 60 cm nisjer m/27,6 cm skuff i bunn

**ST060606** Stekeovnskap 60 cm 2 x 60 cm nisjer m/35,6 cm skuff i bunn

**Høyskap høyde 216 cm for hvitevarer med nisje 60+46 cm**



\*tilpasses

**ST060415** Høyskap 60 cm (Åp:60+46 cm) m/dører fh: 71,6 cm i bunn

**ST060416** Høyskap 60 cm (Åp:60+46 cm) m/skuff fh: 71,6 cm i bunn

**ST060418** Høyskap 60 cm (Åp:60+46 cm) m/dører og 15,6 cm skuff

**ST060421** Høyskap 60 cm (Åp:60+46 cm) m/2 skuffer h: 35,6 cm i bunn

<b>ST060609</b>	Høyskap 60 cm (Åp:60+46 cm) m/1+2 skuffer nede
<b>ST060411</b>	Stek/microskap m/ 2 dører
<b>ST060423</b>	Høyskap 60 cm (Åp:60+46 cm) m/dør og skuff i bunn fh: 55,6 cm
<b>ST060613</b>	Høyskap 60 cm m/2 skuffer h: 27,6 cm i bunn
<b>ST060608</b>	Høyskap 60 cm (Åp:60+46 cm) m/dør og skuff i bunn fh: 35,6 cm
<b>ST060607</b>	Høyskap 60 cm (Åp:60+46 cm) m/dør og skuff i bunn fh: 27,6 cm

Høyskap høyde 216 cm for hvitevarer med nisje 60+46+46 cm

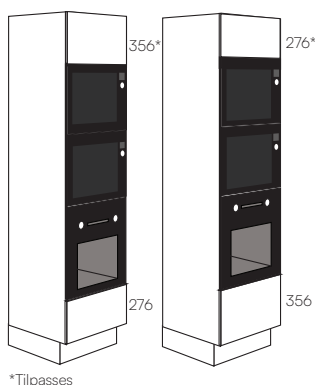

<b>ST060425</b>	Høyskap 60 cm (Åp:60+46+46 cm) m/dør og skuff i bunn fh: 35,6 cm
<b>ST060424</b>	Høyskap 60 cm (Åp:60+46+46 cm) m/dør og skuff i bunn fh: 27,6 cm

Høyskap høyde 216 cm for hvitevarer med nisje 46 cm

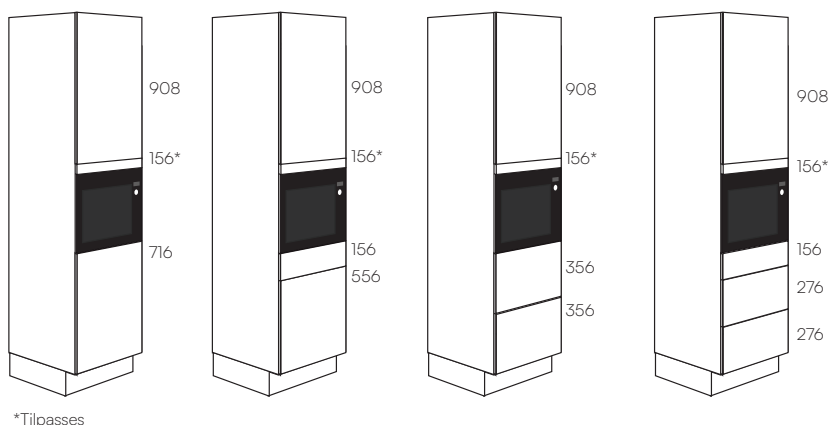

<b>HM060401</b>	Mikroskap 60 cm m/2 dører fh: 71,6 cm i bunn
<b>HM060417</b>	Mikroskap 60 cm m/dør og skuff i bunn fh: 71,6 cm
<b>HM060418</b>	Mikroskap 60 cm m/dører og 15,6 skuff
<b>HM060419</b>	Mikroskap 60 cm m/dør og skuffer i bunn fh: 15,6 cm og 55,6 cm

**HM060604** Mikroskap 60 cm m/2 skuffer

**HM060603** Mikroskap 60 cm m/2+1 skuffer nede

## Høyskap høyde 216 cm for kjøl-/fryseskap

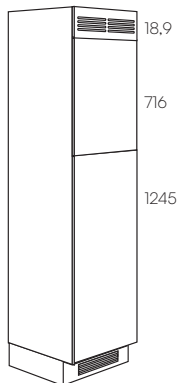

**KL060401** Høyskap for integrert kjøleskap

**KL060401D** Høyskap for integrert kjøleskap for door on door

Åpning kjøl h: 122 cm, skap leveres med 1 hylle. Inkl. luftgitter for sokkel. NB! Luffing i sokkel og ut i topp

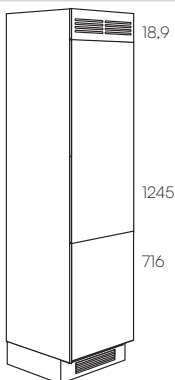

**KL060411** Høyskap for integrert kjøl/frys

**KL060411D** Høyskap for integrert kjøl/frys for door on door

Åpning kjøl h: 178 \* 195 cm — hyllen i topp er justerbar for diverse kjøleskaphøyder. Inkl. luftgitter for sokkel.

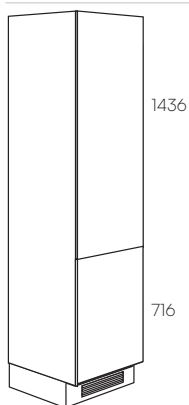

**KL060412** Høyskap for integrert kjøl/frys fh: 71,6+143,6 cm\*

**KL060412D** Høyskap for integrert kjøl/frys fh: 71,6+143,6 cm door on door\*

Åpning kjøl h: 178 \* 195 cm — hyllen i topp er justerbar for diverse kjøleskaphøyder  
Inkl. luftgitter for sokkel. NB! Luffing i sokkel og ut i topp

\* Alle høyskap som inneholder front h: 143,6 cm må ha utenpåliggende dekkside.

\* Door on door med fronter som er høyere enn 143,6 cm, leveres med ekstra hengsle som monteres i toppen av skap på stedet

**KL060406** Høyskap for integrert kjøleskap m/hel dør H:216 cm

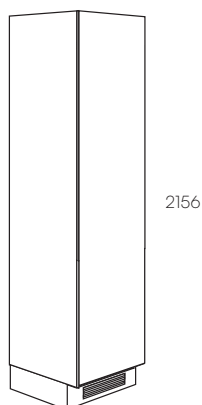

**KL060406D** Høyskap for integrert kjøleskap m/hel dør, door on door H:216 cm

Åpning kjøøl h: 178 \* 195 cm — hyllene i topp er justerbar for diverse kjøleskaphøyder

Inkl. luftegitter for sokkel. NB! Lufting i sokkel og ut i topp

\* Høyskap med hel dør må ha utenpåliggende dekkside.

\* Door on door med fronter som er høyere enn 143,6 cm, leveres med ekstra hengsle som monteres i toppen av skap på stedet

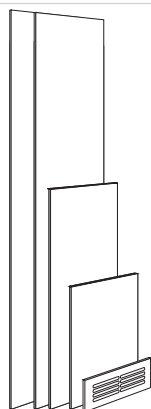

**DS060405** Dørpakke for kjølehornet (H: 231 cm)

**DS060407** Dørpakke for kjølehornet, m/hel dør (H:239 cm)

DS060405 Består av 2 skapsider 231x60 cm, dørpakke med front b 59,6 x h: 716 og h: 124,5 cm.

Kassett klargjort for front i h: 18,9 cm m/luftegitter

Totalmål på løsningen er 104,3x104,3 cm

Husk at løsning krever lufting i sokkel og 1 stk ekstra luftegitter dersom topplist (i tillegg til front med luftegitter)

DS060407 Består av 2 skapsider 231x60 cm, dørpakke med en front i h: 215,6 cm. Kassett klargjort for front i h: 18,9 cm m/luftegitter

Totalmål på løsningen er 104,3x104,3 cm

Husk at løsning krever lufting i sokkel og 1 stk ekstra luftegitter dersom topplist (i tillegg til front med luftegitter)

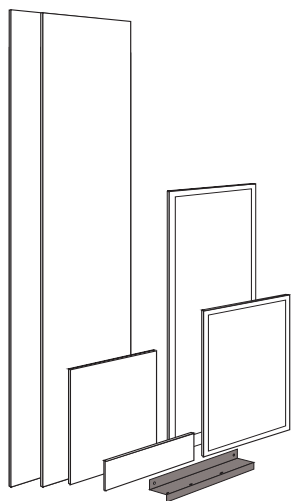

**DS060406** Dørpakke for spiskammer (H:231 cm)

**DS060408** Dørpakke for spiskammer m/hel dør (H:239 cm)

DS060406 Inneholder: 2 dekk sider, 1 topp, 2 sokkellister, 1 sokkel front, 2 fronter, 2 Grå hvitevare vinkler med 2 sammenkoblings skruer 5,0x15mm. Farge på beslag: Antrasitt.

Leveres flatpakket

DS060408 Inneholder: 2 dekk sider, 1 topp, 2 sokkellister, 1 sokkel front, 1 front (hel dør), 2 Grå hvitevare vinkler med 2 sammenkoblings skruer 5,0x15mm. Farge på beslag: Antrasitt.

Leveres flatpakket





# ÅPNE FINERTE SKAP

Åpne finerte skap d:10 cm (Åpne skap mellom overskap og benk h: 48,8/49,8/50,8 cm)

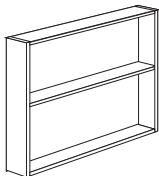

<b>OL050040</b>	50 cm overskap mellom benk / overskap, finert for 40 mm plate d: 10 cm h: 48,8 cm
<b>OL060040</b>	60 cm overskap mellom benk / overskap, finert for 40 mm plate d: 10 cm h: 48,8 cm
<b>OL080040</b>	80 cm overskap mellom benk / overskap, finert for 40 mm plate d: 10 cm h: 48,8 cm
<b>OL050030</b>	50 cm overskap mellom benk / overskap, finert for 30 mm plate d: 10 cm h: 49,8 cm
<b>OL060030</b>	60 cm overskap mellom benk / overskap, finert for 30 mm plate d: 10 cm h: 49,8 cm
<b>OL080030</b>	80 cm overskap mellom benk / overskap, finert for 30 mm plate d: 10 cm h: 49,8 cm
<b>OL050020</b>	50 cm overskap mellom benk / overskap, finert for 20 mm plate d: 10 cm h: 50,8 cm
<b>OL060020</b>	60 cm overskap mellom benk / overskap, finert for 20 mm plate d: 10 cm h: 50,8 cm
<b>OL080020</b>	80 cm overskap mellom benk / overskap, finert for 20 mm plate d: 10 cm h: 50,8 cm

NB!! Viktig at det fuges ned mot benkeplaten for å unngå svelling

Anbefales ikke bak vask

Åpne finerte skap d: 31,5 (malte overflater, eik, ask og Femunden)

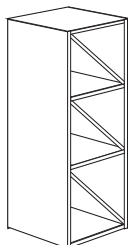

<b>VR030105</b>	Vinreol 30 cm kombi m / skråhyller, finert h: 71,6 cm
<b>VR030405</b>	Vinreol 30 cm kombi m / skråhyller, finert h: 91,2 cm

Skråhyller kan fjernes og reolen brukes som en åpen hylle.

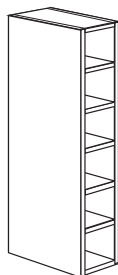

<b>VR012101</b>	Vinreol 12 cm, finert. Leveres med 5 hyller.
<b>VR012401</b>	Vinreol 12 cm, finert h: 91,2 cm. Leveres med 6 hyller.

h: 28 cm d:31,5

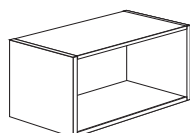

<b>OS030005</b>	Åpent overskap 30 cm Høyde 28 cm finert
<b>OS040005</b>	Åpent overskap 40 cm Høyde 28 cm finert
<b>OS050005</b>	Åpent overskap 50 cm Høyde 28 cm finert
<b>OS060005</b>	Åpent overskap 60 cm Høyde 28 cm finert
<b>OS070005</b>	Åpent overskap 70 cm Høyde 28 cm finert
<b>OS080005</b>	Åpent overskap 80 cm Høyde 28 cm finert
<b>OS090005</b>	Åpent overskap 90 cm Høyde 28 cm finert
<b>OS100005</b>	Åpent overskap 100 cm Høyde 28 cm finert

**h: 36 cm d:31,5**

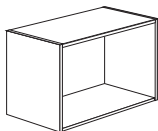

<b>OS030007</b>	Åpent overskap 30 cm finert h: 36 cm
<b>OS040007</b>	Åpent overskap 40 cm finert h: 36 cm
<b>OS050007</b>	Åpent overskap 50 cm finert h: 36 cm
<b>OS060007</b>	Åpent overskap 60 cm finert h: 36 cm
<b>OS070007</b>	Åpent overskap 70 cm finert h: 36 cm
<b>OS080007</b>	Åpent overskap 80 cm finert h: 36 cm
<b>OS090007</b>	Åpent overskap 90 cm finert h: 36 cm
<b>OS100007</b>	Åpent overskap 100 cm finert h: 36 cm

**h: 56 cm d:31,5**

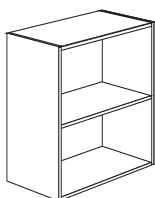

<b>OL020001</b>	Lavt åpent overskap 20 cm finert h: 56 cm
<b>OL030001</b>	Lavt åpent overskap 30 cm finert h: 56 cm
<b>OL040001</b>	Lavt åpent overskap 40 cm finert h: 56 cm
<b>OL050001</b>	Lavt åpent overskap 50 cm finert h: 56 cm
<b>OL060001</b>	Lavt åpent overskap 60 cm finert h: 56 cm
<b>OL070001</b>	Lavt åpent overskap 70 cm finert h: 56 cm
<b>OL080001</b>	Lavt åpent overskap 80 cm finert h: 56 cm
<b>OL090001</b>	Lavt åpent overskap 90 cm finert h: 56 cm
<b>OL100001</b>	Lavt åpent overskap 100 cm finert h: 56 cm

**h:72 d:31,5**

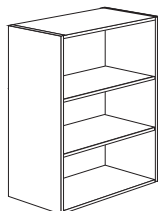

<b>OS020001</b>	Åpent overskap 20 cm finert h: 72 cm
<b>OS030001</b>	Åpent overskap 30 cm finert h: 72 cm
<b>OS040001</b>	Åpent overskap 40 cm finert h: 72 cm
<b>OS050001</b>	Åpent overskap 50 cm finert h: 72 cm
<b>OS060001</b>	Åpent overskap 60 cm finert h: 72 cm
<b>OS070001</b>	Åpent overskap 70 cm finert h: 72 cm
<b>OS080001</b>	Åpent overskap 80 cm finert h: 72 cm
<b>OS090001</b>	Åpent overskap 90 cm finert h: 72 cm
<b>OS100001</b>	Åpent overskap 100 cm finert h: 72 cm

**h:91,2 d:31,5**

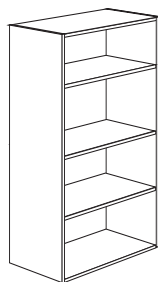

<b>OS020401</b>	Åpent overskap 20 cm finert h: 91,2 cm
<b>OS030401</b>	Åpent overskap 30 cm finert h: 91,2 cm
<b>OS040401</b>	Åpent overskap 40 cm finert h: 91,2 cm
<b>OS050401</b>	Åpent overskap 50 cm finert h: 91,2 cm
<b>OS060401</b>	Åpent overskap 60 cm finert h: 91,2 cm
<b>OS070401</b>	Åpent overskap 70 cm finert h: 91,2 cm
<b>OS080401</b>	Åpent overskap 80 cm finert h: 91,2 cm
<b>OS090401</b>	Åpent overskap 90 cm finert h: 91,2 cm
<b>OS100401</b>	Åpent overskap 100 cm finert h: 91,2 cm

**h: 124,9 d:31,5**

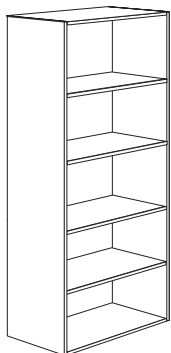

<b>OS020701</b>	Åpent ekstra høyt overskap 20 cm finért h: 124,9 cm
<b>OS030701</b>	Åpent ekstra høyt overskap 30 cm finért h: 124,9 cm
<b>OS040701</b>	Åpent ekstra høyt overskap 40 cm finért h: 124,9 cm
<b>OS050701</b>	Åpent ekstra høyt overskap 50 cm finért h: 124,9 cm
<b>OS060701</b>	Åpent ekstra høyt overskap 60 cm finért h: 124,9 cm
<b>OS070701</b>	Åpent ekstra høyt overskap 70 cm finért h: 124,9 cm
<b>OS080701</b>	Åpent ekstra høyt overskap 80 cm finért h: 124,9 cm
<b>OS090701</b>	Åpent ekstra høyt overskap 90 cm finért h: 124,9 cm
<b>OS100701</b>	Åpent ekstra høyt overskap 100 cm finért h: 124,9 cm

**h:121,8 og 122,8 d:31,5**

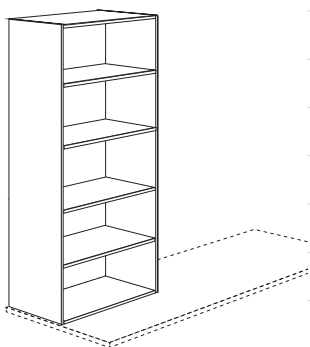

<b>OS020085</b>	Åpent overskap ned til benk: B:20cm finert H:121,8 cm
<b>OS020087</b>	Åpent overskap ned til benk: B:20cm finert H:122,8 cm
<b>OS030085</b>	Åpent overskap ned til benk: B:30cm finert H:121,8 cm
<b>OS030087</b>	Åpent overskap ned til benk: B:30cm finert H:122,8 cm
<b>OS040085</b>	Åpent overskap ned til benk: B:40cm finert H:121,8 cm
<b>OS040087</b>	Åpent overskap ned til benk: B:40cm finert H:122,8 cm
<b>OS050085</b>	Åpent overskap ned til benk: B:50cm finert H:121,8 cm
<b>OS050087</b>	Åpent overskap ned til benk: B:50cm finert H:122,8 cm
<b>OS060085</b>	Åpent overskap ned til benk: B:60cm finert H:121,8 cm
<b>OS060087</b>	Åpent overskap ned til benk: B:60cm finert H:122,8 cm
<b>OS080085</b>	Åpent overskap ned til benk: B:80cm finert H:121,8 cm
<b>OS080087</b>	Åpent overskap ned til benk: B:80cm finert H:122,8 cm
<b>OS090085</b>	Åpent overskap ned til benk: B:90cm finert H:121,8 cm
<b>OS090087</b>	Åpent overskap ned til benk: B:90cm finert H:122,8 cm
<b>OS100085</b>	Åpent overskap ned til benk: B:100cm finert H:121,8 cm
<b>OS100087</b>	Åpent overskap ned til benk: B:100cm finert H:122,8 cm

## Åpne finerte skap

h: 141 og 142 d:31,5

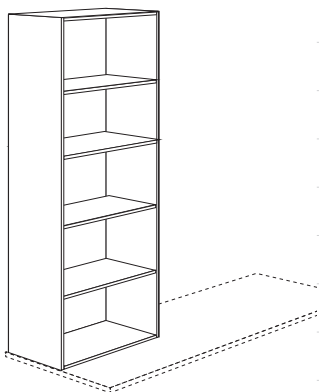

<b>OS020485</b>	Åpent overskap ned til benk: B:20cm finert H:141 cm
<b>OS020487</b>	Åpent overskap ned til benk: B:20cm finert H:142 cm
<b>OS030485</b>	Åpent overskap ned til benk: B:30cm finert H:141 cm
<b>OS030487</b>	Åpent overskap ned til benk: B:30cm finert H:142 cm
<b>OS040485</b>	Åpent overskap ned til benk: B:40cm finert H:141 cm
<b>OS040487</b>	Åpent overskap ned til benk: B:40cm finert H:142 cm
<b>OS050485</b>	Åpent overskap ned til benk: B:50cm finert H:141 cm
<b>OS050487</b>	Åpent overskap ned til benk: B:50cm finert H:142 cm
<b>OS060485</b>	Åpent overskap ned til benk: B:60cm finert H:141 cm
<b>OS060487</b>	Åpent overskap ned til benk: B:60cm finert H:142 cm
<b>OS080485</b>	Åpent overskap ned til benk: B:80cm finert H:141 cm
<b>OS080487</b>	Åpent overskap ned til benk: B:80cm finert H:142 cm
<b>OS090485</b>	Åpent overskap ned til benk: B:90cm finert H:141 cm
<b>OS090487</b>	Åpent overskap ned til benk: B:90cm finert H:142 cm
<b>OS100485</b>	Åpent overskap ned til benk: B:100cm finert H:141 cm
<b>OS100487</b>	Åpent overskap ned til benk: B:100cm finert H:142 cm

h: 196,8 d:31,5

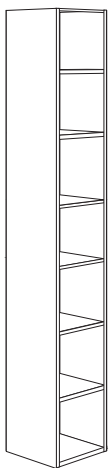

<b>HS020100A</b>	Åpen høyskap 20 cm finert h:196,8 d:31,5
<b>HS030100A</b>	Åpen høyskap 30 cm finert h:196,8 d:31,5

h: 216 d:31,5

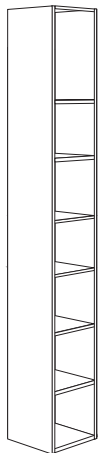

**HS020400A** Åpen høyskap 20 cm finert h: 216 d:31,5

**HS030400A** Åpen høyskap 30 cm finert h: 216 d:31,5

### Åpne finerteskap D: 56,5 (malte overflater, eik, ask og femunden)

h: 121,8/122,8 d:56

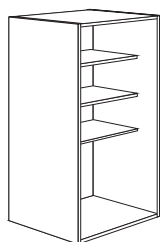

**OS060285** Åpen hylle 60cm på benk, H:121,8 cm D:56,5 cm m/bunn (30 mm plate)

**OS060287** Åpen hylle 60cm på benk, H:122,8 cm D:56,5 cm m/bunn (20 mm plate)

*Hylledybde standard i 42,4 cm, men kan kuttet ned til 31,5 cm av montør om ønskelig. Hyller i full dybde kan bestilles på spesial. Det er 50cm fra bunn til første hylle.*

h: 121,8/122,8 d:56,5

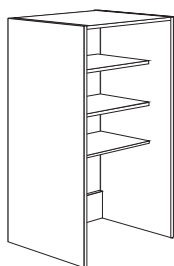

**OS060385** Åpen hylle 60cm på benk, H:121,8 cm D:56,5 cm u/bunn (30 mm plate)

**OS060387** Åpen hylle 60cm på benk, H:122,8 cm D:56,5 cm u/bunn (20 mm plate)

*Hylledybde standard i 42,4 cm, men kan kuttet ned til 31,5 cm av montør om ønskelig. Hyller i full dybde kan bestilles på spesial. Det er 50cm fra bunn til første hylle. Kommer med sinklinst når det velges uten bunn (H:10,4 cm)*

h: 141/142 d:56,5

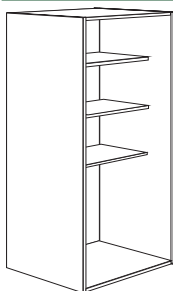

**OS060685** Åpen hylle 60cm på benk, H:141 cm D:56,5 cm m/bunn (30 mm plate)

**OS060687** Åpen hylle 60cm på benk, H:142 cm D:56,5 cm m/bunn (20 mm plate)

*Hylledybde standard i 42,4 cm, men kan kuttet ned til 31,5 cm av montør om ønskelig. Hyller i full dybde kan bestilles på spesial. Det er 50cm fra bunn til første hylle.*

**h: 141/142 d:56,5**

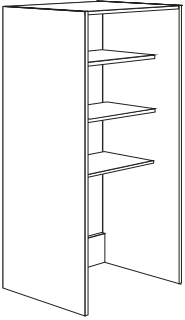

**OSO60785** Åpen hylle 60cm på benk, H:141 cm D:56,5 cm u/bunn (30 mm plate)

**OSO60787** Åpen hylle 60cm på benk, H:142 cm D:56,5 cm u/bunn (20 mm plate)

*Hylledybde standard i 42,4 cm, men kan kuttes ned til 31,5 cm av montør om ønskelig. Hyller i full dybde kan bestilles på spesial.*

*Det er 50cm fra bunn til første hylle.*

*Kommer med sinklinst når det velges uten bunn (H:10,4 cm)*

**h: 196,8 d:56,5**

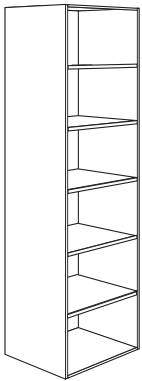

**HSO40100** Åpent høyskap 40 cm finert H: 196,8 cm

**HSO50100** Åpent høyskap 50 cm finert H: 196,8 cm

**HSO60100** Åpent høyskap 60 cm finert H: 196,8 cm

Nest øverste hylle er fast hylle

**h: 216 d:56,5**

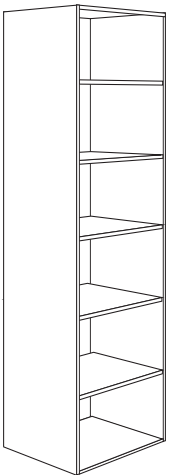

**HSO40400** Åpent høyskap 40 cm finert H: 216 cm

**HSO50400** Åpent høyskap 50 cm finert H: 216 cm

**HSO60400** Åpent høyskap 60 cm finert H: 216 cm

Nest øverste hylle er fast hylle

## POCKETSKAP PUSH

<b>PS140001</b>	Pocketskap Br.138,2 cm h: 196,8 cm d: 58,7 cm (Ytre del)
<b>PS140001XL</b>	Pocketskap XL Br.138,2 cm h: 196,8 cm d: 68,7 cm (Ytre del)
<b>PS140401</b>	Pocketskap Br.138,2 cm h: 216 cm d: 58,7 cm (Ytre del)
<b>PS140401XL</b>	Pocketskap XL Br.138,2 cm h: 216 cm d: 68,7 cm (Ytre del)

## POCKETSKAP PULL

<b>PS140003</b>	Pocketskap Br.138,2 cm H:196,8 cm D: 58,7 cm(Ytre del, brukes med håndtak)
<b>PS140003XL</b>	Pocketskap XL Br.138,2 cm H:196,8 cm D:68,7 cm(Ytre del, brukes med håndtak)
<b>PS140403</b>	Pocketskap Br.138,2 cm H:216 cm D: 58,7 cm(Ytre del, brukes med håndtak)
<b>PS140403XL</b>	Pocketskap XL Br.138,2 cm H:216 cm D:68,7 cm(Ytre del, brukes med håndtak)

## POCKETSKAP INNVENDIG DEL (STEG. 2 I FIGUR)

<b>PS140002</b>	Pocketskap indre del for h: 196,8 cm d: 56,5 cm (Innvendig br. 120 cm)
<b>PS140002XL</b>	Pocketskap XL indre del for h: 196,8 cm d: 66,5 cm (Innvendig br. 120 cm)
<b>PS140402</b>	Pocketskap indre del for h: 216 cm d: 56,5 cm (Innvendig br. 120 cm)
<b>PS140402XL</b>	Pocketskap XL indre del for h: 216 cm d: 66,5 cm (Innvendig br. 120 cm)

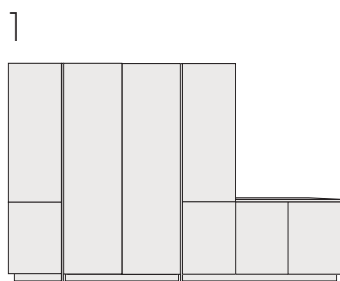

Dører frontmodell og pocketskapets utvendige dekkside.

(Det du ser ved lukket pocketskap)

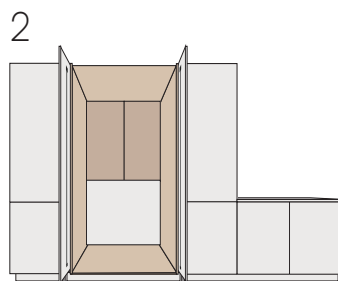

Bunn og topp. Høyre og venstre side, samt dekkside/rygg i to deler på 60 cm (som går ned til seksjon).

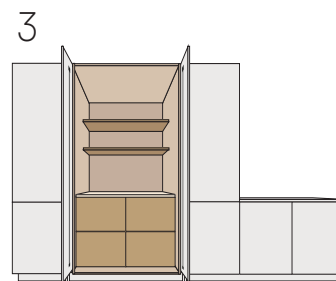

Innredning: skuffeseksjon, hyller, skap, hvitevarer, spotter, benkeplate.

## SEKSJONER MED TRESKUFFER



H: 197  
H: 197  
H: 197

<b>SS060403</b>	Åpent benkeskap 60 cm med 3 like store treskuffer, finert
<b>SS080403</b>	Åpent benkeskap 80 cm med 3 like store treskuffer, finert
<b>SS060403A</b>	Åpent benkeskap 60 cm med 3 like store treskuffer, finert, d: 31,5 cm
<b>SS080403A</b>	Åpent benkeskap 80 cm med 3 like store treskuffer, finert, d: 31,5 cm



H: 117  
H: 197  
H: 293

<b>SS060503</b>	Åpent benkeskap 60 cm med 3 ulik størrelse treskuffer, finert
<b>SS080503</b>	Åpent benkeskap 80 cm med 3 ulik størrelse treskuffer, finert
<b>SS060503A</b>	Åpent benkeskap 60 cm med 3 ulik størrelse treskuffer, finert, d: 31,5 cm
<b>SS080503A</b>	Åpent benkeskap 80 cm med 3 ulik størrelse treskuffer, finert, d: 31,5 cm

Skuffen leveres i eik klarlakkert, syreherdende lakk som kommer inn ferdig fra leverandør. Vil avvike i skrogefargen ved valg av fineringsmodell eik matt klarlakk.

## SJALUSISKAP MED SØLV SJALUSIDØR

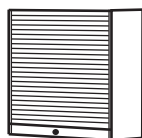

<b>SJ060420</b>	Skap på benk 60 cm m/sølv sjalusidør h: 49,8 d: 31,5 cm
<b>SJ060421</b>	Skap på benk 60 cm m/sølv sjalusidør h: 48,8 d: 31,5 cm
<b>SJ060422</b>	Skap på benk 60 cm m/sølv sjalusidør h: 50,8 d: 31,5 cm
<b>SJ060520</b>	Skap på benk 60 cm m/sølv sjalusidør h: 49,8 d: 56,5 cm
<b>SJ060521</b>	Skap på benk 60 cm m/sølv sjalusidør h: 48,8 d: 56,5 cm
<b>SJ060522</b>	Skap på benk 60 cm m/sølv sjalusidør h: 50,8 d: 56,5 cm
<b>SJ060423</b>	Skap på benk 60 cm m/sølv sj.dør H:51,6cm (for 12mm benkeplate) D:31,5 cm
<b>SJ060523</b>	Skap på benk 60 cm m/sølv sj.idør H:51,6cm (for 12mm benkeplate) D:56,5 cm

## SJALUSISKAP MED SORT SJALUSIDØR

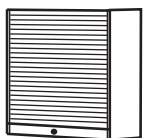

<b>SJ060720</b>	Skap på benk 60 cm m/sort sjalusidør h: 49,8 d: 31,5 cm
<b>SJ060721</b>	Skap på benk 60 cm m/sort sjalusidør h: 48,8 d: 31,5 cm
<b>SJ060722</b>	Skap på benk 60 cm m/sort sjalusidør h: 50,8 d: 31,5 cm
<b>SJ060820</b>	Skap på benk 60 cm m/sort sjalusidør h: 49,8 d: 56,5 cm
<b>SJ060821</b>	Skap på benk 60 cm m/sort sjalusidør h: 48,8 d: 56,5 cm
<b>SJ060822</b>	Skap på benk 60 cm m/sort sjalusidør h: 50,8 d: 56,5 cm
<b>SJ060723</b>	Skap på benk 60 cm m/sort sj.dør H:51,6cm (for 12mm benkeplate) D:31,5 cm
<b>SJ060823</b>	Skap på benk 60 cm m/sort sj.dør H:51,6cm (for 12mm benkeplate) D:56,5 cm

Sjalusiskapene leveres uten bunn.

Nisjehøyde ved åpen sjalusidør h: 35 cm ved 40mm benkeplate.

Skrog i hvit melamin med / uten tilnærmet forkantlist eller i mørk grå melamin.

## HYLLEPLATER MED STÅLKNEKTER I SORT

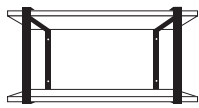

**HK100002** 100 cm Hylleplater og 2 stålkneker i sort

**HK200003** 200 cm Hylleplater og 3 stålkneker i sort

Dybde på hylle er 22,7 cm

## HYLLEKNEKTER OG KNAGGREKKER

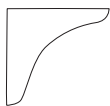

**HK100100** Hylleknekt, buet, eik

2 stk pr 1 meter (3 stk v/ 2 m)

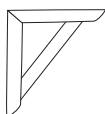

**HK100150** Hylleknekt, vinkel, eik

2 stk pr 1 meter (3 stk v/ 2 m)

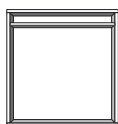

**HK100400** Ståloppheng for hylle, sort matt

*NB! Hylleplate bestilles utenom på ønsket mål.*

*Dybden på hylleplate til ståloppheng er maks d: 227 mm*

2 stk pr 1 meter (3 stk v/ 2 m)

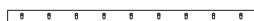

**KR060002** Knaggrekke m/3 løs knagger på 60 cm

**KR100002** Knaggrekke m/4 løse knagger på 100 cm

**KR180002** Knaggrekke m/9 løse knagger på 180 cm

*\* Leveres i eik beiset eller malt - knaggene leveres ubehandlet*

*\* Mål: H: 75 mm x 18 mm tykkelse*

## BEIN MED SARG FOR BENKEPLATER

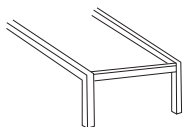

**UB060250** Bein med sarg for benkeplate b: 60 cm\* h: 87 cm L: inntil 250 cm Eik

**UB090250** Bein med sarg for benkeplate b: 90 cm\* h: 87 cm L: inntil 250 cm Eik

**UB120250** Bein med sarg for benkeplate b: 120 cm\* h: 87 cm L: inntil 250 cm Eik

*\*Sargene er tilpasset benkeplate på disse målene*

**UB060350** Bein med sarg for benkeplate b: 55 cm h: 87 cm L: inntil 250 cm Bjørk

**UB090350** Bein med sarg for benkeplate b: 85 cm h: 87 cm L: inntil 250 cm Bjørk

**UB120350** Bein med sarg for benkeplate b: 115 cm h: 87 cm L: inntil 250 cm Bjørk

GARDEROBESKAP



## Garderobeskap

### H: 196,8 CM

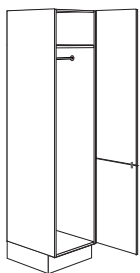

**GA040101** Garderobeskap 40 cm m/stang h: 196,8 cm

**GA050101** Garderobeskap 50 cm m/stang h: 196,8 cm

**GA060101** Garderobeskap 60 cm m/stang h: 196,8 cm

*Hattehylle + stang*

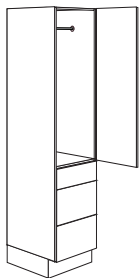

**GA040201** Garderobeskap 40 cm m/3 skuffer og stang h: 196,8 cm

**GA050201** Garderobeskap 50 cm m/3 skuffer og stang h: 196,8 cm

**GA060201** Garderobeskap 60 cm m/3 skuffer og stang h: 196,8 cm

### H: 196,8 CM



**GA080121** Garderobeskap 80 cm hylle/stang h: 196,8 cm (kombi)

**GA100121** Garderobeskap 100 cm hylle/stang h: 196,8 cm (kombi)

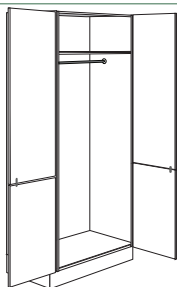

**GA080122** Garderobeskap 80 cm m/stang uten midtside h: 196,8 cm

**GA100122** Garderobeskap 100 cm m/stang uten midtside h: 196,8 cm

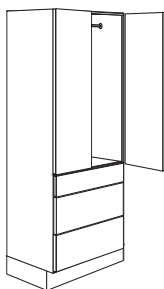

**GA080221** Garderobeskap 80 cm m/3 skuffer og stang h: 196,8 cm

**H: 216 CM**

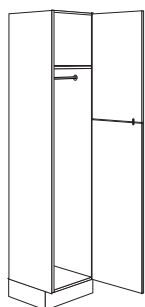

---

**GA040401** Garderobeskap 40 cm m/stang h: 216 cm

---

**GA050401** Garderobeskap 50 cm m/stang h: 216 cm

---

**GA060401** Garderobeskap 60 cm m/stang h: 216 cm

---

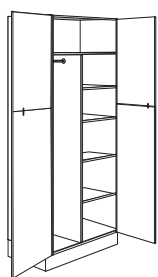

---

**GA080421** Garderobeskap 80 cm m/ hylle/stang h: 216 cm (kombi)

---

**GA0100421** Garderobeskap 100 cm m/hylle/stang h: 216 cm (kombi)

---

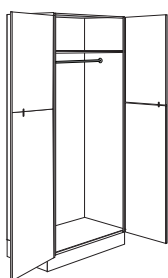

---

**GA080423** Garderobeskap 80 cm m stang u/midtside h:216 cm

---

**GA100423** Garderobeskap 100 cm m stang u/midtside h:216 cm

---

## INNREDNING



<b>GY040030</b>	Trådkurv 40 cm mørk grå m/rulleskinner h: 15 cm
<b>GY050030</b>	Trådkurv 50 cm mørk grå m/rulleskinner h: 15 cm
<b>GY060030</b>	Trådkurv 60 cm mørk grå m/rulleskinner h: 15 cm
<b>GY080030</b>	Trådkurv 80 cm mørk grå m/rulleskinner h: 15 cm

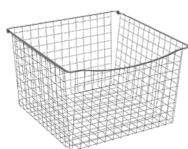

<b>GY040035</b>	Trådkurv 40 cm mørk grå m/rulleskinner h: 33 cm
<b>GY050035</b>	Trådkurv 50 cm mørk grå m/rulleskinner h: 33 cm
<b>GY060035</b>	Trådkurv 60 cm mørk grå m/rulleskinner h: 33 cm

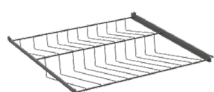

<b>GY040045</b>	Skohylle 40 cm mørk grå m/rulleskinne
<b>GY050045</b>	Skohylle 50 cm mørk grå m/rulleskinne
<b>GY060045</b>	Skohylle 60 cm mørk grå m/rulleskinne
<b>GY080045</b>	Skohylle 80 cm mørk grå m/rulleskinne

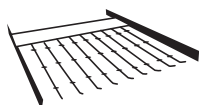

<b>GY040040</b>	Bukseuttrekk 40 cm mørk grå m/rulleskinne
<b>GY050040</b>	Bukseuttrekk 50 cm mørk grå m/rulleskinne
<b>GY060040</b>	Bukseuttrekk 60 cm mørk grå m/rulleskinne
<b>GY080040</b>	Bukseuttrekk 80 cm mørk grå m/rulleskinne



<b>GY040050</b>	Stoff innlegg til trådkurv 40 cm mørk gr
<b>GY050050</b>	Stoff innlegg til trådkurv 50 cm mørk grå
<b>GY060050</b>	Stoff innlegg til trådkurv 60 cm mørk grå
<b>GY080050</b>	Stoff innlegg til trådkurv 80 cm mørk grå



<b>GI040001</b>	Stang 40 cm til enkelt garderobeskap m/holdere
<b>GI040002</b>	Stang 40 cm for dobbelt garderobeskap m/holdere
<b>GI050001</b>	Stang 50 cm til enkelt garderobeskap m/holdere
<b>GI050002</b>	Stang 50 cm for dobbelt garderobeskap m/holdere
<b>GI060001</b>	Stang 60 cm til enkelt garderobeskap m/holdere
<b>GI080001</b>	Stang 80 cm til garderobeskap m/holdere
<b>GI100001</b>	Stang 100 cm til garderobeskap m/holdere

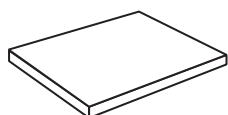





<b>HY040002</b>	Hylle for dobbelt garderobeskap 40 cm m/knekter, hvit
<b>HY040002G</b>	Hylle for dobbelt garderobeskap 40 cm m/knekter, Mørk grå
<b>HY050002</b>	Hylle for dobbelt garderobeskap 50 cm m/knekter, hvit
<b>HY050002G</b>	Hylle for dobbelt garderobeskap 50 cm m/knekter, Mørk grå
<b>GH060002</b>	Hyllepakke 60 cm for enkelt garderobeskap m/knekter
	Hyller til enkelt garderobeskap benytt seksjonshyller



<b>GY000003</b>	Monterings detaljer for kurv i dobbelt høyskap m/midtside pr kurv
-----------------	---

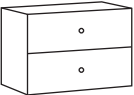
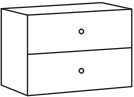
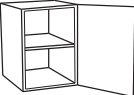
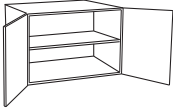
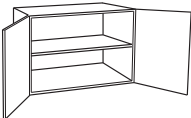

## UNDERSKAP OG SKUFFER

	H: 356	<b>BU040606</b>	Underskap 40 cm m/skuff h: 36 cm
		<b>BU060606</b>	Underskap 60 cm m/skuff h: 36 cm
		<b>BU080606</b>	Underskap 80 cm m/skuff h: 36 cm
		<b>BU090606</b>	Underskap 90 cm m/skuff h: 36 cm
	H: 356	<b>BU060607</b>	Underskap 60 cm m/skuff h: 36 cm m/utsparing for rør
		<b>BU080607</b>	Underskap 80 cm m/skuff h: 36 cm m/utsparing for rør
		<b>BU090607</b>	Underskap 90 cm m/skuff h: 36 cm m/utsparing for rør
	Frontmål	<b>BU060602</b>	Underskap 60 cm 2 skuffer, øverste m/utsparing for rør. h: 56 cm
		<b>BU080602</b>	Underskap 80 cm 2 skuffer, øverste m/utsparing for rør. h: 56 cm
		<b>BU090602</b>	Underskap 90 cm 2 skuffer, øverste m/utsparing for rør. h: 56 cm
		<b>BU120602</b>	Underskap 120 cm 2 skuffer, øverste m/utsparing for rør. h: 56 cm
	H: 276	<b>BU060604</b>	Underskap 60 cm 2 skuffer m/utsparing. h: 56 cm *
	H: 276	<b>BU080604</b>	Underskap 80 cm 2 skuffer m/utsparing. h: 56 cm *
		<b>BU090604</b>	Underskap 90 cm 2 skuffer m/utsparing. h: 56 cm *
	<b>BU120604</b>	Underskap 120 cm 2 skuffer m/utsparing. h: 56 cm *	
<i>* NB! Utsparing i begge skuffer.</i>			
	H: 276	<b>BU040605</b>	Underskap 40 cm m/2 skuffer. h: 56 cm
	H: 276	<b>BU060605</b>	Underskap 60 cm m/2 skuffer. h: 56 cm
		<b>BU080605</b>	Underskap 80 cm m/2 skuffer. h: 56 cm
		<b>BU090605</b>	Underskap 90 cm m/2 skuffer. h: 56 cm
		<b>BU120605</b>	Underskap 120 cm m/2 skuffer. h: 56 cm
	H: 556	<b>BU030201</b>	Underskap 30 cm m/dør. h: 56 cm
		<b>BU040201</b>	Underskap 40 cm m/dør. h: 56 cm
		<b>BU060201</b>	Underskap 60 cm m/dør. h: 56 cm
	H: 556	<b>BU060211</b>	Underskap 60 cm m/2 dører. h: 56 cm
		<b>BU080211</b>	Underskap 80 cm m/2 dører. h: 56 cm
	H: 556 D: 340	<b>BU060212</b>	Slimlineskap 60 cm m/2 dører. h: 56 cm d: 34 cm
	H: 560	<b>BU060213</b>	Underskap 60 cm m/skuff påmontert på front h: 55,6 cm,
		<b>BU060214</b>	Slimlineskap 60 cm m/skuff påmontert på front h: 55,6 cm, d: 34 cm
	H: 560	<b>BU020001</b>	Underskap 20 cm åpent. h: 56 cm, finert/malt innvendig/utvendig.
		<b>BU030001</b>	Underskap 30 cm åpent. h: 56 cm, finert malt innvendig/utvendig
		<b>BU040001</b>	Underskap 40 cm åpent. h: 56 cm, finert malt innvendig/utvendig
		<b>BU060001</b>	Underskap 60 cm åpent. h: 56 cm, finert malt innvendig/utvendig

Leveres ikke i alle modeller

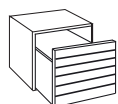

H: 389

**TR060001** Underskap 60 cm 1 skuff m/utsparing h: 39,3 cm**TR080001** Underskap 80 cm 1 skuff m/utsparing h: 39,3 cm**TR120001** Underskap 120 cm 1 skuff m/utsparing h: 39,3 cm

Modell: Trollstigen

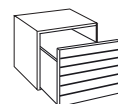

H: 389

**TR060010** Underskap 60 cm m/1 skuff h: 39,3 cm Trollstigen**TR080010** Underskap 80 cm m/1 skuff h: 39,3 cm Trollstigen**TR120010** Underskap 120 cm m/1 skuff h: 39,3 cm Trollstigen

Modell: Trollstigen

## HØYSKAP



Frontmål

H: 556

**BH030302** Høyskap 30 cm m/2 dører+åpen hylle. h: 168 cm**BH040302** Høyskap 40 cm m/2 dører+åpen hylle. h: 168 cm**BH030304** Høyskap 30 cm m/2 dører+åpen hylle. h: 168 cm finert/malt inn og utvendig \*

H: 556

**BH040304** Høyskap 40 cm m/2 dører+åpen hylle. h: 168 cm finert/malt inn og utvendig \*

\* Leveres ikke i alle modeller



H: 556

**BH030303** Høyskap 30 cm m/3 dører. h: 168 cm**BH040303** Høyskap 40 cm m/3 dører. h: 168 cm

H: 556

H: 556

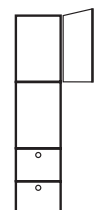

H: 556

**BH040306** Høyskap 40 cm m/dør +åpen hylle + 2 skuffer h: 168 cm

H: 556

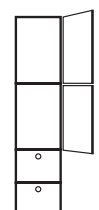
**BH040307** Høyskap 40 cm m/dør +åpen hylle + 2 skuffer h: 168 cm malt/finert innv/utvendigH: 276  
H: 276

H: 556

H: 556

H: 276  
H: 276**BH040308** Høyskap 40 cm m/2 dører + 2 skuffer h: 168 cm

## INNREDNING OG TILBEHØR BAD

**EB000107** Innredningsboks i eik, 18,5 × 25 × 10 cm**EB000108** Innredningsboks i eik m/smårom 18,5 × 25 × 6 cm**EB000102** Sminkespeil, rundt, diameter 15 cm**SL000950** Stikkontakt for skuff 3,5kW (Krever autorisert installasjon)**SI056100** Tillegg for underskapsside i modellens utførelse**SI072010** Tillegg for overskapsside i modellens utførelse**SI168100** Tillegg for høyskapsside i modellens utførelse**FO010000** Foring 10 cm h: 168 cm

## SPEILSKAP

Frontmål



H: 716

**OV060100** Speilskap 60 cm m/speildør. h: 72 cm d: 10 cm \*

**OV060160** Speilskap 60 cm m/speildør. h: 72 cm d: 16 cm

## SPEIL MED LYS



H: 716

**SL060460** Johannesburg rund speil Ø60 cm m/lys og touch panel

**SL080460** Johannesburg rund speil Ø80 cm m/lys og touch panel

**SL100460** Johannesburg rund speil Ø100 cm m/lys og touch panel

*Produktegenskaper: 230V, 12/24/24W, Kelvin 2100–6400K, MultiWhite, R>95*



**SL060700** Speil m/LED lys og kontakt. b: 60 cm h: 65 cm

**SL080700** Speil m/LED lys og kontakt. b: 80 cm h: 65 cm

**SL090700** Speil m/LED lys og kontakt. b: 90 cm h: 65 cm

**SL120700** Speil m/LED lys og kontakt. b: 120 cm h: 65 cm

*Produktegenskaper: 230V/50Hz, 15W, Kelvin 2855–3025, varmhvit lys, Ra>95, Ikke dimbar*

## SPEIL



**SL060015** Speil 60 cm. h: 96 cm

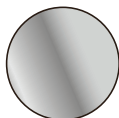

**SL080360** Rundt speil. Ø: 80 cm m/slipt kant

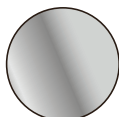

**SL100470** Toronto rundt speil Ø: 100 cm m/sort alu ramme.

## HELENE HELDEKKENDE KOMPOSITTSERVANT

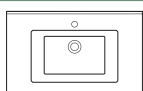
**EBO60960**

60 cm Helene heldekkende Evermite servant, hvit gloss  
Mål: br: 60,4 d: 46 h: 5 cm

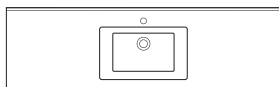
**EB120960**

120 cm Helene heldekkende Evermite servant, hvit gloss  
Mål: br: 120,4 d: 46 h: 5 cm

\*bunnventil og ring til overløp medfølger ikke

## HELENE MÅLSATTE TEGNINGER

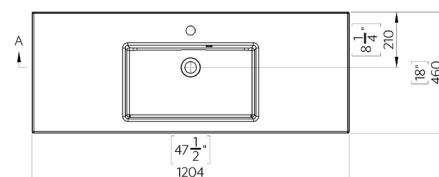
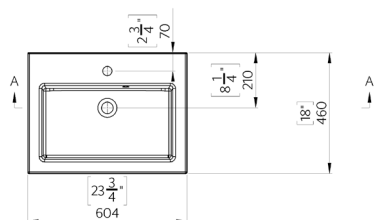
**EBO60960****EB120960**

## SILJE HELDEKKENDE KOMPOSITTSERVANT

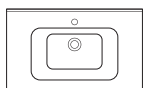
**EBO60950**

60 cm Silje heldekkende komposittservant, hvit matt  
Mål: br: 61 d: 46 h: 2 cm

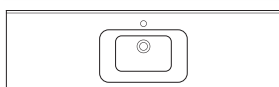
**EB120950**

120 cm Silje heldekkende komposittservant, hvit matt  
Mål: br: 121 d: 46 h: 2 cm

\*bunnventil og ring til overløp medfølger ikke

## SILJE MÅLSATTE TEGNINGER

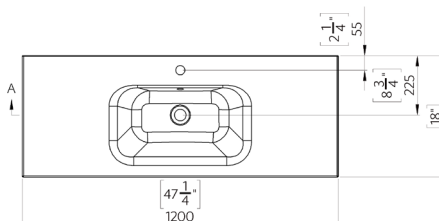
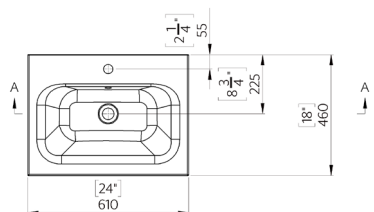
**EBO60950****EB120950**

## IDA HELDEKKENDE PORSELENSERVANT

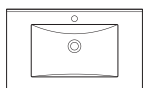
**EBO60900**

60 cm Ida heldekkende porselensservant  
Mål: br: 61 d: 46 h: 3 cm

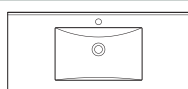
**EB080900**

80 cm Ida heldekkende porselensservant  
Mål: br: 81 d: 46 h: 3 cm

Alle vasker kan ha avvik på +/- 5 mm. Vasker i andre utførelser eller andre mål kan bestilles via Kuma

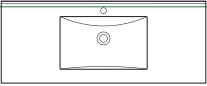
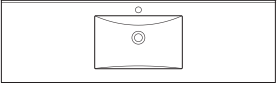
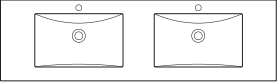
	<b>EB090900</b>	90 cm Ida heldekkende porselensservant Mål: br: 91 d: 46 h: 3 cm
	<b>EB120900</b>	120 cm Ida heldekkende porselensservant Mål: br: 121 d: 46 h: 3 cm
	<b>EB120910</b>	121 cm Ida Heldekkende porselensservant dobbeltkum Mål: Br. 120 D.3 cm H. 3 cm • Seksjoner under vask bestilles i 2 x 60 cm

\* bunnventil og ring til overløp medfølger ikke

## IDA MÅLSATTE TEGNINGER

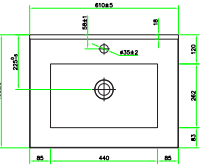
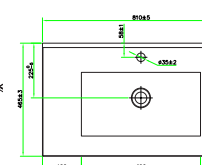
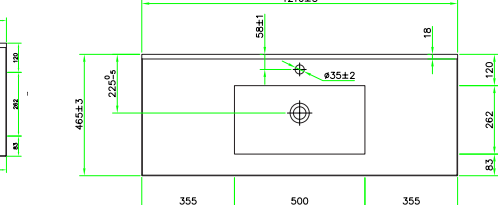
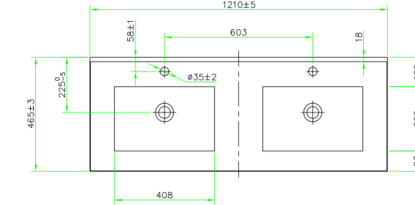
<b>EBO60900</b>	<b>EB080900</b>	<b>EB120900</b>	<b>EB120910</b>
			

## SLIM LINE



	<b>EBO60970</b>	60 cm Susann heldekkende porselensservant Mål: br: 61 d: 36 h: 2,5 cm * bunnventil og ring til overløp medfølger ikke
---	-----------------	---

## SLIM LINE MÅLSATTE TEGNINGER

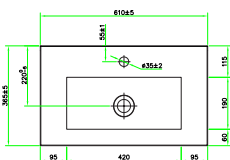
### EBO60970

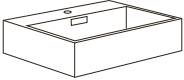

## LINEABETA QUARELO PORSELENSERVANT FOR TOPPMONTERING

	<b>EB100005</b>	Lineabeta Quarelo porselensservant for toppmontering. b: 49,5 cm, d: 41,5 cm, h: 12,5 cm
	<b>EB100003</b>	Lineabeta Quarelo porselensservant for toppmontering. b: 70 cm, d: 42 cm, h: 13 cm

\* bunnventil og ring til overløp medfølger ikke

## FORINGER

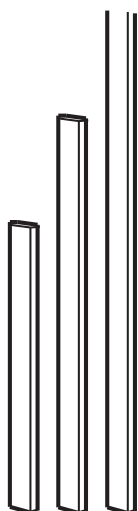

<b>FO015001</b>	Foringslist 15 cm. h: 72 cm
<b>FO015101</b>	Foringslist 15 cm. h: 91,2 cm
<b>FO015401</b>	Foringslist 15 cm. h: 124,9 cm
<b>FO015201</b>	Foringslist 15 cm. h: 196,8 cm
<b>FO015301</b>	Foringslist 15 cm. h: 216 cm
<b>FO015700</b>	Foringslist 15 cm. h: 249,8 cm

Leveres alltid på standard mål, må tilpasses under montering.

<b>FO007300</b>	Skråforing v/innebygget komfyr i hjørnet 2 stk h: 72 cm
<b>FO007400</b>	Skråforing v/frittstående komfyr i hjørnet 2 stk h: 72 cm

Husk å bruke riktig kode for innebygget/frittstående komfyr. Leveres i pk. á 2 stk.

<b>FO072045</b>	Skråforing v/80 cm overskap i hjørnet h: 72 cm
<b>FO100045</b>	Skråforing v/80 cm overskap i hjørnet h: 91,2 cm

Brukes ved skråstilling av overskap i hjørne.

Foringer leveres med kantlist på kortsidene i H: 72 cm og H: 91,2 cm. Foringer over denne høyden leveres uten kanting.

Ønskes foring med kantlist på langsiden kan sokkelbord benyttes.

<b>FO005200F</b>	Foringslist 0,5 cm H:196,8 cm Bygdøy *benyttes mellom kjøleskap og utenpåliggende dekkside eller ved plassering av kjøleskap mellom andre høyskap
------------------	--

<b>FO005300F</b>	Foringslist 0,5 cm H:216 cm Bygdøy *benyttes mellom kjøleskap og utenpåliggende dekkside eller ved plassering av kjøleskap mellom andre høyskap
------------------	--

## DEKKSIDER, HYLLEPLATER OG LØSE HYLLER

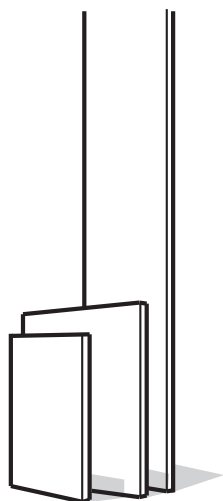

## Høyde x dybde:

<b>SI028050</b>	Løs dekkside 28 × 58,7 cm
<b>SI028200</b>	Løs dekkside 28 × 33,7 cm
<b>SI036050</b>	Løs dekkside 36 × 58,7 cm
<b>SI036200</b>	Løs dekkside 36 × 33,7 cm
<b>SI056050</b>	Løs dekkside 56 × 58,7 cm
<b>SI056200</b>	Løs dekkside 56 × 33,7 cm
<b>SI072000</b>	Løs dekkside 72 × 31,5 cm
<b>SI072001</b>	Løs dekkside 72 × 56,5 cm
<b>SI072200</b>	Løs dekkside 72 × 33,7 cm
<b>SI072050</b>	Løs dekkside 72 × 58,7 cm
<b>SI072350</b>	Løs dekkside 72 × 92,4 cm
<b>SI072450</b>	Løs dekkside 72 × 117,4 cm
<b>SI087000</b>	Løs dekkside 87 × 56,5 cm
<b>SI087050</b>	Løs dekkside 87 × 58,7 cm
<b>SI087250</b>	Løs dekkside 87 × 68,7 cm
<b>SI087350</b>	Løs dekkside 87 × 92,4 cm
<b>SI087450</b>	Løs dekkside 87 × 117,4 cm
<b>SI100000</b>	Løs dekkside 91,2 × 31,5 cm
<b>SI100200</b>	Løs dekkside 91,2 × 33,7 cm
<b>SI122000</b>	Løs dekkside 121,8 × 31,5 cm

<b>SI122200</b>	Løs dekkside 121,8 × 33,7 cm
<b>SI125050</b>	Løs dekkside 124,9 × 58,7 cm
<b>SI125200</b>	Løs dekkside 124,9 × 33,7 cm
<b>SI140050</b>	Løs dekkside 139,9 × 58,7 cm
<b>SI197050</b>	Løs dekkside 196,8 × 58,7 cm
<b>SI210000</b>	Løs dekkside 211,8 × 56,5 cm
<b>SI210050</b>	Løs dekkside 211,8 × 58,7 cm
<b>SI210150</b>	Løs dekkside 211,8 × 60 cm
<b>SI210250</b>	Løs dekkside 211,8 × 68,7 cm
<b>SI216050</b>	Løs dekkside 216 × 58,7 cm
<b>SI239000</b>	Løs dekkside 231 × 56,5 cm
<b>SI239050</b>	Løs dekkside 231 × 58,7 cm
<b>SI239150</b>	Løs dekkside 231 × 60 cm
<b>SI239250</b>	Løs dekkside 231 × 68,7 cm
<b>SI280050</b>	Løs dekkside 264,8 × 58,7 cm
<b>SI280150</b>	Løs dekkside 264,8 × 60 cm
<b>SI250950</b>	Løs dekkside 250 x 34,3 cm, Bygdøy
<b>SI028950</b>	Løs dekkside 28 x 34,3 cm, Bygdøy
<b>SI036950</b>	Løs dekkside 36 x 34,3 cm Bygdøy
<b>SI036900</b>	Løs dekkside 36 x 59,3 cm, Bygdøy
<b>SI056950</b>	Løs dekkside 56x34,3 cm, Bygdøy
<b>SI056900</b>	Løs dekkside 56x59,3 cm, Bygdøy
<b>SI072902</b>	Løs dekkside 72x118,6 cm, Bygdøy
<b>SI072950</b>	Løs dekkside 72x34,3 cm, Bygdøy
<b>SI072900</b>	Løs dekkside 72x59,3 cm, Bygdøy
<b>SI072903</b>	Løs dekkside 72x69,3 cm, Bygdøy
<b>SI072901</b>	Løs dekkside 72x93,6 cm, Bygdøy
<b>SI087902</b>	Løs dekkside 87x118,6 cm, Bygdøy
<b>SI087900</b>	Løs dekkside 87x59,3 cm, Bygdøy
<b>SI087903</b>	Løs dekkside 87x69,3 cm, Bygdøy
<b>SI087901</b>	Løs dekkside 87x93,6 cm, Bygdøy
<b>SI100950</b>	Løs dekkside 91,2x34,3 cm, Bygdøy
<b>SI196900</b>	Løs dekkside 196,8x59,3 cm Bygdøy
<b>SI211900</b>	Løs dekkside 211,8 x 59,3 cm Bygdøy
<b>SI216900</b>	Løs dekkside 216x59,3 cm Bygdøy
<b>SI072200F</b>	Løs dekkside 72 × 33,7 × 2 cm Falketind
<b>SI072350F</b>	Løs dekkside 72 × 92,4 × 2 cm Falketind
<b>SI072450F</b>	Løs dekkside 72 × 117,4 × 2 cm Falketind
<b>SI087050F</b>	Løs dekkside 87 × 58,7 × 2 cm Falketind
<b>SI087250F</b>	Løs dekkside 87 × 68,7 × 2 cm Falketind
<b>SI087350F</b>	Løs dekkside 87 × 92,4 × 2 cm Falketind
<b>SI087450F</b>	Løs dekkside 87 × 117,4 × 2 cm Falketind

## DEKKSIDER, HYLLEPLATER OG LØSE HYLLER

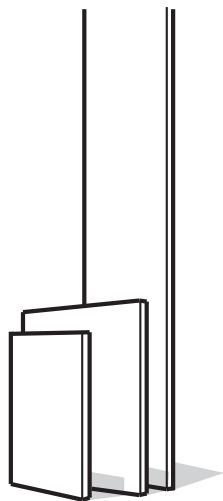

<b>SI100200F</b>	Løs dekkside 91,2 × 33,7 × 2 cm Falketind
<b>SI210050F</b>	Løs dekkside 211,8 × 58,7 × 2 cm Falketind
<b>SI210250F</b>	Løs dekkside 211,8 × 68,7 × 2 cm Falketind
<b>SI239050F</b>	Løs dekkside 231 × 58,7 × 2 cm Falketind
<b>SI239250F</b>	Løs dekkside 231 × 68,7 × 2 cm Falketind
<b>SI072200R</b>	Løs dekkside 72 × 33,7 × 1,9 cm Røst farger
<b>SI072350R</b>	Løs dekkside 72 × 92,4 × 1,9 cm Røst farger
<b>SI072450R</b>	Løs dekkside 72 × 117,4 × 1,9 cm Røst farger
<b>SI087050R</b>	Løs dekkside 87 × 58,7 × 1,9 cm Røst farger
<b>SI087250R</b>	Løs dekkside 87 × 68,7 × 1,9 cm Røst farger
<b>SI087350R</b>	Løs dekkside 87 × 92,4 × 1,9 cm Røst farger
<b>SI087450R</b>	Løs dekkside 87 × 117,4 × 1,9 cm Røst farger
<b>SI100200R</b>	Løs dekkside 91,2 × 33,7 × 1,9 cm Røst farger
<b>SI210050R</b>	Løs dekkside 211,8 × 58,7 × 1,9 cm Røst farger
<b>SI210250R</b>	Løs dekkside 211,8 × 68,7 × 1,9 cm Røst farger
<b>SI239050R</b>	Løs dekkside 231 × 58,7 × 1,9 cm Røst farger
<b>SI239250R</b>	Løs dekkside 231 × 68,7 × 1,9 cm Røst farger

## DEKKSIDER MED AVRUNDET HJØRNE

## Benkeskap og høyskap:

<b>SI072050E</b>	Dekkside m/avrundet hjørne 72x58,7 cm
<b>SI087050E</b>	Dekkside m/avrundet hjørne 87x58,7 cm
<b>SI125050E</b>	Dekkside m/avrundet hjørne 124,9x58,7 cm
<b>SI197050E</b>	Dekkside m/avrundet hjørne 196,8x58,7 cm
<b>SI210050E</b>	Dekkside m/avrundet hjørne 211,8x58,7 cm
<b>SI216050E</b>	Dekkside m/avrundet hjørne 216x58,7 cm
<b>SI239050E</b>	Dekkside m/avrundet hjørne 231x58,7 cm

NB! Fargeforskjeller på endebue i massiv tre og finert dekkside  
Benkeplate krever avrunding i hjørne: R: 33

## Overskap:

<b>SI072200E</b>	Dekkside m/avrundet hjørne 72x33,7 cm
<b>OR756337E</b>	Dekkside omramming m/avrundet hjørne 75,6X33,7X1,8 cm
<b>SI100200E</b>	Dekkside m/avrundet hjørne 91,2x33,7 cm
<b>OR948337E</b>	Dekkside omramming m/avrundet hjørne 94,8X33,7X1,8 cm
<b>SI125200E</b>	Dekkside m/avrundet hjørne 124,9x33,7 cm

NB! Fargeforskjeller på endebue i massiv tre og finert dekkside  
Benkeplate krever avrunding i hjørne: R: 33

**Kjøkkenøy (to avrundede hjørner):**

**SI072350E** Dekkside m/avrundede hjørner 72x92,4 cm

**SI072450E** Dekkside m/avrundede hjørner 72x117,4 cm

**SI087350E** Dekkside m/avrundede hjørner 87x92,4 cm

**SI087450E** Dekkside m/avrundede hjørner 87x117,4 cm

*NB! Fargeforskjeller på endebue i massiv tre og finert dekkside  
Benkeplate krever avrundning i hjørne: R: 33*

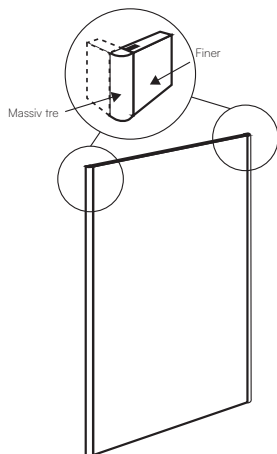

**BD160720** Rygg bak benk inntil b: 169,5 cm h: 72 cm (3 deler)

**BD210720** Rygg bak benk inntil b: 226 cm h: 72 cm (4 deler)

*Dekksider å H: 72/87 x br/d: 56,5 cm*

**BD160870** Rygg bak benk inntil b: 169,5 cm h: 87 cm (3 deler)

**BD210870** Rygg bak benk inntil b: 226 cm h: 87 cm (4 deler)

**BD200720** Rygg bak benk b: 200 x h: 72 cm

**BD200870** Rygg bak benk b: 200 x h: 87 cm

**HV060200** Hylleplate b: 60 cm (d: 31,5 cm) \*

**HV100200** Hylleplate b: 100 cm (d: 31,5 cm)

**HV150200** Hylleplate b: 150 cm (d: 31,5 cm)

**HV250200** Hylleplate b: 250 cm (d: 31,5 cm)

**HV060400** Hylleplate br: 60 cm (d: 33,7 cm)

**HV100400** Hylleplate br: 100 cm (d: 33,7 cm)

**HV150400** Hylleplate br: 150 cm (d: 33,7 cm)

**HV250400** Hylleplate br: 250 cm (d: 33,7 cm)

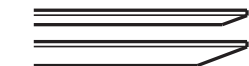
**DEKKSIDER, HYLLEPLATER OG LØSE HYLLER**

**HY030001** Seksjonshylle 30 cm m/knekter 18 mm

**HY040001** Seksjonshylle 40 cm m/knekter 18 mm

**HY045001** Seksjonshylle 45 cm m/knekter 18 mm

**HY050001** Seksjonshylle 50 cm m/knekter 18 mm

**HY060001** Seksjonshylle 60 cm m/knekter 18 mm

**HY070002** Seksjonshylle 70 cm m/knekter 18 mm

**HY080002** Seksjonshylle 80 cm m/knekter 18 mm

**HY090002** Seksjonshylle 90 cm m/knekter 18 mm

**HY100002** Seksjonshylle 100 cm m/knekter 18 mm

*For benkeskap og høyskap. Dybde 55,9 cm.*

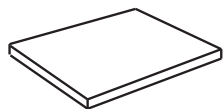

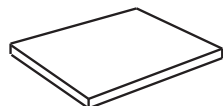

<b>HY030005</b>	Overskapshylle 30 cm. Tykkelse 18 mm
<b>HY040005</b>	Overskapshylle 40 cm. Tykkelse 18 mm
<b>HY045005</b>	Overskapshylle 45 cm. Tykkelse 18 mm
<b>HY050005</b>	Overskapshylle 50 cm. Tykkelse 18 mm
<b>HY060005</b>	Overskapshylle 60 cm. Tykkelse 18 mm
<b>HY070005</b>	Overskapshylle 70 cm. Tykkelse 18 mm
<b>HY080005</b>	Overskapshylle 80 cm. Tykkelse 18 mm
<b>HY090005</b>	Overskapshylle 90 cm. Tykkelse 18 mm
<b>HY100005</b>	Overskapshylle 100 cm. Tykkelse 18 mm
<b>HY060260</b>	Overskapshylle for vinkel hjørneoverskap 60 × 60 cm, 18 mm tykk

*For overskap. Dybde 30,9 cm.*

**Hyllene over er i Hvit melamin. Koder på hyller i mørk grå melamin vil ha samme artikkelnummer med avslutter med G f:eks HY030001G**

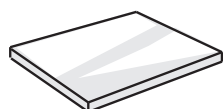

<b>HY040003</b>	Overskapshylle i glass 40 cm. Tykkelse 8 mm
<b>HY050003</b>	Overskapshylle i glass 50 cm. Tykkelse 8 mm
<b>HY080003</b>	Overskapshylle i glass 80 cm. Tykkelse 8 mm
<b>HY100003</b>	Overskapshylle i glass 100 cm. Tykkelse 8 mm

*For overskap. Dybde 30,9 cm.*

# OMRAMMING

## 18 MM

Omremming til skap høyde 28 cm	OR280150	Stolpe omramming 28 × 15 × 1,8 cm
	OR316587	Dekkside omramming 31,6 × 58,7 × 1,8 cm
	OR430587	Dekkside omramming 43 × 58,7 × 1,8 cm
Omremming til skap høyde 36 cm	OR316337	Dekkside omramming 31,6 × 33,7 × 1,8 cm
	OR360150	Stolpe omramming 36 × 15 × 1,8 cm
	OR396587	Dekkside omramming 39,6 × 58,7 × 1,8 cm
	OR510587	Dekkside omramming 51 × 58,7 × 1,8 cm
Omremming til skap høyde 56 cm	OR396337	Dekkside omramming 39,6 × 33,7 × 1,8 cm
	OR560150	Stolpe omramming 56 × 15 × 1,8 cm
	OR596587	Dekkside omramming 59,6 × 58,7 × 1,8 cm
Omremming til skap høyde 72 cm	OR710587	Dekkside omramming 71 × 58,7 × 1,8 cm
	OR596337	Dekkside omramming 59,6 × 33,7 × 1,8 cm
	OR720150	Stolpe omramming 72 × 15 × 1,8 cm
	OR756587	Dekkside omramming 75,6 × 58,7 × 1,8 cm
Omremming til skap høyde 91,2 cm	OR072050	Dekkside omramming 72x58,7x1,8cm
	OR756337	Dekkside omramming 75,6 × 33,7 × 1,8 cm
	OR087050	Dekkside omramming 87x58,7x1,8cm
Omremming til skap høyde 124,9 cm	OR912150	Stolpe omramming 91,2 × 15 × 1,8 cm
	OR948337	Dekkside omramming 94,8 × 33,7 × 1,8 cm
Omremming til skap høyde 196,8 cm	OR1249150	Stolpe omramming 124,9 × 15 × 1,8 cm
	OR1285587	Dekkside omramming 128,5 × 58,7 × 1,8 cm
	OR1399587	Dekkside omramming 139,9 × 58,7 × 1,8 cm
Omremming til skap høyde 216 cm	OR1285337	Dekkside omramming 128,5 × 33,7 × 1,8 cm
	OR1968150	Stolpe omramming 196,8 × 15 × 1,8 cm
	OR197050	Dekkside omramming 196,8x58,7x1,8cm
	OR1969587	Dekkside omramming 196,9 × 58,7 × 1,8 cm
Omremming til skap høyde 120,8 cm	OR211050	Dekkside omramming 211,8x58,7x1,8cm
	OR216150	Stolpe omramming 216 × 15 × 1,8 cm
	OR216050	Dekkside omramming 216x58,7x1,8cm
	OR2178587	Dekkside omramming 217,8 × 58,7 × 1,8 cm
Omremming til skap høyde 121,8 cm	OR239050	Dekkside omramming 231x58,7x1,8cm
	OR1208150	Stolpe omramming 120,8 × 15 × 1,8 cm
	OR1208337	Dekkside omramming 120,8 × 33,7 × 1,8 cm
Omremming til skap høyde 121,8 cm	OR1226337	Dekkside omramming 122,6 × 33,7 × 1,8 cm
	OR1218150	Stolpe omramming 121,8 × 15 × 1,8 cm
	OR1218337	Dekkside omramming 121,8 × 33,7 × 1,8 cm
	OR1236337	Dekkside omramming 123,6 × 33,7 × 1,8 cm

## Omramming

Omramming til skap høyde 122,8 cm	OR1228150	Stolpe omramming 122,8 × 15 × 1,8 cm
	OR1228337	Dekkside omramming 122,8 × 33,7 × 1,8 cm
	OR1246337	Dekkside omramming 124,6 × 33,7 × 1,8 cm
<b>18 MM</b>		
Omramming til vitrineskap i høyde 140 cm	OR1400150	Stolpe omramming 140 × 15 × 1,8 cm
	OR1400337	Dekkside omramming 140 × 33,7 × 1,8 cm
	OR1418337	Dekkside omramming 141,8 × 33,7 × 1,8 cm
Omramming til vitrineskap i høyde 141 cm	OR1410150	Stolpe omramming 141 × 15 × 1,8 cm
	OR1410337	Dekkside omramming 141 × 33,7 × 1,8 cm
	OR1428337	Dekkside omramming 142,8 × 33,7 × 1,8 cm
Omramming til vitrineskap i høyde 142 cm	OR1420150	Stolpe omramming 142 × 15 × 1,8 cm
	OR1420337	Dekkside omramming 142 × 33,7 × 1,8 cm
	OR1438337	Dekkside omramming 143,8 × 33,7 × 1,8 cm
	OR150600	Spesial sokkel for oppvaskmaskin 60 × 13,2 cm
	SO240018	Sokkel 240 × 15 × 1,8 cm og omramming 240 × 7 × 1,8 cm
	OR240070B	Topp benk omramming 240 × 7 × 1,8 cm
	OR240070O	Topp overskap omramming 240 × 7 × 1,8 cm

## 25 MM

Omramming til skap høyde 28 cm	IF280150	Stolpe omramming 28 × 15 × 2,5 cm
	IF280587	Dekkside omramming 28 × 58,7 × 2,5 cm
	IF330587	Dekkside omramming 33 × 58,7 × 2,5 cm
	IF430587	Dekkside omramming 43 × 58,7 × 2,5 cm
	IF280337	Dekkside omramming 28 × 33,7 × 2,5 cm
	IF330337	Dekkside omramming 33 × 33,7 × 2,5 cm
Omramming til skap høyde 36 cm	IF360150	Stolpe omramming 36 × 15 × 2,5 cm
	IF360587	Dekkside omramming 36 × 58,7 × 2,5 cm
	IF410587	Dekkside omramming 41 × 58,7 × 2,5 cm
	IF510587	Dekkside omramming 51 × 58,7 × 2,5 cm
	IF360337	Dekkside omramming 36 × 33,7 × 2,5 cm
Omramming til skap høyde 56 cm	IF410337	Dekkside omramming 41 × 33,7 × 2,5 cm
	IF560150	Stolpe omramming 56 × 15 × 2,5 cm
	IF560587	Dekkside omramming 56 × 58,7 × 2,5 cm
	IF610587	Dekkside omramming 61 × 58,7 × 2,5 cm
	IF710587	Dekkside omramming 71 × 58,7 × 2,5 cm
	IF560337	Dekkside omramming 56 × 33,7 × 2,5 cm
	IF610337	Dekkside omramming 61 × 33,7 × 2,5 cm

## Omramming

Omramming til skap høyde 72 cm	IF720150	Stolpe omramming 72 × 15 × 2,5 cm
	IF720587	Dekkside omramming 72 × 58,7 × 2,5 cm
	IF770587	Dekkside omramming 77 × 58,7 × 2,5 cm
	IF870587	Dekkside omramming 87 × 58,7 × 2,5 cm
	IF720337	Dekkside omramming 72 × 33,7 × 2,5 cm
	IF770337	Dekkside omramming 77 × 33,7 × 2,5 cm
	IF870687	Dekkside omramming 87 × 68,7 × 2,5 cm
	IF870924	Dekkside omramming 87 × 92,4 × 2,5 cm
IF8701174	Dekkside omramming 87 × 117,4 × 2,5 cm	

### 25 MM

Omramming til skap høyde 91,2 cm	IF912150	Stolpe omramming 91,2 × 15 × 2,5 cm
	IF912337	Dekkside omramming 91,2 × 33,7 × 2,5 cm
	IF962337	Dekkside omramming 96,2 × 33,7 × 2,5 cm
Omramming til skap høyde 124,9 cm	IF1249150	Stolpe omramming 124,9 × 15 × 2,5 cm
	IF1249587	Dekkside omramming 124,9 × 58,7 × 2,5 cm
	IF1299587	Dekkside omramming 129,9 × 58,7 × 2,5 cm
	IF1399587	Dekkside omramming 139,9 × 58,7 × 2,5 cm
	IF1249337	Dekkside omramming 124,9 × 33,7 × 2,5 cm
	IF1299337	Dekkside omramming 129,9 × 33,7 × 2,5 cm
Omramming til skap høyde 196,8 cm	IF1968150	Stolpe omramming 196,8 × 15 × 2,5 cm
	IF1968587	Dekkside omramming 196,8 × 58,7 × 2,5 cm
	IF1993587	Dekkside omramming 199,3 × 58,7 × 2,5 cm
	IF2018587	Dekkside omramming 201,8 × 58,7 × 2,5 cm
	IF2118587	Dekkside omramming 211,8 × 58,7 × 2,5 cm
	IF2118687	Dekkside omramming 211,8 × 68,7 × 2,5 cm
Omramming til skap høyde 216 cm	IF2160150	Stolpe omramming 216 × 15 × 2,5 cm
	IF2160587	Dekkside omramming 216 × 58,7 × 2,5 cm
	IF2185587	Dekkside omramming 218,5 × 58,7 × 1,8 cm
	IF2210587	Dekkside omramming 221 × 58,7 × 2,5 cm
	IF2310587	Dekkside omramming 231 × 58,7 × 2,5 cm
	IF2310687	Dekkside omramming 231 × 68,7 × 2,5 cm
Omramming til skap høyde 120,8 cm	IF1208150	Stolpe omramming 120,8 × 15 × 2,5 cm
	IF1208337	Dekkside omramming 120,8 × 33,7 × 2,5 cm
	IF1233337	Dekkside omramming 123,3 × 33,7 × 2,5 cm
Omramming til skap høyde 121,8 cm	IF1218150	Stolpe omramming 121,8 × 15 × 2,5 cm
	IF1218337	Dekkside omramming 121,8 × 33,7 × 2,5 cm
	IF1243337	Dekkside omramming 124,3 × 33,7 × 2,5 cm
Omramming til skap høyde 122,8 cm	IF1228150	Stolpe omramming 122,8 × 15 × 2,5 cm
	IF1228337	Dekkside omramming 122,8 × 33,7 × 2,5 cm
	IF1253337	Dekkside omramming 125,3 × 33,7 × 2,5 cm
Omramming til skap høyde 140 cm	IF1400150	Stolpe omramming 140 × 15 × 2,5 cm
	IF1400337	Dekkside omramming 140 × 33,7 × 2,5 cm
	IF1425337	Dekkside omramming 142,5 × 33,7 × 2,5 cm

<b>Omramming til skap høyde 141 cm</b>	<b>IF1410150</b>	Stolpe omramming 141 × 15 × 2,5 cm
	<b>IF1410337</b>	Dekkside omramming 141 × 33,7 × 2,5 cm
	<b>IF1435337</b>	Dekkside omramming 143,5 × 33,7 × 2,5 cm
<b>Omramming til skap høyde 142 cm</b>	<b>IF1420150</b>	Stolpe omramming 142 × 15 × 2,5 cm
	<b>IF1420337</b>	Dekkside omramming 142 × 33,7 × 2,5 cm
	<b>IF1445337</b>	Dekkside omramming 144,5 × 33,7 × 2,5 cm
	<b>IF150600</b>	Spesial sokkel for oppvaskmaskin 60 × 12,5 cm
	<b>SO240025</b>	Sokkel 240 × 15 × 1,8 cm og omramming 240 × 7 × 2,5 cm
	<b>IF240070B</b>	Topp benk omramming 240 × 7 × 2,5 cm
	<b>IF2400700</b>	Topp overskap omramming 240 × 7 × 2,5 cm
	<b>IF2400337</b>	Dekkside omramming under overskap 240 × 33,7 × 2,5 cm

## FORKLARING PÅ DELER

### Forklaring på deler:

Stolpe: materiale mellom skap

### Dekksider omramming:

- Avsluttende ender, mål er med utgangspunkt i benkehøyde på 90 cm. (sokkelhøyde justeres)
- Dekksider med mål etter høyde på skrog
- Dekksider på mål etter høyde på skrog og omramming over og under skap.
- Dekksider med mål etter høyde på skrog + sokkelhøyde på 15 cm
- Topp benk omramming: inneholder

### Topp Omramming:

- Topp benk omramming: monteres over benk, denne er inkludert list i bakkant for støtte til benkeplaten
- Topp overskap: monteres over overskap eller høyskap der du ikke trenger full dybde i toppen.
- Sokkelbord og omramming: Inkludert topp som monteres under benk og sokkellist på 15 cm høyde som tilpasses på stedet.

### Spesial sokkel for oppvaskmaskin:

Benyttes når du har fremtrukket sokkel — alltid dekkside ned til gulv på hver side av oppvaskmaskin. Uten fremtrukket sokkel må det bestilles oppvaskmaskin for glideskinner.

\* BAT7 Beskyttelseslist for benkeplater må monteres under omrammingen over oppvaskmaskin.

Uten fuktspærre over oppvaskmaskin utgår garanti ved eventuell svelling. BAT7 Bestilles fra winner i katalogen til Foss plater.

\* Skap for kjøleskap må det bestilles kjøleskap/frys for glideskinner. Door on door kan ikke benyttes ved omramming. Reklamasjon utgår hvis det skyldes kombinasjon door on door og omramming.

## LISTVERK

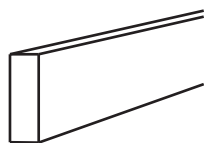

**LL300100** Lyslist slett finér / folie 300 cm

*Lyslister leveres med gummilist som tetning mot skap (hindrer lysgjennomtrengning).*

*\* Leveres kun i utvalgte modeller*



**TL300000** Gesimslist m/profiler 300 cm

*\* Leveres kun i utvalgte modeller*



**TG150000** Tagglist 150 cm

*\* Leveres kun i utvalgte modeller*



**TP240000** Topplist 240 cm (h: 14,8 cm)

**TP240001** Topplist 240 cm (h: 31,5 cm)

*Brukes som oppføring mot tak.*



**SO003500** Tetningslist mot gulv for sokkelfront, lengde 3 meter

**SO240030** Fotlist for sokkel 10 × 30 mm , 240 cm

**SO240000** Sokkelbord 240 cm (h: 14,8 cm)

**SO240200** Sokkelbord 240 cm (h: 31,5 cm)

**SO250002** Sokkelfront 250 cm h: 15 cm Hvit plast.  
(m / 4 festeklips og 2 sokkelender)

**SO2500010** Sokkelfront 250 cm h: 15 cm Stållaminat  
(m / 4 festeklips og 2 sokkelender)

## LØSE SKUFFER — SKUFF UTEN FRONT

### Lave skuffer Scala/Scala Plus

<b>LS030011</b>	Skuff u/front	30 cm scala/scala Plus	h: 9 cm × d: 50 cm
<b>LS040011</b>	Skuff u/front	40 cm scala/scala Plus	h: 9 cm × d: 50 cm
<b>LS050011</b>	Skuff u/front	50 cm scala/scala Plus	h: 9 cm × d: 50 cm
<b>LS060011</b>	Skuff u/front	60 cm scala/scala Plus	h: 9 cm × d: 50 cm
<b>LS080011</b>	Skuff u/front	80 cm scala/scala Plus	h: 9 cm × d: 50 cm
<b>LS090011</b>	Skuff u/front	90 cm scala/scala Plus	h: 9 cm × d: 50 cm
<b>LS100011</b>	Skuff u/front	100 cm scala/scala Plus	h: 9 cm × d: 50 cm

### Høye skuffer Scala

<b>LS030012</b>	Skuff u/front	30 cm scala	h: 19 cm × d: 50 cm
<b>LS040012</b>	Skuff u/front	40 cm scala	h: 19 cm × d: 50 cm
<b>LS050012</b>	Skuff u/front	50 cm scala	h: 19 cm × d: 50 cm
<b>LS060012</b>	Skuff u/front	60 cm scala	h: 19 cm × d: 50 cm
<b>LS080012</b>	Skuff u/front	80 cm scala	h: 19 cm × d: 50 cm
<b>LS090012</b>	Skuff u/front	90 cm scala	h: 19 cm × d: 50 cm
<b>LS100012</b>	Skuff u/front	100 cm scala	h: 19 cm × d: 50 cm

### Høye skuffer Scala Plus

<b>LS030013</b>	Skuff u/front	30 cm scala Plus	h: 19 cm × d: 50 cm
<b>LS040013</b>	Skuff u/front	40 cm scala Plus	h: 19 cm × d: 50 cm
<b>LS050013</b>	Skuff u/front	50 cm scala Plus	h: 19 cm × d: 50 cm
<b>LS060013</b>	Skuff u/front	60 cm scala Plus	h: 19 cm × d: 50 cm
<b>LS080013</b>	Skuff u/front	80 cm scala Plus	h: 19 cm × d: 50 cm
<b>LS090013</b>	Skuff u/front	90 cm scala Plus	h: 19 cm × d: 50 cm
<b>LS100013</b>	Skuff u/front	100 cm scala Plus	h: 19 cm × d: 50 cm

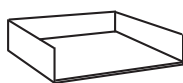

Skuffer leveres komplett med skinner.

For andre dybder se Winner for full oversikt

## LØSE SKUFFER — UTTREKKBARE

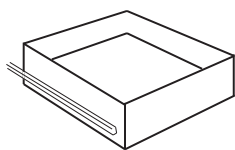

<b>IB030300</b>	Utrekkbakke 30 cm Scala/Scala Plus h: 9 × d: 50 cm
<b>IB040300</b>	Utrekkbakke 40 cm Scala/Scala Plus h: 9 × d: 50 cm
<b>IB050300</b>	Utrekkbakke 50 cm Scala/Scala Plus h: 9 × d: 50 cm
<b>IB060300</b>	Utrekkbakke 60 cm Scala/Scala Plus h: 9 × d: 50 cm
<b>IB080300</b>	Utrekkbakke 80 cm Scala/Scala Plus h: 9 × d: 50 cm
<b>IB090300</b>	Utrekkbakke 90 cm Scala/Scala Plus h: 9 × d: 50 cm
<b>IB100300</b>	Utrekkbakke 100 cm Scala/Scala Plus h: 9 × d: 50 cm

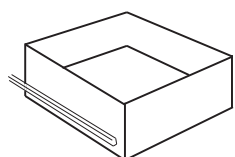

<b>IB030320</b>	Utrekkbakke 30 cm Scala h: 19 × d: 50 cm
<b>IB040320</b>	Utrekkbakke 40 cm Scala h: 19 × d: 50 cm
<b>IB050320</b>	Utrekkbakke 50 cm Scala h: 19 × d: 50 cm
<b>IB060320</b>	Utrekkbakke 60 cm Scala h: 19 × d: 50 cm
<b>IB080320</b>	Utrekkbakke 80 cm Scala h: 19 × d: 50 cm
<b>IB090320</b>	Utrekkbakke 90 cm Scala h: 19 × d: 50 cm
<b>IB100320</b>	Utrekkbakke 100 cm Scala h: 19 × d: 50 cm

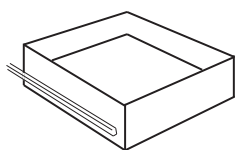

<b>IB030330</b>	Utrekkbakke 30 cm Scala Plus h: 19 × d: 50 cm
<b>IB040330</b>	Utrekkbakke 40 cm Scala Plus h: 19 × d: 50 cm
<b>IB050330</b>	Utrekkbakke 50 cm Scala Plus h: 19 × d: 50 cm
<b>IB060330</b>	Utrekkbakke 60 cm Scala Plus h: 19 × d: 50 cm
<b>IB080330</b>	Utrekkbakke 80 cm Scala Plus h: 19 × d: 50 cm
<b>IB090330</b>	Utrekkbakke 90 cm Scala Plus h: 19 × d: 50 cm
<b>IB100330</b>	Utrekkbakke 100 cm Scala Plus h: 19 × d: 50 cm

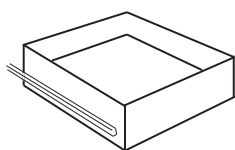

<b>IB040305</b>	Utrekkbakke 40 cm Scala/Scala Plus h: 9 × d: 60 cm (XL)
<b>IB050305</b>	Utrekkbakke 50 cm Scala/Scala Plus h: 9 × d: 60 cm (XL)
<b>IB060305</b>	Utrekkbakke 60 cm Scala/Scala Plus h: 9 × d: 60 cm (XL)
<b>IB080305</b>	Utrekkbakke 80 cm Scala/Scala Plus h: 9 × d: 60 cm (XL)
<b>IB090305</b>	Utrekkbakke 90 cm Scala/Scala Plus h: 9 × d: 60 cm (XL)
<b>IB100305</b>	Utrekkbakke 100 cm Scala/Scala Plus h: 9 × d: 60 cm (XL)

Leveres komplett med skinner. Husk 125 nullutspranghengslel.  
For andre dybder, se winner for oversikt.

**IB000050** Medbringer for innvendig bakke i skuff, løs

Medbringer kan ikke benyttes til modell med grep (Besseggen, Falketind, Snøtinden) Medbringer går ikke bak skuffer med tipmatic.

## LØSE SKUFFER — SOKKELSKUFF

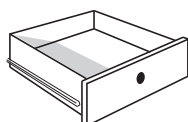

<b>SO030125</b>	Sokkelskuff 30 cm m/kassett, skinner og sokkelfront
<b>SO040125</b>	Sokkelskuff 40 cm m/kassett, skinner og sokkelfront
<b>SO050125</b>	Sokkelskuff 50 cm m/kassett, skinner og sokkelfront
<b>SO060125</b>	Sokkelskuff 60 cm m/kassett, skinner og sokkelfront
<b>SO080125</b>	Sokkelskuff 80 cm m/kassett, skinner og sokkelfront
<b>SO090125</b>	Sokkelskuff 90 cm m/kassett, skinner og sokkelfront
<b>SO100125</b>	Sokkelskuff 100 cm m/kassett, skinner og sokkelfront

## SOKKELSKAP FOR ROBOTSTØVSUGER

---

**SO060150** Sokkelskap for robotstøvsuger 60 cm

**SO080150** Sokkelskap for robotstøvsuger 80 cm

**SO090150** Sokkelskap for robotstøvsuger 90 cm

**SO100150** Sokkelskap for robotstøvsuger 100 cm

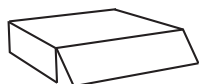

Mål: Høyde 15 cm x dybde 49 cm. Høyde på fronten er 11,8 cm og leveres med topphengsling og tip-on. Døren vil da åpnes når robotstøvsuger skal ut, og må manuelt lukkes når robotstøvsuger er på plass. Åpning fra gulv til åpnet dør er 9,6 cm.

Leveres med en transportrygg som fjernes under montering.

*\*Strai Kjøkken står ikke ansvarlig for garanti, elektrisk installasjon eller andre krav produsenten av robotstøvsuger må stille. Noen robotstøvsugere vil kreve mer plass ut fra lader for å orientere seg. Robotstøvsuger må monteres iht. leverandørens spesifikasjoner. Sokkelskapet kan ikke ettermonteres.*

# INNREDNING TIL SKUFFER OG SKAP

## SKUFFEINNREDNING

**IT000083** Liten kolonialboks, aluminium m/magnet

**IT000084** Stor kolonialboks, aluminium m/magnet

### Bestikkinnlegg i plast for Scala / Scala Plus

**IT030005** Bestikkinnlegg plast 30 cm for Scala/Scala Plus

**IT040005** Bestikkinnlegg plast 40 cm for Scala/Scala Plus

**IT050005** Bestikkinnlegg plast 50 cm for Scala/Scala Plus

**IT060005** Bestikkinnlegg plast 60 cm for Scala/Scala Plus

**IT080005** Bestikkinnlegg plast 80 cm for Scala/Scala Plus

**IT090005** Bestikkinnlegg plast 90 cm for Scala/Scala Plus

**IT100005** Bestikkinnlegg plast 100 cm for Scala/Scala Plus

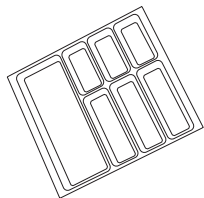

### Bestikkinnlegg i plast for Scala / Scala PlusXL-skuffer

**IT040006** Bestikkinnlegg plast 40 cm for Scala/Scala Plus XL

**IT050006** Bestikkinnlegg plast 50 cm for Scala/Scala Plus XL

**IT060006** Bestikkinnlegg plast 60 cm for Scala/Scala Plus XL

**IT080006** Bestikkinnlegg plast 80 cm for Scala/Scala Plus XL

**IT090006** Bestikkinnlegg plast 90 cm for Scala/Scala Plus XL

**IT100006** Bestikkinnlegg plast 100 cm for Scala/Scala Plus XL

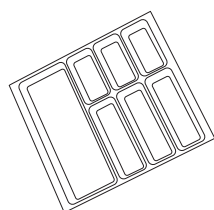

### Flex bestikk og spesialinnredning

**IT200001** Flex bestikkinnlegg for Scala/Scala Plus 27,8 × 48,1 cm

**IT200002** Flex knivinnsett for Scala/Scala Plus 20 × 48,1 cm

**IT200003** Flex krydderinnsett for Scala/Scala Plus 20 × 48,1 cm

**IT200004** Flex folieinnsett for Scala/Scala Plus 20 × 48,1 cm

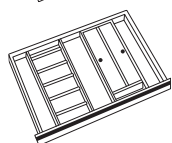
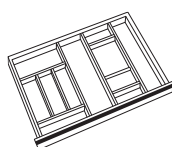

**GM030201** Antisklimatte for 30 cm

**GM040201** Antisklimatte for 40 cm

**GM050201** Antisklimatte for 50 cm

**GM060201** Antisklimatte for 60 cm

**GM080201** Antisklimatte for 80 cm

**GM090201** Antisklimatte for 90 cm

**GM100201** Antisklimatte for 100 cm

**GM100202** Antisklimatte for 100 cm hjørne

**GM110202** Antisklimatte for 110 cm hjørne

**GM030205** Antisklimatte for 30 cm XL skuff

**GM040205** Antisklimatte for 40 cm XL skuff

**GM050205** Antisklimatte for 50 cm XL skuff

**GM060205** Antisklimatte for 60 cm XL skuff

**GM080205** Antisklimatte for 80 cm XL skuff

**GM090205** Antisklimatte for 90 cm XL skuff

**GM100205** Antisklimatte for 100 cm XL skuff

## SKUFFEINNREDNING

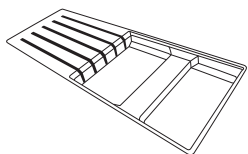

**IT000075** Knivblokk for bestikkinlegg i plast

*Passer ikke i bestikkinlegg 100 cm.*

### Kolonialavdelere, sett

**IT040045** Kolonialavdelersett 40 cm for Scala/Scala Plus

**IT050045** Kolonialavdelersett 50 cm for Scala/Scala Plus

**IT060045** Kolonialavdelersett 60 cm for Scala/Scala Plus

**IT080045** Kolonialavdelersett 80 cm for Scala/Scala Plus

**IT090045** Kolonialavdelersett 90 cm for Scala/Scala Plus

**IT100045** Kolonialavdelersett 100 cm for Scala/Scala Plus

*\*Avdeler på tvers (etter bredde)*

### Avdelere

**IT030035** Avdeler for skuff 30 cm h: 60 mm, sett av 2 stk

**IT040035** Avdeler for skuff 40 cm h: 60 mm, sett av 2 stk

**IT050035** Avdeler for skuff 50 cm h: 60 mm, sett av 2 stk

**IT060035** Avdeler for skuff 60 cm h: 60 mm, sett av 2 stk

**IT080035** Avdeler for skuff 80 cm h: 60 mm, sett av 2 stk

**IT090035** Avdeler for skuff 90 cm h: 60 mm, sett av 2 stk

**IT100035** Avdeler for skuff 100 cm h: 60 mm, sett av 2 stk

*\*Avdeler på tvers (etter bredde)*

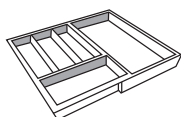

**IT040200** Bestikkinlegg eik regulerbart 40–50 cm

**IT060200** Bestikkinlegg eik 60 cm

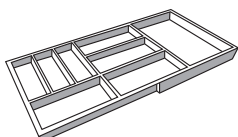

**IT080200** Bestikkinlegg eik 80 cm

**IT090200** Bestikkinlegg eik 90 cm

**IT000200** Krydderinnsats for 80–90 bestikkinlegg, eik

**IT000201** Knivblokkinnsett for 80–90 bestikkinlegg, eik

**IT000202** Knivblokkinnsett m/BergHOFF kniver for 80–90 bestikkinlegg, eik

**IT000203** Krydderholder m/10 stk BergHOFF krydderglass

## REDSKAPSINNREDNING

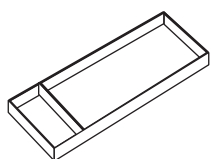

**IT000160** Tavinea Sorto redskapsinnredning for XL skuffer, b: 18,6 × d: 60 cm

**IT000150** Tavinea Sorto redskapsinnredning b: 18,6 × d: 50 cm

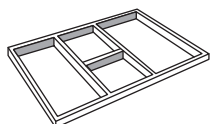

**IT060007** Redskapsinnredning i plast 60 cm for Scala/Scala plus

## SKUFFEINNREDNING

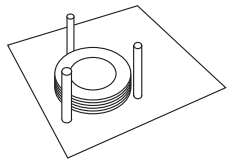

<b>IT080210</b>	Tallerkeninnredning eik for 80 cm skuff
<b>IT090210</b>	Tallerkeninnredning eik for 90 cm skuff
<b>IT100210</b>	Tallerkeninnredning eik for 100 cm skuff

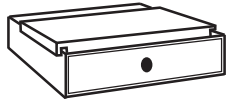

<b>UD050040</b>	Skjærefjøl for skuff 50 cm b: 45 cm, d: 25 cm, h: 2 cm
<b>UD060040</b>	Skjærefjøl for skuff 60 cm b: 55 cm, d: 25 cm, h: 2 cm

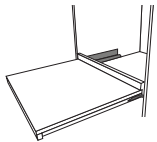

<b>UD060012</b>	Uttrekkshylle 60 cm m/beslag
-----------------	------------------------------

*NB! Kan ikke påmonteres fronter. Kommer kun i utførelse Femunden lys eik og til b: 60 skap. Kan ikke plasseres i hjørne eller direkte over/på benk pga tilgang til mekanisme.*



<b>IT100002</b>	Bestikkinnredning 100 cm for Intivo hjørneskuff
<b>IT110002</b>	Bestikkinnredning 110 cm for Intivo hjørneskuff



<b>IT100022</b>	Kolonialinnredning 100 cm for Intivo hjørneskuff
<b>IT110022</b>	Kolonialinnredning 110 cm for Intivo hjørneskuff



<b>IT030050</b>	Krydderholder 30 cm for skuff, sett av 2 stk
<b>IT040050</b>	Krydderholder 40 cm for skuff, sett av 2 stk
<b>IT045050</b>	Krydderholder 45 cm for skuff, sett av 2 stk



<b>IT000040</b>	Tallerkenholder for Scala/Scala plus
-----------------	--------------------------------------

<b>BS000333</b>	Barnesikring for skuffer, Scala og Scala Plus
-----------------	---

## KILDESORTERING



**UD000104** Bunnmontert kildesortering m/2 bøtter , 1 m/lokk  
h: 32,5 b: 29 d: 45 cm

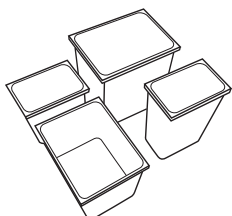

**UD000087** Søppelbøtte 13l m/lokk b: 20 L: 29 h: 30 cm

**UD000088** Søppelbøtte 8l b: 20 L: 29 h: 19 cm

**UD000090** Søppelbøtte 2,8 l b: 10,5 L: 20 h: 19 cm

**UD000091** Lokk for 13/8 l søppelbøtte

**UD000109** Lokk for poser til 13/8l søppelbøtte

**UD000092** Avdeler for 13 l søppelbøtte

**UD000098** Søppelbøtte 13l perforert m/lokk b: 20 L: 29 h: 30 cm

**UD060050** Kildesortering for 60 cm skuff inneholder: Ramme, 2 stk søppelbøtte 13l, 1 stk søppelbøtte 2,8l. bøtte til bioavfall 13, 2 stk lokk

**UD080050** Kildesortering for 80cm skuff inneholder: Ramme, 3stk søppelbøtte 13l, 2stk søppelbøtte 2,8l. bøtte til bioavfall 13, 2 stk lokk



**UD180150** Søppelnedkast ring, rustfri børstet stål Ø18/15 cm H:7 cm

## KARUSELLER



**UD000026** Karusell 3/4 komplett i tråd, umontert

**UD000057** Karusell 3/4 komplett m/hel bunn og railing, umontert

**UD000095** Karusell 3/4 m/tett bunn u/midstolpe, umontert



**UD000027** Karusell 1/2 komplett, umontert







**UD000057H** LeMans fullutsving karusell for 50 cm dør m/reiling, retning høyre, umontert (skap venstre-hengslet)

**UD000057V** LeMans fullutsving karusell for 50 cm dør m/reiling, retning venstre, umontert (skap høyre-hengslet)

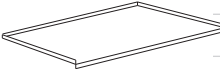
**UD000157H** LeMans fullutsving karusell for 60 cm dør m/reiling, retning høyre, umontert (skap venstre-hengslet)

**UD000157V** LeMans fullutsving karusell for 60 cm dør m/reiling, retning venstre, umontert (skap høyre-hengslet)

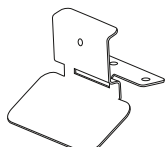
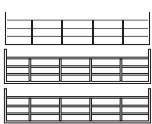
## ØVRIG INNREDNING

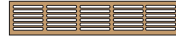
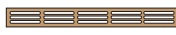
	<b>ABO45001</b>	Bunnplate i aluminium til oppvaskbenk b: 45 cm
	<b>ABO50001</b>	Bunnplate i aluminium til oppvaskbenk b: 50 cm
	<b>ABO60001</b>	Bunnplate i aluminium til oppvaskbenk b: 60 cm
	<b>ABO70001</b>	Bunnplate i aluminium til oppvaskbenk b: 70 cm
	<b>ABO80001</b>	Bunnplate i aluminium til oppvaskbenk b: 80 cm
	<b>ABO90001</b>	Bunnplate i aluminium til oppvaskbenk b: 90 cm
	<b>AB100001</b>	Bunnplate i aluminium til oppvaskbenk b: 100 cm
	<b>ABO60060</b>	Dryppbrett for oppvaskmaskin/kjøleskap 60 x 60 cm
	<b>UD000024</b>	Håndkleholder m/3 armer, løs
	<b>UD000061</b>	Kosteskapsinnredning for 50/60 cm skap H: 120 cm B: 35 cm D: 50 cm
	<b>UD000078</b>	Stållist for tilpassing av front i høyskap — 60 br.
	<b>UD000103</b>	Sort Stållist for tilpassing av front i høyskap — 60 br.
	<b>UD000077</b>	Beskyttelseslist oppvask 72 cm stål, sett a 2 stk leveres i papprør
	<b>UD000101</b>	Pedal til åpning av kjøleskap, sort aluminium
	<b>UD000093</b>	Linoleumsrens
	<b>UD000100</b>	Renseveske til laminat og malte overflater 100 ml
	<b>GH060042</b>	Luftegitter 60 cm hvit aluminium (h: 10 cm) regulerbart *
	<b>GH060043</b>	Luftegitter 60 cm aluminium (h: 10 cm) regulerbart *
	<b>LG060001</b>	Luftegitter for sokkel, hvit
	<b>LG060004</b>	Luftegitter for sokkel, silver
	<b>LG060005</b>	Luftegitter for sokkel, sort
	<b>LG050006</b>	Luftegitter for innfelling, 500 x 86 mm aluminium, sort lakk
	<b>LG050007</b>	Luftegitter for innfelling, 500 x 86 mm aluminium, hvit lakk
	<b>LG050008</b>	Luftegitter for innfelling, 500 x 86 mm aluminium, eloksert
	<b>LG050100</b>	Luftegitter for sokkel/topplis 51,5 x 10 cm eik, malt/beis/lakk *Utskjæringsmål B:50,3cm *H:8,8cm
	<b>LG050063</b>	Luftegitter for sokkel/topplis 51,5 x 6,3 cm eik, malt/beis/lakk *Utskjæringsmål B:50,3cm *H:5,1cm



**UD000048** 2 trinns trapp for plassering i skap

*NB! Passer ikke oppi sokkelskuffer.*

**UD000034** Sylinderlås, like nøkler, leveres løs

**UD000075** Sylinderlås, ulike nøkler, leveres løs

### SOKKELBEN, HJØRNER OG KLIPS

Dette er viktig informasjon til montører slik at de ikke kutter sokler på standard mål for overnevnte modeller. Hovedregelen bør alltid være at det sjekkes medsendte tilbehør/beslagskasse før man kapper sokkel. Dersom det ikke er medsendt sokkelender, må sokkelen gjæres.

**SB200015** Sokkelben plast, komplett m/holder (10–17 cm)

**SB200005** Sokkelbeinforlenger 50 mm



**SB090015** Skjøtelist for sokkel 90° h: 15 cm

*Sokkelhjørne i hvit plast*

*Skjøtelist for sokkel i 16 mm til hvit sokkelist i melamin og O60 malte sokler*

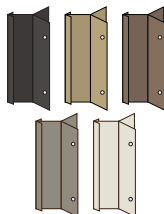

**SB019001** Sokkelhjørne i alu, Antrasitt H: 15 cm, for 19 mm sokkelfront

**SB019002** Sokkelhjørne i alu, Lys brun H: 15 cm, for 19 mm sokkelfront

**SB019003** Sokkelhjørne i alu, Mørk brun H: 15 cm, for 19 mm sokkelfront

**SB019004** Sokkelhjørne i alu, Lyngen Visone H: 15 cm, for 19 mm sokkelfront

**SB019005** Sokkelhjørne i alu, Lyngen Sahara H: 15 cm, for 19 mm sokkelfront

*Sokkelhjørne i alu*

*Skjøtelist for sokkel i 19 mm til finert eik og ask, Femunden og Lyngen*

*For fargeanbefalinger - se info «Sortiment for Frontmodeller»*

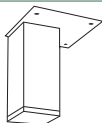

**SB300015**

Sokkelben firkantet stål, inpx look 4,5 x 4,5 cm h: 15 cm, justerbar + 2 cm



**S0000001**

Sokkelklips, pos a 10 stk  
(Hvit)



**SB200006**

Parkett avstandstykk

## HEV/SENK OPPLÉGG FOR HANDICAP LØSNING

Veggmontert løftesystem som består av søyler som blir montert til veggen, hvor det legges en rektangulær plate på toppen. Platen kan så med knappetrykk reguleres opp/ ned for arbeidsstilling fra sittende til stående

Vær oppmerksom på lengde og plassering av søyler. Eksempelvis kan man maks ha 2 meter med 2 søyler. Hver søyle har bæreevne på 70kg, og søylene er 11 cm i bredden.

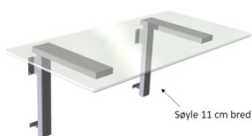

<b>HC002280</b>	Hev/senk m/2 veggmonterte søyler og inntil 2,8 m klemlist komplett m/styring
<b>HC003360</b>	Hev/senk m/3 veggmonterte søyler og inntil 2,8 m klemlist komplett m/styring
<b>HC004420</b>	Hev/senk m/4 veggmonterte søyler og inntil 2,8 m klemlist komplett m/styring

## FINERTE SIDER

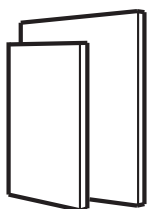

<b>FI056000</b>	Tillegg synlig side - lavt overskap < 56 cm
<b>FI072000</b>	Tillegg synlig side - overskap 56,1–72 cm
<b>FI100000</b>	Tillegg synlig side - overskap til tak h: 91,2 cm
<b>FI122000</b>	Tillegg synlig side - overskap på benk h: 121,8 cm
<b>FI133000</b>	Tillegg synlig side - ekstra høyt overskap h: 124,9 cm
<b>FI141000</b>	Tillegg synlig side - overskap på benk h: 141 cm
<b>FI087000</b>	Tillegg synlig side - benkeskap h: 87 cm
<b>FI210000</b>	Tillegg synlig side - høyskap h: 196,8 cm
<b>FI239000</b>	Tillegg synlig side - høyskap h: 216 cm

*Benyttes når skapsiden ønskes utført i samme farge som døren.*

## ANDRE GLASSTYPER

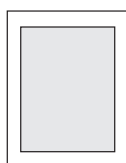

<b>GT500072</b>	Tillegg for sotfarget glass for 71,6 cm dør
<b>GT500091</b>	Tillegg for sotfarget glass for 90,8 cm dør
<b>GT500107</b>	Tillegg for sotfarget glass for 106,8–124,5 cm dør
<b>GT600072</b>	Tillegg for rilleglass for 71,6 cm dør
<b>GT600091</b>	Tillegg for rilleglass for 90,8 cm dør
<b>GT600107</b>	Tillegg for rilleglass for 106,8–124,5 cm dør
<b>GT600141</b>	Tillegg for rilleglass for 140,6–141,6 cm dør

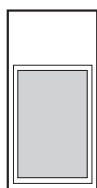

<b>XS040072</b>	Tillegg for glass i nederste fylling h: 71,6 cm
<b>XS040091</b>	Tillegg for glass i nederste fylling h: 90,8 cm
<b>XS040107</b>	Tillegg for glass i nederste fylling h: 106,8 cm
<b>XS040126</b>	Tillegg for glass i nederste fylling h: 124,5 cm

## GREPSFRIE LØSNINGER

<b>UD000050</b>	Tip-on, utkast for grepsfrie fronter, hvit
<b>UD000096</b>	Tip on, løs, hvit
<b>UD000097</b>	Tip on komplett med monteringshylse, hvit
<b>UD000085</b>	Monteringsadapter for tip on
<b>UD000108</b>	Tip-on, utkast for grepsfrie fronter, grå
<b>UD000107</b>	Monteringsadapter for tip on, grå
<b>UD000106</b>	Tip on, løs, grå
<b>UD000105</b>	Tip on komplett med monteringshylse, grå
<b>UD000079</b>	Tipmatic for grepsfrie skuffer 30–60 cm pr. skuff
<b>UD000080</b>	Tipmatic for grepsfrie skuffer 80–100 cm pr. skuff
<b>SD100500</b>	Servodrive for skuff i kildesorteringseksjoner pr. skuff (komplett m/trafo)

## KODER FOR SPESIALTILPASNING

<b>T1000110</b>	Tillegg for endring av bredde
<b>T1000115</b>	Tillegg for endring av høyde
<b>T1000120</b>	Tillegg for endring av dybde
<b>T1000125</b>	Tillegg for nedkutting av slette fronter
<b>T1000130</b>	Tillegg for endring av dimensjon på deksider
<b>T1000135</b>	Tillegg for 2 og 3 delt front i benkeskap
<b>T1000140</b>	Tillegg ombygging av skap *

(\* endre på frontoppsett/rekkefølge o:l men dimensjon og innredning er inkludert i artikkelen som bygges om)

<b>T1000145</b>	Tillegg for utfresing av spot løs plate (tillegg pr. spot)
<b>T1000155</b>	Tillegg for lufting i bakkant av høyskap

Tilleggs-koder gjelder kun ombygginger som gjøres med utgangspunkt i standard artikkel/innredninger, og med utgangspunkt i største mål over det som skal justeres. Andre mål og løsninger som ikke finnes i standardsortimentet skal det alltid forespørres om pris og mulighet på forhånd.

## LED SPOTLIGHT



<b>SL200150</b>	LED spot 3 watt, Sort
<b>SL200151</b>	LED spot 3 watt, Krom
<b>SL200152</b>	LED spot 3 watt, Hvit
<b>SL200161</b>	LED spot for innvendig topp 3 watt, Sort
<b>SL200162</b>	LED spot for innvendig topp 3 watt, Krom
<b>SL200163</b>	LED spot for innvendig topp 3 watt, Hvit
<b>SL200171</b>	LED spot for utvendig bunn 3 watt, Sort
<b>SL200172</b>	LED spot for utvendig bunn 3 watt, Krom
<b>SL200173</b>	LED spot for utvendig bunn 3 watt, Hvit

Produktegenskaper: 24V spot, 3 Watt pr. spot, Kelvin 2700, utskjæringsmål  $\varnothing=57$  mm, 2 m ledning. Riktig trafo må bestilles med. 1 spot leveres ved skapbredde inntil 60 cm og 2 spotter ved bredde over 60 cm.

For spot i hylle/ dekkside se: T1000145: Tillegg for utfresing av spot løs plate (tillegg pr. spot)

## LEDSTRIPE SKAP

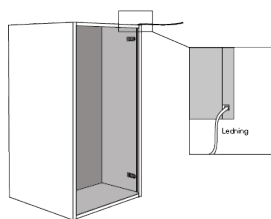

<b>SLO36100</b>	1 stk ledstrip frest innvendig i enkelt skap - H36 til H100
<b>SLO36101</b>	2 stk ledstrip frest innvendig i dobbelt skap - H36 til H100
<b>SLO36102</b>	2 stk ledstrip frest innvendig i åpent skap - H36 til H100
<b>SL101100</b>	1 stk ledstrip frest innvendig i enkelt skap — H101 til H150
<b>SL101101</b>	2 stk ledstrip frest innvendig i dobbelt skap — H101 til H150
<b>SL101102</b>	2 stk ledstrip frest innvendig i åpent skap - H101 til H150
<b>SL151100</b>	1 stk ledstrip frest innvendig i enkelt skap — H151 til H216
<b>SL151101</b>	2 stk ledstrip frest innvendig i dobbelt — H151 til H216
<b>SL151102</b>	2 stk ledstrip frest innvendig i åpent skap - H151 til H216

Produktegenskaper: 0,1 watt pr. cm, Kelvin 2700, LED-strip er flush i siden og monteres i hengleside (1 pr. front), 2 ledstriper ved åpent skap, LED-strip leveres løs, og monteres i spor som er klargjort i skapet. Trafo må bestilles med.

## LEDSTRIPE DEKKSIDE/ HYLLEPLATE





<b>SLO40100</b>	1 stk ledstrip frest i dekkside — B40 til B100
<b>SL101150</b>	1 stk ledstrip frest i dekkside — B101 til B150
<b>SL151270</b>	1 stk ledstrip frest i dekkside — B151 til B270

Produktegenskaper: 0,1 watt pr. cm, Kelvin 2700, LED-strip er flush i hylle/ dekkside. Trafo må bestilles med. LED-strip leveres løs, og monteres i spor som er klargjort. Strai kan ikke tilby utfresing for andre LED striper eller LED-spotlight enn det vi har i sortimentet. NB! Plassering av ledstripe må spesifiseres i eget skjema.

## DIV. LYSSTYRING OG SKJØTELEDNING



<b>SL900001</b>	Fjernkontroll Giro, styring av 1 lyssone (krever SLT trafo)
-----------------	---

	<b>SL900002</b>	1 stk sensor inkl. 1 minipoly (krever SLT trafo)
	<b>SL900003</b>	2 stk sensor inkl. 1 minipoly (krever SLT trafo)
	<b>SL900004</b>	Skjøteledning mellom lys og trafo 2 meter

## TRAFØ - SLT OG TRIAC

	<b>SL800030</b>	Trafo Triac 30 W (el-installasjon/veggbryter), 9 utganger
	<b>SL800075</b>	Trafo Triac 75 W (el-installasjon/veggbryter), 9 utganger
	<b>SL800120</b>	Trafo Triac 120 W (el-installasjon/veggbryter), 9 utganger
	<b>SL900015</b>	Trafo SLT 15 W (for sensor/fjernkontroll), 6 utganger
	<b>SL900030</b>	Trafo SLT 30 W (for sensor/fjernkontroll), 6 utganger
	<b>SL900060</b>	Trafo SLT 60 W (for sensor/fjernkontroll), 12 utganger
	<b>SL900150</b>	Trafo SLT 150 W (for sensor/fjernkontroll), 10 utganger

Produkttegenskaper: 24V, 2 m ledning, innebygd sensor.

TRIAC-trafo brukes kun når lyset skal styres med veggbryter

- En dimmesone per trafo (alle lys på samme trafo dimmes likt)
- Kan ha flere spotter/ ledstriper— men de styres samlet
- Krever elektriker (kobles til fast installasjon / veggdimmer)

SLT-trafo er til lys som styres via tilkoblede system (f.eks. Giro, sensor, fjernkontroll)

- Uten tilkoblede system/ mottakere - kan det kun styres ved å dra ut stikkontakt som av/ på
- Kan ha flere mottagere/styringspunkter koblet til samme trafo (f.eks. "minipoly" til sensor eller mottaker til Giro), dersom tilstrekkelig watt.
- Krever ikke elektriker da den ikke kobles i vegg til veggbryter

## ARTIKLER FOR MONTERING FOR Å SKJULE TRAFØ / KOBLINGER OG LEDNINGER

	<b>SLO00755</b>	Lednings skjuler 2000 × 9x4,5 mm, hvit
---	-----------------	--

## KANALSETT

<b>EL100003</b>	Ventilasjonslange, fleksibel (5" 104-138mm) pris pr. m (inntil 10m)
<b>EL100010</b>	Ventilasjonslange, fleksibel (6" 130-165mm) pris pr. m (inntil 10m)
<b>EL100009</b>	Ventilasjonslange sett, fleksibel (5" 104-138mm) m/2stk slangeklemmer, pris for 2m
<b>EL100011</b>	Ventilasjonslange sett, fleksibel (6" 130-165mm) m/2stk slangeklemmer, pris for 2m
<b>EL100004</b>	Slangeklemme 6" 130-165mm
<b>EL100012</b>	Slangeklemme 5" 104-138mm

# FRONTOVERSIKT

## DØRER

\* NB! Leveres ikke i Besseggen, eller Falketind.

\*\*NB! 2- og 3-delte dører leveres ikke i modell Røst, Tromsø, Dalen, Lindøya, eller Nordmarka

<b>BDO40028</b>	Dør h: 27,6 × b: 39,6 cm
<b>BDO50028</b>	Dør h: 27,6 × b: 49,6 cm
<b>BDO60028</b>	Dør h: 27,6 × b: 59,6 cm
<b>BDO80028</b>	Dør h: 27,6 × b: 79,6 cm
<b>BDO90028</b>	Dør h: 27,6 × b: 89,6 cm
<b>BD120028</b>	Dør h: 27,6 × b: 119,6 cm
<b>BDO40036</b>	Dør h: 35,6 × b: 39,6 cm
<b>BDO50036</b>	Dør h: 35,6 × b: 49,6 cm
<b>BDO60024</b>	Dør h: 23,6 × b: 59,6 cm
<b>BDO60035</b>	Dør h: 34,4 × br 59,6 cm, Kun i Bygdøy
<b>BDO60036</b>	Dør h: 35,6 × b: 59,6 cm
<b>BDO60041</b>	Drø h: 40,4 × br 59,6 cm, Kun i Bygdøy
<b>BDO60047</b>	Dør h: 46,2 × b: 59,6 cm
<b>BDO80036</b>	Dør h: 35,6 × b: 79,6 cm
<b>BDO90036</b>	Dør h: 35,6 × b: 89,6 cm
<b>BD100036</b>	Dør h: 35,6 × b: 99,6 cm
<b>BDO60055</b>	Dør h: 54,4 × br 59,6 cm, kun i Bygdøy
<b>BDO30056</b>	Dør h: 55,6 × b: 29,6 cm
<b>BDO40056</b>	Dør h: 55,6 × b: 39,6 cm
<b>BDO50056</b>	Dør h: 55,6 × b: 49,6 cm
<b>BDO60056</b>	Dør h: 55,6 × b: 59,6 cm
<b>BDO600560</b>	Dør h: 55,6 × b: 59,6 cm for oppvaskmaskin
<b>BDO60065</b>	Dør h: 64,4 x b: 59,6 cm, kun i Bygdøy
<b>BDO20072</b>	Dør h: 71,6 × b: 19,6 cm
<b>BDO27072</b>	Dør h: 71,6 × b: 26,2 cm*
<b>BDO30072</b>	Dør h: 71,6 × b: 29,6 cm
<b>BDO32072</b>	Dør h: 71,6 × b: 31,5 cm*
<b>BDO38072</b>	Dør h: 71,6 × b: 37,6 cm*
<b>BDO40072</b>	Dør h: 71,6 × b: 39,6 cm
<b>BDO450720</b>	Dør h: 71,6 × b: 44,6 cm for oppvaskmaskin
<b>BDO45072</b>	Dør h: 71,6 × b: 44,6 cm
<b>BDO50072</b>	Dør h: 71,6 × b: 49,6 cm
<b>BDO60072</b>	Dør h: 71,6 × b: 59,6 cm
<b>BDO600720</b>	Dør h: 71,6 × b: 59,6 cm for oppvaskmaskin
<b>BDO60072OD2</b>	Dør h: 71,6 × b: 59,6 cm for oppvaskmaskin 2 -delt**
<b>BDO60072OD3</b>	Dør h: 71,6 × b: 59,6 cm for oppvaskmaskin 3 -delt**
<b>BDO27091</b>	Dør h: 90,8 × b: 26,2 cm*
<b>BDO30091</b>	Dør h: 90,8 × b: 29,6 cm
<b>BDO38091</b>	Dør h: 90,8 × b: 37,6 cm*
<b>BDO40091</b>	Dør h: 90,8 × b: 39,6 cm
<b>BDO45091</b>	Dør h: 908 × b: 44,6 cm
<b>BDO50091</b>	Dør h: 90,8 × b: 49,6 cm
<b>BDO60091</b>	Dør h: 90,8 × b: 59,6 cm

<b>BDO40125</b>	Dør h: 124,5 × b: 39,6 cm
<b>BDO50125</b>	Dør h: 124,5 × b: 49,6 cm
<b>BDO60125</b>	Dør h: 124,5 × b: 59,6 cm
<b>BDO40144</b>	Dør h: 143,6 × b: 39,6 cm
<b>BDO50144</b>	Dør h: 143,6 × b: 49,6 cm
<b>BDO60144</b>	Dør h: 143,6 × b: 59,6 cm

## PRØVEDØR

<b>BDO30046</b>	Prøvedør
-----------------	----------

## DØRER SOM DEKKSIDE

<b>BD117072</b>	Dekkside som front 716 × 1174 mm
<b>BD587072</b>	Dekkside som front 716 × 587 mm
<b>BD605072</b>	Dekkside som front 716 × 605 mm
<b>BD924072</b>	Dekkside som front 716 × 924 mm

*Kun i Blindleia*

## GITTER



<b>LG060020</b>	Luftgitter 60 cm i modellens utførelse h: 18,9 cm
-----------------	---

## GLASSDØRER MED SPROSSER

<b>GD040072</b>	Glassdør m/sprosser h: 71,6 × b: 39,6 cm
<b>GD050072</b>	Glassdør m/sprosser h: 71,6 × b: 49,6 cm
<b>GD040091</b>	Glassdør m/sprosser h: 90,8 × b: 39,6 cm
<b>GD050091</b>	Glassdør m/sprosser h: 90,8 × b: 49,6 cm
<b>GD040125</b>	Glassdør m/sprosser h: 124,5 × b: 39,6 cm *
<b>GD050125</b>	Glassdør m/sprosser h: 124,5 × b: 49,6 cm

*\*Kun i Blindleia og Rondane*

## GLASSDØRER UTEN SPROSSER

<b>GL040072</b>	Glassdør u/sprosser h: 71,6 × b: 39,6 cm
<b>GL050072</b>	Glassdør u/sprosser h: 71,6 × b: 49,6 cm
<b>GL040091</b>	Glassdør u/sprosser h: 90,8 × b: 39,6 cm
<b>GL050091</b>	Glassdør u/sprosser h: 90,8 × b: 49,6 cm
<b>GL040121</b>	Glassdør u/sprosser h: 121,4 × b: 39,6 cm*
<b>GL050121</b>	Glassdør u/sprosse h: 121,4 × b: 49,6 cm*
<b>GL040125</b>	Glassdør u/sprosser h: 124,5 × b: 39,6 cm *
<b>GL050125</b>	Glassdør u/sprosser h: 124,5 × b: 49,6 cm *
<b>GL040140</b>	Glassdør u/sprosser h: 140,6 × b: 39,6 cm*
<b>GL050140</b>	Glassdør u/sprosser h: 140,6 × b: 49,6 cm*
<b>GL040144</b>	Glassdør u/sprosser h: 143,6 × b: 39,6 cm*
<b>GL050144</b>	Glassdør u/sprosser h: 143,6 × b: 49,6 cm*

*\*Kun i Blindleia, Rondane, Nordmarka, Lysefjord og Lindøya*

## FRONTER MED BUET GLASS ELLER FYLLING

---

**BF050125** Dør 1245x496 mm m/buet fylling

**BF050144** Dør 1436x496 mm m/buet fylling

**BG050125** Dør 1245x496 mm m/buet glass

**BG050144** Dør 1436x496 mm m/buet glass

*Leveres i Svalbard*

*Leveres med tett fylling eller med glass.*

## GLASSDØRER MED X-SPROSSER

---

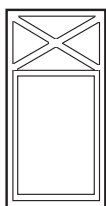

**XD040072** Glassdør m/X-spross h: 71,6 × b: 39,6 cm

**XD040091** Glassdør m/X-spross h: 90,8 × b: 39,6 cm

**XD040125** Glassdør m/X-spross h: 124,5 × b: 39,6 cm

*Leveres i Rondane og Blindleia.*

*Leveres med tett fylling, kan leveres med glass mot tillegg.*

## SKUFFEFRONTER

<b>SF030016</b>	Skuffefront h: 15,6 × b: 29,6 cm
<b>SF030024</b>	Skuffefront h: 23,6 × b: 29,6 cm
<b>SF030036</b>	Skuffefront h: 35,6 × b: 29,6 cm
<b>SF040014</b>	Skuffefront h: 13,2 × b: 39,6 cm
<b>SF040016</b>	Skuffefront h: 15,6 × b: 39,6 cm
<b>SF040024</b>	Skuffefront h: 23,6 × b: 39,6 cm
<b>SF040028</b>	Skuffefront h: 27,6 × b: 39,6 cm
<b>SF040036</b>	Skuffefront h: 35,6 × b: 39,6 cm
<b>SF050014</b>	Skuffefront h: 13,2 × b: 49,6 cm
<b>SF050016</b>	Skuffefront h: 15,6 × b: 49,6 cm
<b>SF050024</b>	Skuffefront h: 23,6 × b: 49,6 cm
<b>SF050028</b>	Skuffefront h: 27,6 × b: 49,6 cm
<b>SF050036</b>	Skuffefront h: 35,6 × b: 49,6 cm
<b>SF060008</b>	Skuffefront h: 7,7 × b: 59,6 cm
<b>SF060012</b>	Skuffefront h: 11,4 × b: 59,6 cm
<b>SF060016</b>	Skuffefront h: 15,6 × b: 59,6 cm
<b>SF060024</b>	Skuffefront h: 23,6 × b: 59,6 cm
<b>SF060028</b>	Skuffefront h: 27,6 × b: 59,6 cm
<b>SF060036</b>	Skuffefront h: 35,6 × b: 59,6 cm
<b>SF080016</b>	Skuffefront h: 15,6 × b: 79,6 cm
<b>SF080028</b>	Skuffefront h: 27,6 × b: 79,6 cm
<b>SF080036</b>	Skuffefront h: 35,6 × b: 79,6 cm
<b>SF090016</b>	Skuffefront h: 15,6 × b: 89,6 cm
<b>SF090028</b>	Skuffefront h: 27,6 × b: 89,6 cm
<b>SF090036</b>	Skuffefront h: 35,6 × b: 89,6 cm
<b>SF100036</b>	Skuffefront h: 35,6 × b: 99,6 cm
<b>SF120028</b>	SkuffefrontH: 27,6 × b: 119,6 cm

## HENGLER

<b>HE000002</b>	Hengsel 110° (klipstype) m/sluttstykke (Standard kjøkken hengsel)
<b>HE000003</b>	Hengsel 170° (klipstype) m/sluttstykke (For 90/90 hjørner)
<b>HE000005</b>	Hengsel for dørkobling 90/90 m/sluttstykke (Sammenkobling av dører)
<b>HE000008</b>	Hengsel 95 gr. (klipstype) m/sluttstykke
<b>HE000009</b>	Hengsel 125 gr. (nullutsprang) m/sluttstykke
<b>HE000014</b>	Hengsel 125 gr. nullutsprang for Tip on m/sluttstykke
<b>HE000010</b>	Hengsel 110 gr. Tip on m/sluttstykke
<b>HE000016</b>	Hengsel 95 gr. for integrert kjøleskap m/sluttstykke
<b>HE000021</b>	Hengsel 95 gr. m/demp og m/sluttstykke, BYGØY

## ÅPNINGSBEGRENSER

<b>HE000019</b>	Åpningsbegrenser 100 grader for enkel liftdoor
<b>HE000020</b>	Åpningsbegrenser 75 grader for enkel liftdoor
<b>HE000013</b>	Åpningsbegrenser 86 grader for std. hengsel

## GREP

### HÅNDTAK



**GR200052** Håndtak rektangulært, rustfri look cc 128 mm



**GR200054** Håndtak rektangulært, sort cc 128 mm



**GR100130** Knott rustfritt look Ø28 mm



**GR100131** Knott sort Ø28mm



**STRAI KJØKKEN AS**

Setesdalsveien 240  
4618 Kristiansand  
post@strai.no  
strai.no